



User manual
Aircondition Alba

Art. 2520



Thank you for choosing this product.
Please read this instruction manual before using it.

DANSK.....	4
SVENSKA	18
SUOMI	31
NORSK.....	45
ENGLISH	59
DEUTSCH.....	73
NEDERLANDS.....	87
POLISH	101



Læs brugermanualen før brug, se det tilsvarende afsnit i denne brugsanvisning.



Genbrug uønskede materialer i stedet for bortskaffelse af dem. Alle apparater og emballager skal sorteres og afleveres på et regionalt genbrugscenter og behandles på en miljøvenlig måde.



Produktet er i overensstemmelse med gældende EU-direktiver og andre bestemmelser.



Denne enhed bruger et brandfarligt kølemiddel. Hvis kølemiddel lækker og kommer i kontakt med brand eller opvarmingsdel, skaber det skadelig gas, og der er risiko for brand.

Indholdsfortegnelse

1. Sikkerhedsinstruktioner	4
2. Styklister	6
3. Før drift	8
4. Betjeningsvejledning.....	10
5. Dræn	12
6. Rengøring	13
7. Opbevaring.....	14
8. Problemløsning	14
9. Tekniske specifikationer	15
10. Service.....	16
11. Garanti.....	16

1. Sikkerhedsinstruktioner

Advarsel

Dette apparat er kun beregnet til indendørs brug i private hjem. Enhver anden brug anbefales ikke af producenten og kan forårsage brand, elektrisk stød eller anden person- eller tingskade.



Advarsler



Våde hænder er ikke tilladt



Advarsel

Netledningen

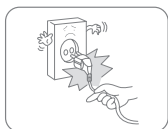

Hiv ikke i netledningen for at trække stikket ud af stikkontakten.

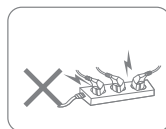

Apparatet må ikke tilsluttes til en overbelastet forlængerledning.

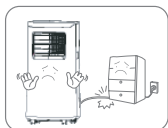

Undlad at anbringe tunge genstande på netledningen for at undgå sikkerhedsrisiko.

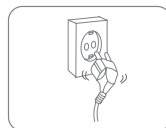

Brug ikke apparatet, hvis ledningen ikke kan fastgøres ordentligt i stikkene.



Forsøg ikke at udskifte netledningen, kontakt det autoriserede serviceværksted for reparation.



Rør ikke ved stikket med våde hænder for at undgå elektrisk stød.

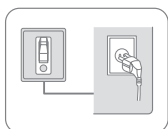

Stikkontakten skal være jordet og forsvarligt sikret.

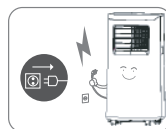

Træk stikket ud under tordenvej.

Placering



Anbring ikke brændbare og eksplosive genstande omkring apparatet for at undgå brand.



Brug ikke apparatet i svømmebassin, badeværelse eller lignende faciliteter for at undgå sikkerhedsrisiko.

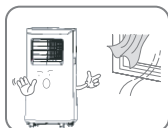

Brug ikke apparatet på steder med træk.



Anbring apparatet på en stabil, flad overflade.

Under brug

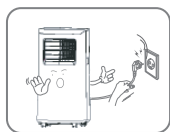

Sluk for strømmen, og træk netledningen ud, før enheden flyttes.

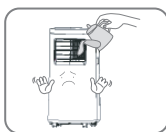

Hæld ikke vand i apparatet for at undgå funktionsfejl.



Børn skal overvåges for at sikre, at de ikke leger med apparatet.

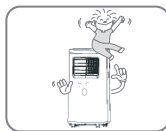

Anbring ikke tunge genstande på apparatet for at undgå funktionsfejl.



Apparatet må ikke væltes eller udsættes for slag eller stød for at undgå funktionsfejl.

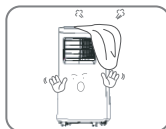

Apparatet må ikke være til-dækket, når det anvendes.

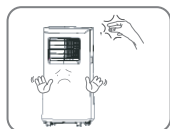

Anbring ikke hænderne på luftudtaget for at undgå skader eller funktionsfejl.

2. Styklister

Komponenter

1. Håndtag
2. Hjul
3. Luftudblæsning
4. Kontrolpanel
5. EVA Filter
6. Drænudløb top
7. Luftventilation
8. CON Filter
9. Drænudløb bund
10. Håndtag
11. Skinne til udstødningsrør
12. Udstødningsrør

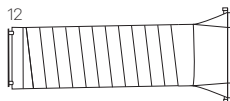
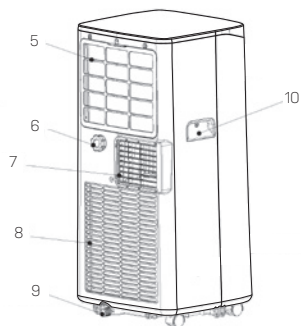
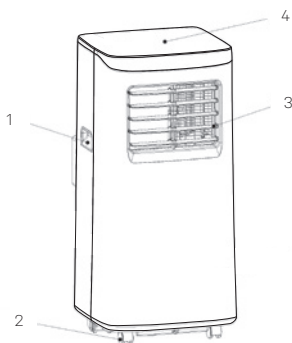

Kontrolpanel

- 13. Affugterknap
- 14. Køleknap
- 15. Vandbeholder indikator
- 16. Timerknap
- 17. Op knap
- 18. Tænd/sluk knap
- 19. Luftblæser-knap
- 20. Lav blæserhastighed
- 21. Displayvindue
- 22. Høj blæserhastighed
- 23. Dvaletilstand
- 24. Ned knap

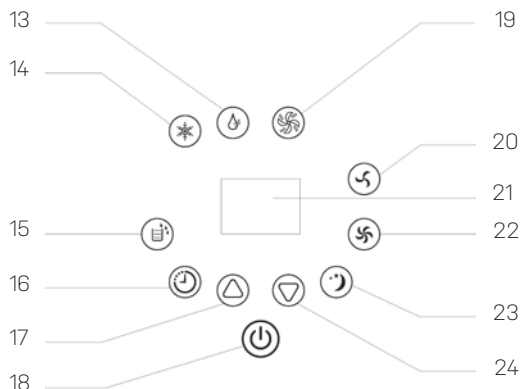

Fjernbetjening

- 25. Blæsehastighedsknap
- 26. Op knap
- 27. Funktionsvalg
- 28. Ned Knap
- 31. Timer knap
- 30. Tænd/sluk knap
- 31. Dvæletilstand

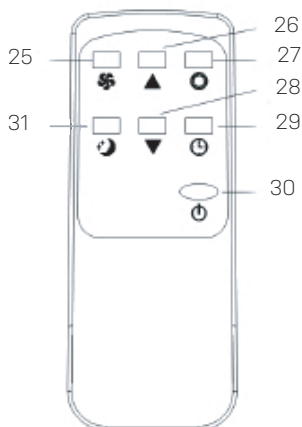

3. Før drift

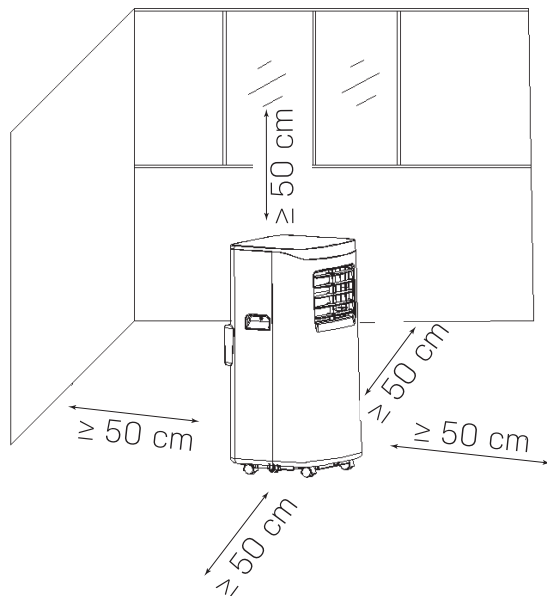

- Anbring Alba i opretstående position på en stabil, plan overflade.
- Sørg for, at affugteren er i sikker afstand af og mindst 50 cm fra vægge og møbler.
- Bemærk at den spænding der forsyner enheden, skal være i overensstemmelse med enhedens værdi, og stikkontakten skal have jordforbindelse.
- Tænd for strømmen, og start maskinen i henhold til instruktionerne nedenfor.

Montering af udstødningsrøret

Når kølefunktionen anvendes, sørg for at montere udstødningsrøret til enheden.

Skrue de tre dele sammen A B og C. Bemærk at enderne af røret (A) skal strækkes ud for at skrue den fast til gevindet af B og C.

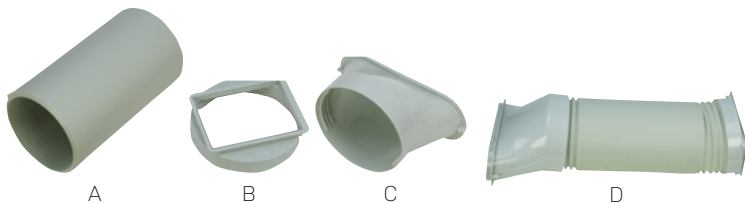

Før det sammensatte rør C gennem skinnen på enhedens bagside, som illustreret til højre - E. Bemærk at røret skal vende rigtigt når det trækkes igennem skinnen.

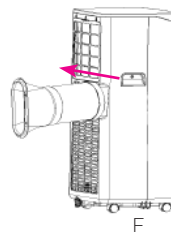

Venstre ende af det sammensatte rør (D), sættes i hak med den medfølgende skinne (F).

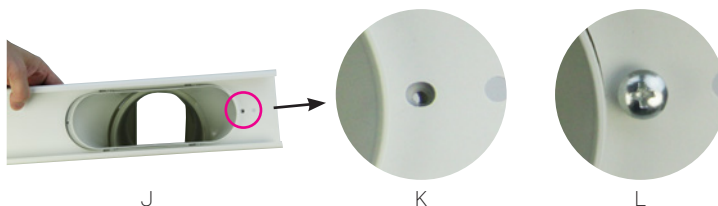
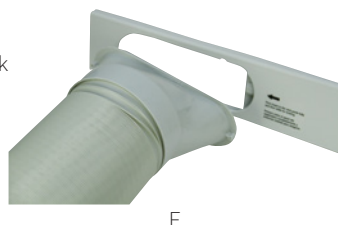

Skub skinnen forsigtigt til venstre indtil at hullet fra skinnen og røret overlapper hinanden (K). Således at den medfølgende skrue kan skrues fast (L).

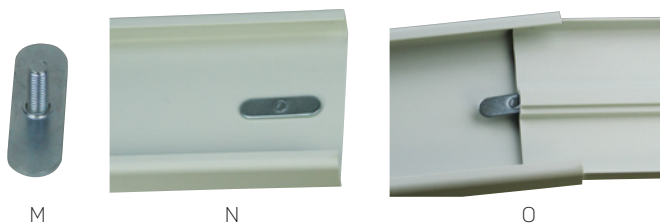

I den modsatte ende af skinnen (J) er der et hul til det medfølgende skruebeslag (M), før den igennem som vist på billede N. Løft skruebeslaget nok til at den anden skinnes midter-rille (til højre for billede O) kan føres igennem.

Justér skinnerne så det passer til vinduet, og fastspænd skinnerne med medfølgende beslag og møtrik.



P

Afhængigt af vinduet kan skinnen placeres vandret eller lodret som illustreret på højre side.

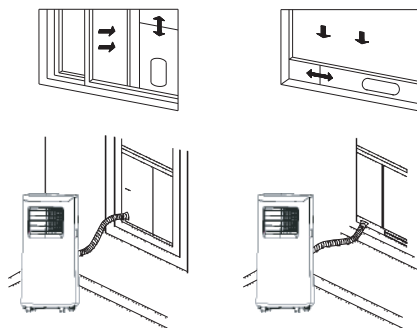

Røret skal være mellem 280-1500mm og må ikke erstattes eller forlænges med et andet rør. Da dette kan medføre at enheden ikke fungerer efter hensigten.

4. Betjeningsvejledning

Tænd/sluk enheden [tænd/sluk-knap]



A

Tilslut strømforsyningen, og tryk én gang på tænd/sluk-knappen (A) for at tænde enheden. Som standard kører enheden på afkøling med lav blæserhastighed. Tænd/sluk-indikatoren vil være tændt.

Automatisk tænd/sluk-timer-funktion [timerknop]

Tryk på timerknappen (A) for at vælge det timetal, hvor timeren skal slukke/tænde apparatet. Ved at trykke på op (B) og ned (C) knappen ændres indstillingen med 1 time i intervallet 00-24.

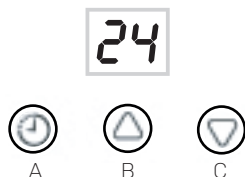

Ved at trykke 2 gange på timerknappen annulleres timer indstillingerne. Indstillingen for automatisk slukning annulleres, hvis enheden slukkes og tændes igen.

Kølefunktion [Køleknop]

Alba er forudindstillet til køling (A) med lav blæsehastighed (B), når du starter enheden. Du kan vælge mellem lav blæsehastighed (B) og høj blæsehastighed (C).



Husk at montere udstødningsrøret når kølefunktionen benyttes.

Der går 3 minutter før at kompressoren starter, efter at enheden er blevet tændt. Denne beskyttelsesfunktion er med til at forlænge enhedens levetid.

Enhedens luftventilation på bagsiden har en sensor som stopper enheden hvis det bliver for koldt under affugtning eller køling. Enheden starter automatisk når temperaturen kommer op på et sikkert niveau.

Luftblæserfunktion [luftblæserknap]

Tryk på luftblæserknappen A og vælg imellem lav blæsehastighed (B) og høj blæsehastighed (C).



Affugterfunktion [affugterknap]

Tryk på affugterknappen A for at starte affugning af rummet.



Dvaletilstandsfunktion

Ved at vælge dvaletilstand skifter enheden til lav blæsehastighed.



Affugteren stopper hvis rummet er for koldt, men genstarter når temperaturen kommer over 17 °C.

Fjernbetjening



Når enheden tændes med fjernbetjeningen (A), så tændes kølefunktionen automatisk. Blæsehastigheden kan ændres mellem lav og høj blæsehastighed ved at trykke på B. Tryk på F for at skifte mellem køle-, blæse- og affugterfunktionen. Timeren aktiveres ved at trykke E, og med pileknapperne (C og D) indstilles antal timer for automatisk slukning af enheden. Timeren nulstilles, og stoppes ved at trykke to gange på E. Ved at vælge dvaletilstand (G) skifter enheden til lav blæsehastighed.

5. Dræn

Der er mulighed for at dræne på to måder: manuelt eller kontinuerligt.

Manuel dræning

Når vandbeholderen er fyldt op stopper Alba med at affugte, og indikatoren for vandbeholderen (A) lyser op på displayet, og kommer med en lyd. Gør følgende:



- 1) Sluk Alba.
- 2) Flyt Alba forsigtigt til nærmeste afløb.
- 3) Skru låget af, og fjern proppen på det nederste dræn (pkt. 2 nr. 9).
- 4) Vip eventuelt Alba for at få det sidste vand ud af enheden.

Kontinuerlig dræning

For kontinuerlig dræn skal du gøre følgende:

- A) Sørg for at Alba er slukket
- B) Montér en drænslange (10 mm indvendig diameter) på afløbsudgangen (pkt. 2 nr. 6)



Vær altid sikker på, at der er fald på slangen, og at den ikke er blokeret eller knækket.

6. Rengøring

Når apparatet anvendes regelmæssigt, kan filtret blive tilstoppet med støv og partikler. Derfor skal filtret rengøres mindst hver anden uge. Følg disse trin:

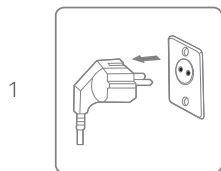

Sluk enheden, og tag stikket ud af stikkontakten før rengøring.

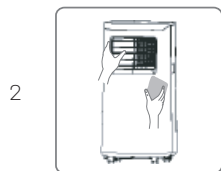

Rengør kabinettet med en blød, tør klud. Hvis enheden er meget snavset, skal du bruge et mildt rengøringsmiddel. Tør affugteren af med en let fugtig klud. Sprøjt aldrig vand på enheden.



Fjern filtret, og rengør det med en støvsuger eller sæbevand, der ikke er varmere end 40 °C.



Skyl og tør filtret helt, før det monteres på enheden igen.

7. Opbevaring

Hvis enheden ikke skal bruges i en længere periode, skal du gøre følgende:

1. Tag stikket ud af stikkontakten, og tøm vandbeholderen. Sørg for, at vandbeholderen og affugteren er helt tør. Dette kan tage et par dage.
2. Rengør luftfiltret.
3. Kontrollér, at enheden er i perfekt tilstand, så den er sikker at tage i brug igen efter en lang opbevaringsperiode.
4. Opbevar enheden i passende emballage.
5. Opbevar enheden på et støvfrit sted og udenfor direkte sollys. Det anbefales at tildække den med et stykke plastik.

8. Problemløsning

Kontrollér følgende, før teknisk support kontaktes.

PROBLEM	MULIG ÅRSAG	LØSNING
Enheden fungerer ikke	Strømmen er ikke tilsluttet.	Sæt stikket i stikkontakten.
	Displayet viser FL.	Tøm enheden for vand.
	I affugtningstilstand er rummets temperatur for lav.	Enheden skal placeres i et rum hvor temperaturen er over 17 °C.
Køleeffekten er ikke god	Der er direkte lys.	Træk gardinet for.
	Døre eller vinduer er åbne; der er mange mennesker; der er andre varmekilder i rummet.	Luk døre og vinduer. Tilføj om nødvendigt en ekstra aircondition.
	Filteret er beskidt.	Rens filteret eller få det udskiftet.
	Luftvejene er blokerede.	Sørg for at fjerne hindringer.
Enheden larmer	Enheden befinder sig ikke på en jævn overflade.	Placér enheden på en hård og plan overflade.
Kompressoren virker ikke	Overhedningsbeskyttelsen er påbegyndt.	Vent 3 minutter indtil temperaturen er faldet, og genstart derefter enheden.

Fjernbetjeningen virker ikke	Afstanden mellem fjernbetjeningen og enheden er for stor.	Mindsk afstanden, og peg fjernbetjeningen direkte på enheden.
	Batteriet er dødt.	Udskift batteriet.
Enheden viser 'E1' på displayet	Rør-temperatursensoren er forkert.	Rør-temperatursensoren og det tilhørende kredsløb kræver et eftersyn. Henvend dig til kundeservice
Enheden viser 'E2' på displayet	Rum-temperatursensoren er forkert.	Rum-temperatursensoren og det tilhørende kredsløb kræver et eftersyn. Henvend dig til kundeservice

9. Tekniske specifikationer

Model ALBA, varenr.	2520
Anbefalet arbejdsområde, m ²	10-15
Kølingskapacitet Btu/t	7000 (2050 W)
Timer	1-24 t
Strømforsyning	220-240 V, 50 Hz
Affugtningskapacitet L/dag	17
Strømförbrug (køling)	780 W
Nominal strøm A (køling)	3,9
Luftmængde, m ³ /t	300
Lydniveau dB(A)	≤ 65
Driftstemperatur	7-35 °C
Kølemiddel	R290
Nettovægt	21 kg
Filter	Vaskbart
Afløbsslanges diameter, mm (skal tilkøbes)	14
Produktstørrelse (BxDxH) mm	305 × 377 × 678

Ovennævnte tekniske data er kun til reference. Vi forbeholder os ret til at ændre dem uden varsel.

10. Service

Hvis du har spørgsmål eller har brug for mere information, er du velkommen til at ringe til **kundeservice på +45 70 22 68 56**

Har du brug for service, eller er der tale om en garantireklamation, skal du oprette en sag direkte i vores supportsystem. Gå til hjemmesiden under SUPPORT.

11. Garanti

Begrænset garanti

Vi garanterer, at alle dele er fri for fabrikationsfejl i materialer og udførelse i en periode på to år fra købsdatoen. Garantien dækker alene materiale- og fabrikationsfejl, der hindrer produktet i at kunne installeres eller fungere på normal vis. Defekte dele vil blive udskiftet eller udbedret.

Garantien omfatter ikke transportskader, anden brug af produktet end den tiltænkte, skader forårsaget af forkert montage eller forkert brug, skader forårsaget af slag, stød eller andre fejl eller uheld eller skader, der skyldes forkert opbevaring.

Garantien bortfalder, hvis brugeren foretager produktændringer.

Garantien omfatter ikke produktafledte skader, skader på ejendom eller driftstab i øvrigt.

Producentens ansvar kan ikke overstige reparation eller udskiftning af defekte dele og omfatter ikke omkostninger til arbejdskraft for at fjerne og geninstallere den defekte del, transportomkostninger til og fra serviceværkstedet eller alle andre materialer, der er nødvendige for at foretage reparationen.

Denne garanti dækker ikke funktionssvigt eller -fejl som resultat af følgende:

- Hvis enheden ikke er installeret, betjent eller vedligeholdt i overensstemmelse med den brugsanvisning, der fulgte med enheden.
- Den håndværksmæssige udførelse af enhver installation af enheden.
- Misbrug, ændring, ulykke, brand, oversvømmelse, lynnedslag, gnavnere, insekter, forsømmelighed eller uforudsete handlinger.
- Brug af ikke-fabriksautoriserede dele eller tilbehør i forbindelse med produktet.

Ansvarsbegrænsning

Dette er den eneste garanti, som producenten yder. Ingen er bemyndiget til at udstede andre garantier på vores vegne.

Denne garanti erstatter alle andre garantier, udtrykkelige eller underforståede, herunder, men ikke begrænset til enhver underforstået garanti af egnethed til et bestemt formål og salgbarhed. Vi fraskriver os udtrykkeligt ethvert ansvar for følgeskader, hændelige skader, indirekte skader samt skader forbundet med brud på den udtrykkelige eller underforståede garanti.

Denne garanti giver dig specifikke juridiske rettigheder, der kan variere afhængigt af land.

Reklamation

Ved evt. reklamation skal gyldig kvittering på købet fremvises. Læs om oprettelse af garantireklamation i afsnittet SERVICE.

VIGTIGT!

Hvis du har brug for teknisk hjælp, så kontakt vores servicelinje:

DK: telefon +45 7022 6856 Mandag – fredag kl. 9.00 – 13.00

Vi har specialviden om vores produkter og på området, så du nemt og hurtigt kan få hjælp.



Läs bruksanvisningen före användning, se motsvarande avsnitt i denna bruksanvisning.



Återvinn oönskade material istället för att kassera dem. Alla apparater och paket måste sorteras och levereras på en regional återvinningscentral och behandlas på ett miljövänligt sätt.



Produkten uppfyller tillämpliga EU-direktiv och andra bestämmelser.



Denna apparat använder ett brandfarligt köldmedium. Om köldmedie läcker ut och kommer i kontakt med brand eller uppvärmningsdel, skapar det skadlig gas och det finns en risk för brand.

Innehållsförteckning

1. Säkerhetsföreskrifter.....	18
2. Delar	20
3. Före användning	22
4. Bruksanvisning	24
5. Dränera	26
6. Rengöring	27
7. Förvaring	28
8. Problemlösning	28
9. Tekniska specifikationer	29
10. Service.....	29
11. Garanti.....	29

1. Säkerhetsföreskrifter

Varning!

Denna apparat är endast avsedd för inomhusbruk i privata hem. All annan användning rekommenderas inte av tillverkaren och kan orsaka brand, elektriska stötar eller annan person- eller sakskada.



Varningar



Våta händer är inte tillåtna



Varning!

Nätsladden



Försök inte dra ur nätsladden från vägguttaget.

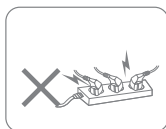

Anslut inte apparaten till en överbelastad förlängningsladd.

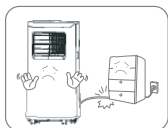

Placera inte tunga föremål på nätsladden för att undvika säkerhetsrisker.

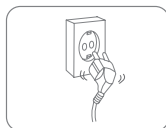

Använd inte apparaten om nätsladden inte kan fästas ordentligt i kontaktorna.



Försök inte byta ut nätsladden. Kontakta den auktoriserade serviceverkstaden för reparation.



Vidrör inte kontakten med våta händer för att undvika elektriska stötar.

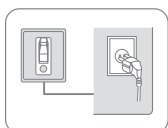

Uttaget måste vara jordat och ha säkrats.

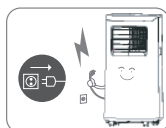

Dra ut stickkontakten till apparaten vid åskväder.

Placering

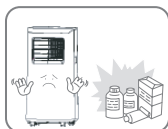

Placera inte brandfarliga och explosiva föremål runt apparaten för att undvika brand.

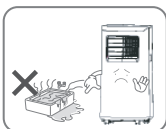

Använd inte apparaten i en pool, badrum eller liknande faciliteter för att undvika säkerhetsrisker.

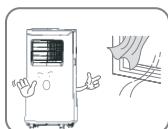

Använd inte apparaten på ställen med drag.



Placera apparaten på en stabil, plan yta.

Under användning

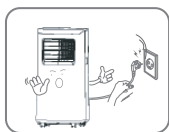

Stäng av strömmen och dra ur nätsladden innan du flyttar enheten.

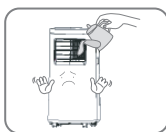

Häll inte vatten i apparaten för att undvika funktionsfel.



Barn ska övervakas för att säkerställa att de inte leker med apparaten.

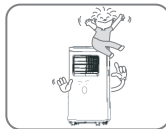

Placera inte tunga föremål på apparaten för att undvika fel.



Apparaten får inte vältras omkull eller utsättas för stötar eller stötar för att undvika funktionsfel.

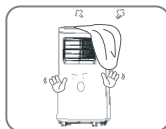

Apparaten får inte täckas över när den används.

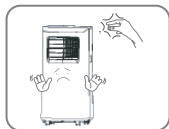

Placera inte händerna på luftutloppet för att undvika skador eller funktionsfel.

2. Delar

Komponenter

1. Handtag
2. Hjul
3. Luftutblås
4. Kontrollpanel
5. EVA-filter
6. Dräneringsutlopp topp
7. Luftventilation
8. CON-filter
9. Dräneringsutlopp botten
10. Handtag
11. Skena för avgasrör
12. Avgasrör

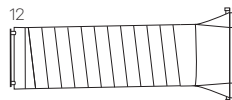
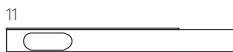
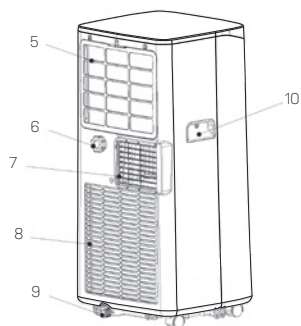
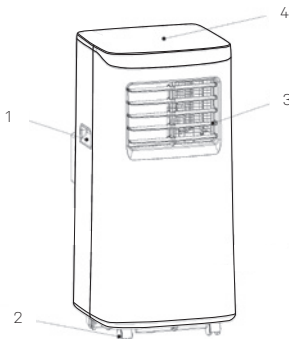

Kontrollpanel

- 13. Avfuktarknapp
- 14. Kylningsknapp
- 15. Indikator för vattentank
- 16. Timer-knapp
- 17. Upp-knapp
- 18. PÅ/AV-knapp
- 19. Fläktknapp
- 20. Låg fläkthastighet
- 21. Displayfönster
- 22. Hög fläkthastighet
- 23. Vilolägesfunktion
- 24. Ner-knapp

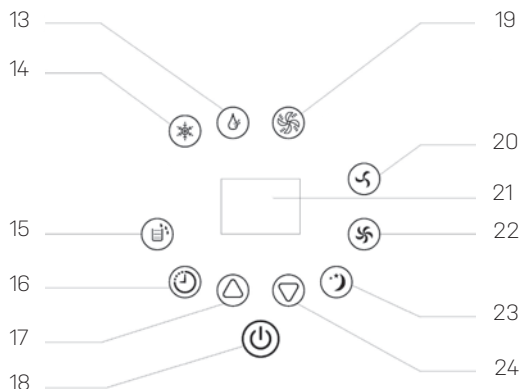

Fjärrkontroll

- 25. Knapp fläkthastighet
- 26. Upp-knapp
- 27. Val av funktion
- 28. Ner-knapp
- 31. Timer-knapp
- 30. PÅ/AV-knapp
- 31. Vilolägesfunktion

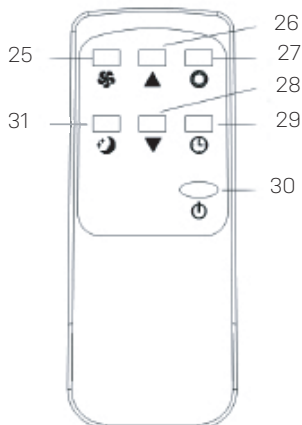

3. Före användning

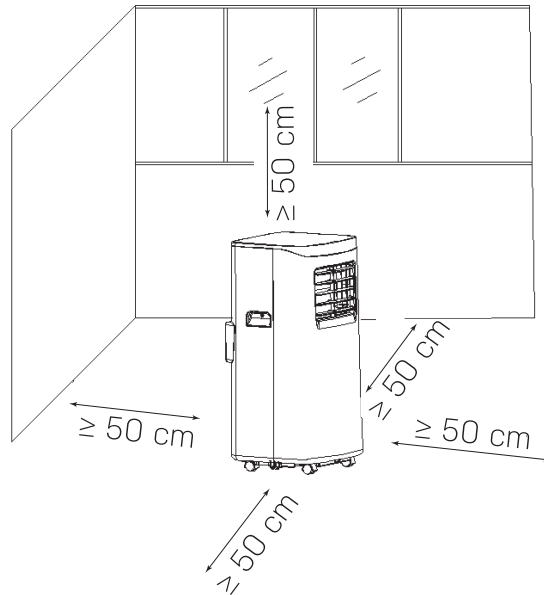

- Placera Alba i upprätt ställning på en stabil, jämn yta.
- Se till att avfuktaren placeras på ett säkert avstånd och minst 50 cm från väggar och möbler.
- Observera att spänningen som försörjer enheten måste överensstämma med enhetens värde och att uttaget måste vara jordat.
- Slå på strömmen och starta apparaten enligt anvisningarna nedan.

Montering av avgasröret

När du använder kylfunktionen ska du fästa avgasröret på enheten.

Skruva ihop de tre delarna A B och C. Observera att ändarna av röret (A) måste dras ut för att skruva fast det i gängningen på B och C.

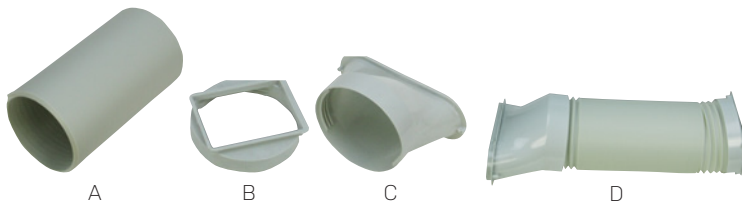

För det hopsatta röret C genom skenan på baksidan av enheten, som illustrerat till höger - E. Observera att röret måste vara korrekt placerat när det dras genom skenan.

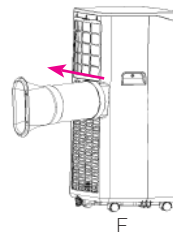

Den vänstra änden av kompositröret (D) hakas fast på den medföljande skenan (F).

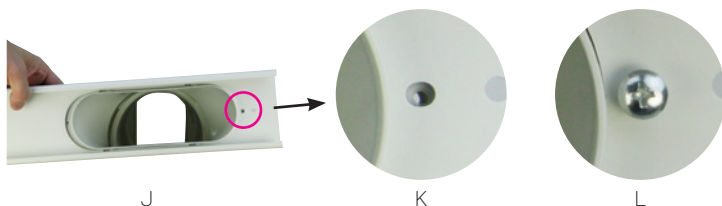
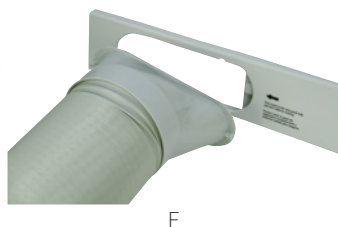

Tryck försiktigt skenan åt vänster tills hålet från skenan och röret överlappar (K). Så att den medföljande skruven kan skruvas fast (L).



Vid den motsatta änden av skenan (J) finns det ett hål för det medföljande skruvbeslaget (M), för igenom det som visas på bilden N. Lyft skruvbeslaget tillräckligt mycket för att den andra skenans mittspår (till höger om bilden O) kan föras igenom.

Justera skenorna så att de passa fönstret och dra åt skenorna med medföljande beslag och mutter.



P

Beroende på fönstret kan skenan placeras horisontellt eller vertikalt enligt illustrationen på höger sida.

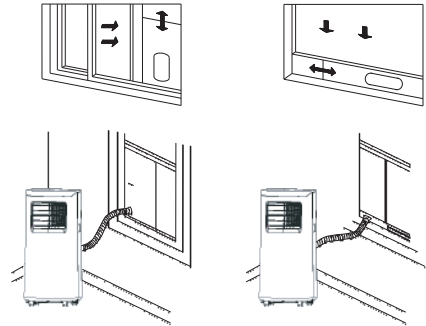

Röret skall vara mellan 280-1500 mm och får inte bytas ut eller förlängas med ett annat rör eftersom detta kan medföra att enheten inte fungerar som den ska.

4. Bruksanvisning

Slå på/stänga av enheten [strömknapp]



A

Anslut strömförsörjningen och tryck en gång på strömbrytaren (A) för att slå på enheten. Som standard körs enheten på kylning med låg fläkthastighet. PÅ/AV-indikatorn tänds.

Automatisk PÅ/AV timer-funktion [timer-knapp]

Tryck på timerknappen (A) för att välja den timme du vill att timern ska stänga av/slå på

enheten. Om du trycker på upp- (B) och ner-knappen (C) ändras inställningen med 1 timme i intervallet 00-24.



A



B



C



Om du trycker två gånger på timer-knappen avbryts timerinställningarna. Inställningen för automatisk avstängning avbryts om enheten slås av och på igen.

Kylläge [kylknapp]

Alba är förinställd för kylning (A) med låg fläkthastighet (B) när du startar enheten. Du kan välja mellan låg vindhastighet (B) och hög fläkthastighet (C).



A



B



C



Kom ihåg att installera avgasröret när kylfunktionen används.

Det tar 3 minuter innan kompressorn startar efter att enheten har slagits på. Denna skyddsfunktion hjälper till att förlänga livslängden på enheten.

Enhetens luftventilation på baksidan har en sensor som stoppar enheten om den blir för kall under avfuktning eller kylning. Enheten startar automatiskt när temperaturen når en säker nivå.

Luftblåsningsfunktion [fläktnapp]

Tryck på fläktnappen A och välj mellan låg fläkthastighet (B) och hög fläkthastighet (C).



A



B



C

Avfuktarfunktion [avfuktarknapp]

Tryck på avfuktarknappen för att starta avfuktning av rummet.



A

Vilolägesfunktion

Genom att välja viloläge växlar enheten till låg fläkthastighet.



Avfuktaren stannar om rummet är för kallt, men startar om när temperaturen kommer över 17 °C.

Fjärrkontroll



A



B



C



D



E



F



G

När enheten slås på med fjärrkontrollen (A) slås kylfunktionen på automatiskt. Den blåser hastighet kan ändras mellan låg och hög blåser hastighet genom att trycka på B. Tryck på F för att växla mellan kylning, fläkt- och avfuktarfunktionen. Timern aktiveras genom att man trycker på E, och pilknapparna (C och D) anger antal timmar för automatisk avstängning av enheten. Timern återställs och stoppas genom att man trycker på E två gånger. Genom att välja viloläge (g) växlar enheten till låg fläkthastighet.

5. Dränera

Det finns möjlighet att dränera på två sätt: manuellt eller kontinuerligt.

Manuell dränering

När vattenbehållaren är fylld stannar Alba avfuktare och indikatorn för vattentanken (A) tänds på displayen och det hörs en signal. Gör följande:



A

- 1) Stäng av Alba.
- 2) Flytta Alba försiktigt till närmaste avlopp.
- 3) Skruva av locket och ta bort proppen i det nedersta avloppet (punkt 2 nr 9).
- 4) Luta Alba om det behövs för att få det sista vattnet ur enheten.

Kontinuerlig dränering

För kontinuerlig dränering, gör följande:

- A) Se till att Alba är avstängd
- B) Installera en avloppsslang (10 mm innerdiameter) på avloppsutloppet (punkt 2 nr 6)



Se alltid till att det finns ett fall på slangen och att den inte är blockerad eller trasig.

6. Rengöring

När apparaten används regelbundet kan filtret täppas till med damm och partiklar. Därför bör filtret rengöras minst varannan vecka. Gör så här:

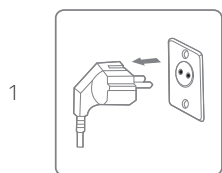

Stäng av enheten och koppla ur den innan du rengör den.

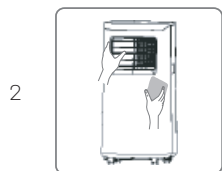

Rengör skåpet med en mjuk, torr trasa. Om enheten är mycket smutsig, använd ett mildt rengöringsmedel. Torka av avfuktaren med en lätt fuktad trasa. Spraya aldrig vatten på enheten.

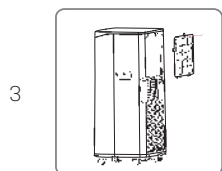

Ta bort filtret och rengör det med en dammsugare eller tvål-vatten som inte är varmare än 40 °C.



Skölj och torka av filtret helt innan du sätter tillbaka det på enheten.

7. Förvaring

Om inte enheten ska användas under en längre period gör du följande:

1. Koppla ur apparaten och töm vattenbehållaren. Se till att vattenbehållaren och avfuktaren är helt torra. Detta kan ta några dagar.
2. Rengör luftfiltret.
3. Se till att enheten är i perfekt skick så att den är säker att använda igen efter en lång lagringstid.
4. Förvara enheten i lämplig förpackning.
5. Förvara enheten på en dammfri plats och utanför direkt solljus. Det rekommenderas att täcka den med en plastbit.

8. Problemlösning

Kontrollera följande innan du kontaktar teknisk support.

PROBLEM	MÖJLIG ORSAK	LÖSNING
Eheten fungerar inte	Strömmen är inte ansluten.	Sätt i kontakten i uttaget.
	Displayen visar FL.	Töm enheten på vatten.
	I avfuktningläget är rumstemperaturen för låg.	Enhetsen måste placeras i ett rum där temperaturen ligger över 17 °C.
Kyleffekten är inte bra	Rummet värms upp genom solinstrålning.	Dra för gardinerna.
	Dörrar eller fönster är öppna; många människor vistas i rummet; det finns andra varma källor i rummet.	Stäng dörrar och fönster. Om det behövs, lägg till en extra luftkonditionering.
	Filtret är smutsigt.	Rengör filtret eller få det utbytt.
	Luftvägarna är blockerade.	Var noga med att ta bort hinder.
Enhetsen väsnas	Enhetsen står inte på en slät yta.	Placera enhetsen på en hård och plan yta.
Kompressorn fungerar inte	Överhettningsskyddet har löst ut.	Vänta 3 minuter tills temperaturen har sjunkit och starta sedan om enhetsen.
Fjärrkontrollen fungerar inte	Avståndet mellan fjärrkontrollen och enhetsen är för stort.	Minska avståndet och rikta fjärrkontrollen direkt mot enhetsen.
	Batteriet är dött.	Byt ut batteriet.
Enhetsen visar "E1" på displayen	Rörtemperaturgivaren är defekt.	Rör temperaturgivaren och motsvarande krets kräver en översyn. Kontakta kundtjänst

Enheten visar "E2" på displayen	Rumstemperatursensorn är felaktig.	Rumstemperaturgivaren och motsvarande krets kräver en översyn. Kontakta kundtjänst
---------------------------------	------------------------------------	--

9. Tekniska specifikationer

Modell ALBA, artikelnr.	2520
Rekommenderat arbetsområde m ²	10-15
Kylkapacitet tu/t	7000 (2050 W)
Timer	1-24 t
Strömförsörjning	220-240 V, 50 Hz
Avfuktningskapacitet L/dygn	17
Strömförbrukning (kyla)	780 W
Nominell ström A (kyla)	3,9
Luftflöde, m ³ /t	300
Ljudnivå dB(A)	≤ 65
Drifttemperatur	7-35 °C
Köldmedium	R290
Nettovikt	21 kg
Filter	Tvättbart
Diameter på dräneringsslang, mm (köps separat)	14
Produktens storlek (BXDXH) mm	305 × 377 × 678

Ovanstående tekniska data är endast för referens. Vi förbehåller oss rätten att ändra dem utan förvarning.

10. Service

Om du har några frågor eller behöver mer information får du gärna ringa till

kundservice på + 45 70 22 68 56

Behöver du service eller när det gäller ett garantianspråk, måste du skapa ett ärende direkt i vårt supportsystem. Gå till hemsidan under SUPPORT.

11. Garanti

Begränsad garanti

Vi garanterar att alla delar är fria från tillverkningsfel hos material och utförande under en period av två år från inköpsdatum. Garantin omfattar endast material- och tillverkningsfel som gör att produkten inte kan installeras eller användas på normalt sätt. Defekta delar kommer att bytas ut eller repareras.

Garantin täcker inte transportskador, annan användning av produkten än den avsedda, skador som orsakats av felaktig montering eller felaktig användning, skador som orsakats av slag, stötar eller olyckor eller skador som beror på felaktig förvaring.

Garantin upphör att gälla om användaren gör produktändringar.

Garantin täcker inte följdskador till följd av produkten, skador på egendom eller andra typer av verksamhetsavbrott.

Tillverkarens ansvar kan inte överstiga reparation eller byte av defekta delar och omfattar inte arbetskostnader för att ta bort och installera om den defekta delen, transportkostnader till och från tjänsteleverantören eller alla andra material som är nödvändiga för att göra reparationen.

Denna garanti täcker inte eventuella funktionsfel eller -fel som ett resultat av följande:

- Om enheten inte installeras, används eller underhålls i enlighet med bruksanvisningen som medföljde enheten.
- Det hantverksmässiga utförandet av varje installation av enheten.
- Felanvändning, ändring, olycka, brand, översvämning, blixtnedslag, gnagare, insekter, vårdslöshet eller oförutsedda åtgärder.
- Användning av icke-fabriksauktorerade delar eller tillbehör i samband med produkten.

Begränsning av ansvar

Detta är den enda garanti som tillhandahålls av tillverkaren. Ingen har rätt att ge några andra garantier för vår räkning.

Denna garanti är istället för alla andra garantier, uttryckliga eller underförstådda, inklusive men inte begränsat till, alla underförstådda garantier om lämplighet för ett särskilt ändamål och säljbarhet. Vi friskriver oss uttryckligen från allt ansvar för följdskador, oförutsedda skador, indirekta skador samt skador till följd av brott mot den uttryckliga eller underförstådda garantin.

Denna garanti ger dig specifika juridiska rättigheter som kan variera beroende på land.

Reklamation

Vid en eventuell reklamation ska giltigt kvitto på köpet kunna visas upp. Läs om att skapa garantianspråk i avsnittet SERVICE.

VIKTIGT!

Om du behöver teknisk assistans, vänligen kontakta vår servicelinje:

DK: telefon + 45 7022 6856 måndag – fredag kl. 9.00 – 13.00.

Vi har specialistkunskap om våra produkter och på området, så du kan få hjälp snabbt och enkelt.



Lue käyttö ohje ennen käyttöä, katso ohjeet tämän oppaan vastaavasta osasta.



Kierrätä ei-toivotut materiaalit niiden hävittämisen sijasta. Kaikki laitteet ja pakkaukset on lajiteltava ja toimitettava alueelliseen kierrätyskeskukseen ja käsiteltävä ympäristöystävällisellä tavalla.



Tuote on sovellettavien EU-direktiivien ja muiden säännösten mukainen.



Tämä laite käyttää syttyvää kylmäainetta. Jos kylmäainetta vuotaa ja joutuu kosketuksiin tulen tai lämmittimien kanssa, se aiheuttaa haitallista kaasua ja tulipalon vaaran.

Sisällysluettelo

1. Turvallisuusohjeita.....	31
2. Osaluettelo.....	33
3. Ennen käyttöä.....	35
4. Tuotteen käyttäminen.....	37
5. Tyhjennys.....	39
6. Puhdistus.....	40
7. Varastointi.....	41
8. Vianmääritys.....	41
9. Tekniset tiedot.....	42
10. Asiakaspalvelu.....	42
11. Takuu.....	43

1. Turvallisuusohjeita

Varoitus

Tämä laite on tarkoitettu vain sisäkäyttöön yksityiskodeissa. Mikään muu käyttö ei ole valmistajan suosittelema, ja se voi aiheuttaa tulipalon, sähköiskun tai muita henkilö- tai omaisuusvahinkoja.



Varoitukset Märät kädet eivät ole sallittuja **Varoitukset**

Virtajohto



Älä irrota pistoketta pistorasiasta verkkojohdosta vetämällä.

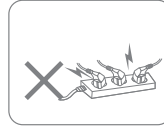

Älä kytke laitetta ylikuormitettuun jatkojohtoon.

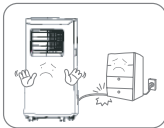

Älä aseta raskaita esineitä virtajohtoon päälle, jotta vältät turvallisuusvaarat.

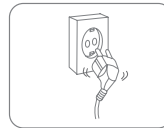

Älä käytä laitetta, jos virtajohtoa ei voi kiinnittää liittimiin kunnolla.



Älä yritä vaihtaa virtajohtoa, ota yhteyttä valtuutettuun huoltoliikkeeseen korjaamista varten.



Älä kosketa pistoketta märillä käsillä, jotta vältät sähköiskun.

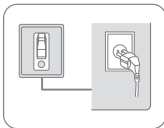

Pistorasia on oltava maadoitettu ja asianmukaisesti suojattu.

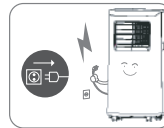

Vedä pistoke pois ukonilman aikana.

Sijoittaminen

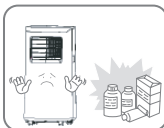

Älä sijoita laitteen ympärille syttyviä ja räjähtäviä materiaaleja, jotta vältät tulipalon.

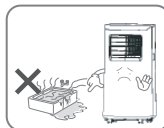

Älä käytä laitetta uima-altaassa, kylpyhuoneessa tai muissa samankaltaisissa tiloissa, jotta vältät vaaratilanteet.

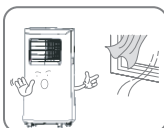

Älä käytä laitetta paikoissa, joissa on vetoa.



Aseta laite tukevalle, tasaiselle alustalle.

Käytön aikana

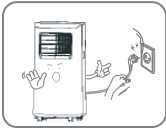

Katkaise virta ja irrota virtajohto ennen laitteen siirtämistä.

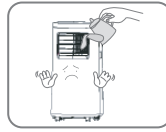

Älä kaada vettä laitteeseen, jotta vältät toimintahäiriöt.



Lapsia on valvottava, etteivät he leiki laitteella.



Älä sijoita raskaita esineitä laitteen päälle, jotta vältät toimintahäiriöt.



Laitetta ei saa kallistaa tai altistaa iskuille tai törmäyksille, jotta vältetään toimintahäiriöt.

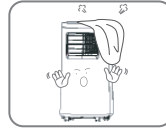

Laitetta ei saa peittää, kun sitä käytetään.

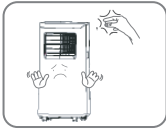

Älä aseta käsiäsi ilman ulostuloon, jotta vältät vaurioita ja toimintahäiriöt.

2. Osaluettelo

Osat

1. Kahva
2. Pyörät
3. Ilmanpoisto
4. Ohjauspaneeli
5. EVA-suodatin
6. Tyhjennysaukko, yläosa
7. Ilmanvaihto
8. CON-suodatin
9. Tyhjennysaukko, pohja
10. Kahva
11. Kisko poistoputkelle
12. Poistoputki

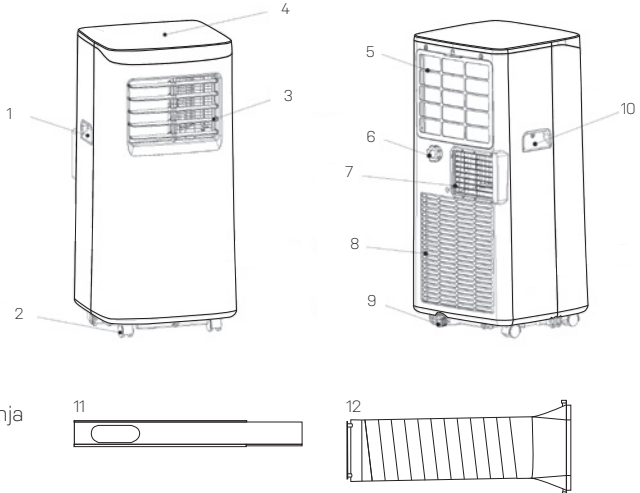

Ohjauspaneeli

13. Ilmankuivainpainike
14. Jäähdytyspainike
15. Vesisäiliön merkkivalo
16. Ajastinpainike
17. Ylös-painike
18. On/off-painike
19. Puhallinpainike
20. Alhainen puhallusnopeus
21. Näyttöruutu
22. Korkea puhallusnopeus
23. Lepotilatoiminto
24. Alas-painike

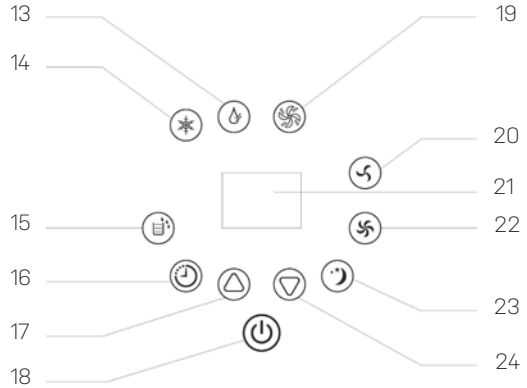

Kaukosäädin

25. Puhallusnopeuspainike
26. Ylös-painike
27. Toimintovalitsin
28. Alas-painike
31. Ajastinpainike
30. On/off-painike
31. Lepotilatoiminto

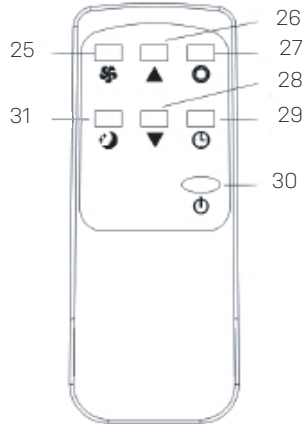

3. Ennen käyttöä

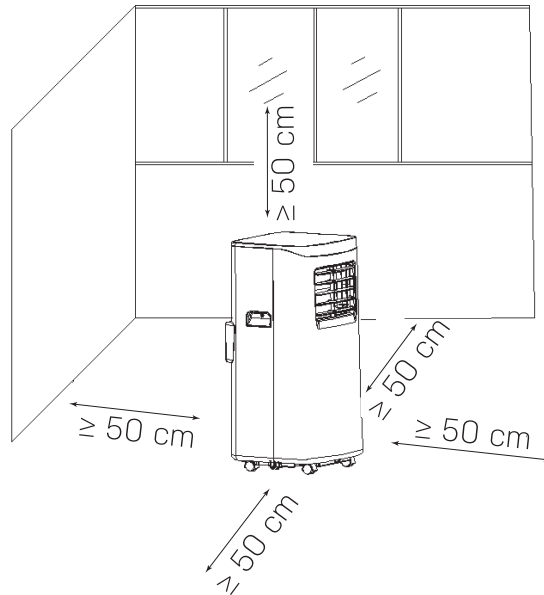

- Aseta Alba pystyasentoon tukevalle, tasaiselle pinnalle.
- Varmista, että ilmankuivain on turvallisella etäisyydellä ja vähintään 50 cm:n päässä seinistä ja huonekaluista.
- Huomaa, että laitteen jännitteen on oltava yksikön arvon mukainen ja pistorasian on oltava maadoitettu.
- Kytke virta päälle ja käynnistä laite alla olevien ohjeiden mukaisesti.

Poistoputken kiinnittäminen

Kun käytät jäähdytystoimintoa, varmista, että liität poistoputken yksikköön.

Kierrä kolme osaa yhteen, A B ja C. Huomaa, että putken (A) päitä on venytettävä niin, että ne kiertyvät tiukasti osien B ja C kierteisiin.

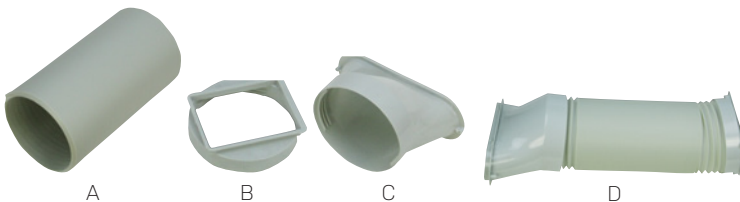

Vie yhdistetty putki C yksikön takana olevan kiskon läpi, kuten kuvassa oikealla - E. Huomaa, että putkea on käännettävä oikein, se kun vedetään kiskon läpi.

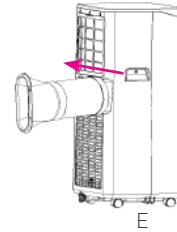

Yhdistetyn putken vasen pää (D) painetaan mukana toimitettuun kiskoon (F).

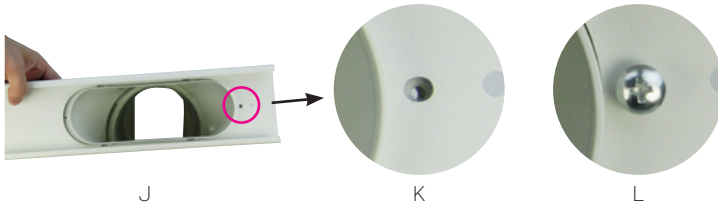
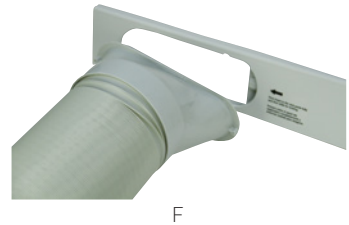

Työnnä kiskoa varovasti vasemmalle, kunnes kiskon ja putken reikä osuvat kohdakkain (K). Niin, että mukana toimitettu ruuvi voidaan ruuvata kiinni (L).



Kiskon vastakkaisessa päässä (J) on reikä mukana toimitetulle ruuvikiinnikkeelle (M), asenna se kuten kuvassa N näkyy. Nosta ruuvikiinnikettä niin, että toisen kiskon keskirullan (oikealla kuvassa O) voi viedä läpi.

Säädä kiskot ikkunan mukaan ja kiristä ne mukana toimitetuilla kiinnikkeillä ja muttereilla.



P

Ikkunasta riippuen kiskon voi sijoittaa vaakasuoraan tai pystysuoraan kuten kuvassa oikealla.

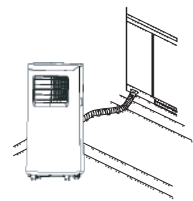
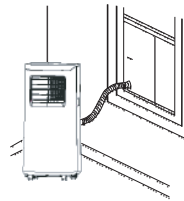
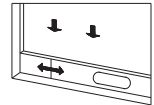
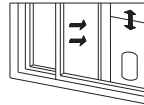

Putken on oltava välillä 280–1500 mm ja sitä ei saa korvata tai pidentää toisella putkella. Se saattaa aiheuttaa sen, että laite ei toimi kunnolla.

4. Tuotteen käyttäminen

Laitteen kytkeminen päälle/pois päältä [on/off-painike]



A

Kytke virtalähde ja kytke laite päälle painamalla on/off-painiketta (A).

Oletusarvoisesti laite toimii jäähdytyksellä, jonka puhallusnopeus on alhainen. On/off-merkkivalo palaa.

Automaattinen on/off-ajastintoiminto [ajastinpainike]

Paina ajastinpainiketta (A) valitaksesi tunnin, jolloin haluat ajastimen sammuttavan/käynnistävän laitteen. Kun painat nuolia ylös (B) ja alas (C), asetus muuttuu 1 tunnilla välillä 00–24.

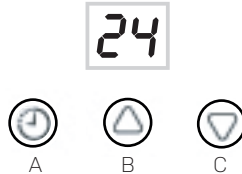

Painamalla 2 kertaa ajastinpainiketta nollaat ajastimen asetukset. Automaattinen sammutusasetus peruutetaan, jos laite kytketään pois päältä ja uudelleen päälle.

Jäähdytystoiminto [jäähdytyspainike]

Alba on esiasetettu jäähdytykselle (A), jonka puhallusnopeus on alhainen (B), kun käynnistät laitteen. Voit valita alhaisen puhallusnopeuden (B) ja korkean puhallusnopeuden (C) välillä.



Muista asentaa poistoputki, kun käytät jäähdytystoimintoa.

Kompressorin käynnistyminen kestää 3 minuuttia, kun laite kytketään päälle. Tämä suojaustoiminto auttaa pidentämään laitteen käyttöikää.

Yksikön takana olevassa ilmanvaihdossa on anturi, joka pysäyttää laitteen, jos lämpötila laskee liikaa ilman kuivauksen tai jäähdytyksen aikana. Laite käynnistyy automaattisesti, kun lämpötila saavuttaa turvallisen tason.

Puhaltimen toiminta [puhallinpainike]

Paina puhallinpainiketta A ja valitse matalan puhallusnopeuden (B) ja korkean puhallusnopeuden (C) välillä.



A



B



C

Kuivaustoiminto [kuivauspainike]

Paina kuivauspainiketta A, jos haluat aloittaa huoneen kosteuden poistamisen.



A

Lepotilatoiminto

Valitsemalla lepotilan yksikkö kytkeytyy alhaiseen puhaltimen nopeuteen.



Ilmankuivain pysähtyy, jos huone on liian kylmä, mutta käynnistyy uudelleen, kun lämpötila on taas yli 17 °C.

Kaukosäädin



A



B



C



D



E



F



G

Kun laite käynnistetään kaukosäätimellä (A), jäädytystoiminto kytkeytyy automaattisesti päälle. Puhallusnopeutta voi vaihtaa alhaisen ja korkean puhallusnopeuden välillä painamalla B. Paina F vaihtaaksesi jäädytys-, puhallus- ja kuivaustoiminnon välillä. Ajastin aktivoidaan painamalla E-painiketta, ja nuolipainikkeilla (C ja D) määritetään tuntimäärä laitteen automaattiselle sammutukselle. Ajastin nollataan ja pysäytetään painamalla E kahdesti. Valitsemalla lepotilan (G) yksikkö kytkeytyy alhaiseen puhaltimen nopeuteen.

5. Tyhjennys

Tyhjennys voidaan tehdä kahdella tavalla: manuaalisesti tai jatkuvasti.

Manuaalinen tyhjennys

Kun vesisäiliö täyttyy, Alba pysäyttää kuivauksen, vesisäiliön merkkivalo (A) syttyy näytöllä

ja laite antaa äänimerkin. Tee seuraavasti:



A

- 1) Sammuta Alba.
- 2) Siirrä Alba varovasti lähimmän viemärin luokse.
- 3) Kierrä kansi irti ja poista alemman tyhjennysaukon tulppa (kohta 2 nro 9).
- 4) Kallista Albaa tarvittaessa saadaksesi loput vedet ulos yksiköstä.

Jatkuva tyhjennys

Jatkuvaa tyhjennystä varten toimi seuraavasti:

- A) Varmista, että Alba on kytketty pois päältä
- B) Asenna tyhjennysletku (10 mm:n sisähalkaisija) tyhjennysaukkoon (kohta 2 nro 6)



Varmista aina, että letku laskee alaspäin ja että se ei ole tukittu tai rikki.

6. Puhdistus

Kun laitetta käytetään säännöllisesti, suodatin voi tukkeutua pölystä ja hiukkasista. Siksi suodatin on puhdistettava vähintään kahden viikon välein. Tee seuraavasti:

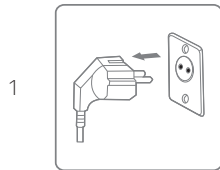

Sammuta laite ja irrota se pistorasiasta ennen puhdistusta.

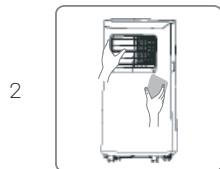

Puhdista kotelo pehmeällä, kuivalla liinalla. Jos laite on hyvin likainen, käytä mietoa pesuainetta. Pyyhi ilmankuivain hieman kostealla liinalla. Älä koskaan suihkuta vettä laitteen päälle.

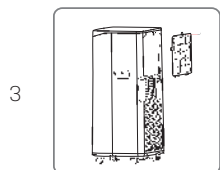

Poista suodatin ja puhdista se pölynmurilla tai saippuavedellä, joka ei ole lämpimämpää kuin 40 °C.

4



Huuhtele ja kuivaa suodatin kokonaan, ennen kuin kiinnität sen takaisin laitteeseen.

7. Varastointi

Jos laitetta ei käytetä pitkään aikaan, toimi seuraavasti:

1. Ota pistoke pistorasiasta ja tyhjennä vesisäiliö. Varmista, että vesisäiliö ja ilmankuivain ovat täysin kuivia. Tämä voi kestää muutaman päivän.
2. Puhdista ilmansuodatin.
3. Varmista, että laite on täydellisessä kunnossa, jotta sen käyttäminen on turvallista pitkän säilytysajan jälkeen.
4. Säilytä laitetta sopivassa pakkauksessa.
5. Säilytä laitetta pölyttömässä paikassa ja poissa suorasta auringonpaisteesta. On suositeltavaa peittää se palalla muovia.

8. Vianmääritys

Ennen kuin otat yhteyttä tekniseen tukeen, tarkista seuraavat seikat.

ONGELMA	MAHDOLLINEN SYY	RATKAISU
Laitte ei toimi	Virta ei ole kytkettyinä.	Kytke pistoke pistorasiaan.
	Näytössä näkyy FL.	Tyhjennä laitteesta vesi.
	Ilmankuivaustilassa huoneen lämpötila on liian alhainen.	Laitte on sijoitettava huoneeseen, jonka lämpötila on yli 17 °C.
Jäähdytysvaikeus ei ole hyvä	Suora auringonpaiste.	Vedä verhot eteen.
	Ovet tai ikkunat ovat auki; huoneessa on paljon ihmisiä; huoneessa on muita lämmönlähteitä.	Sulje ovet ja ikkunat. Lisää tarvittaessa ylimääräinen ilmastointi.
	Suodatin on likainen.	Puhdista suodatin tai vaihda se.
	Ilmakanavat ovat tukossa.	Poista esteet.
Laitte pitää melua	Laitte ei ole tasaisella pinnalla.	Aseta laite kovalle ja tasaiselle alustalle.
Kompressori ei toimi	Ylikuumentumissuoja on lauennut.	Odota 3 minuuttia, kunnes lämpötila on laskenut, ja käynnistä sitten laite uudelleen.
Kauko-ohjain ei toimi	Kaukosäätimen ja laitteen välinen etäisyys on liian suuri.	Vähennä etäisyyttä ja osoita kaukosäätimellä suoraan laitetta.
	Paristo on tyhjä.	Vaihda paristo.

Laitteen näytöllä näkyy 'E1'	Putken lämpötila-anturi on virheellinen.	Putken lämpötila-anturi ja sitä vastaava piiri on tarkastettava. Ota yhteyttä asiakaspalveluun
Laitteen näytöllä näkyy 'E2'	Huoneen lämpötila-anturi on virheellinen.	Huoneen lämpötila-anturi ja sitä vastaava piiri on tarkastettava. Ota yhteyttä asiakaspalveluun

9. Tekniset tiedot

Malli ALBA, tuotenumero	2520
Suosittettu työalue, m ²	10-15
Jäähdytyskapasiteetti Btu/t	7000 (2050 W)
Ajastin	1-24 t
Syöttöjännite	220-240 V, 50 Hz
Kuivauskapasiteetti l/vrk	17
Virrankulutus (jäähdytys)	780 W
Nimellisvirta A (jäähdytys)	3,9
Ilmanvirtaus, m ³ /t	300
Äänitaso dB(A)	≤ 65
Käyttölämpötila	7-35 °C
Kylmäaine	R290
Nettopaino	21 kg
Suodatin	Pestävä
Tyhjennysletkun halkaisija, mm (ostetaan)	14
Tuotteen koko (LXSXK) mm	305 × 377 × 678

Edellä mainitut tekniset tiedot on tarkoitettu vain viitteeksi. Pidätämme oikeuden muuttaa niitä ilman erillistä ilmoitusta.

10. Asiakaspalvelu

Jos sinulla on kysyttävää tai tarvitset lisätietoja, soita rohkeasti

asiakaspalveluun: + 45 70 22 68 56

Jos tarvitset huoltoa tai kyse on takuuvaatimuksesta, luo palvelupyynnön suoraan tukijärjestelmäämme. Siirry kotisivuston kohtaan TUKI.

11. Takuu

Rajoitettu takuu

Valmistaja myöntää laitteen kaikille osille kahden vuoden valmistus- ja materiaalivirhetakuun ostopäivästä lukien. Takuu kattaa vain materiaali- ja valmistusvirheet, jotka estävät tuotteen normaalin asentamisen tai toiminnan. Vialliset osat vaihdetaan tai korjataan.

Takuu ei kata kuljetusvaurioita, laitteen käyttöä muuhun kuin sille tarkoitettuun tarkoitukseen eikä vaurioita tai vikoja, joiden syynä on virheellinen asentaminen tai käyttäminen, isku, törmäys tai vastaava tai virheellinen säilyttäminen.

Takuu raukeaa, mikäli käyttäjä on tehnyt tuotteeseen muutoksia.

Takuu ei kata tuotteesta johtuvia vahinkoja, omaisuusvahinkoja eikä tuotannonmenetyksiä.

Valmistajan vastuu ei voi olla suurempi kuin viallisen osan korjaus- tai vaihtokustannus, eikä se kata viallisen osan irrottamisesta johtuvia työkustannuksia, osan kuljetuskustannuksia korjaamolle ja takaisin tai muita materiaaleja, joita korjauksen suorittamiseen tarvitaan.

Takuu ei kata toimintahäiriöitä tai -vikoja, joiden syynä on jokin seuraavista:

- Jos laitetta ei asenneta, käytetä tai ylläpidetä laitteen mukana toimitetun käyttöohjeen mukaisesti.
- Laitteen asentamiseen liittyvien toimenpiteiden epäammattimainen suorittaminen.
- Virheellinen käyttö, laitteen muuttaminen, onnettomuus, tulipalo, tulva, salamanisku, jyräjät, hyönteiset, huolimattomuus tai odottamaton tapahtuma.
- Muiden kuin valmistajan hyväksymien osien tai tarvikkeiden käyttäminen laitteen yhteydessä.

Vastuun rajoittaminen

Tämä on ainoa takuu, jonka valmistaja myöntää. Kenelläkään ei ole valtuuksia myöntää muita takuita valmistajan nimissä.

Tämä takuu korvaa kaikki muut takuut, myös kaikki suoran tai epäsuoraan ilmaistut, laitteen myytävyyden parantamiseksi tai muussa tarkoituksessa mainitut takuut. Valmistaja rajaa nimenomaisesti takuun ulkopuolelle vastuun seurannaisvahingoista ja sattumuksista, epäsuorista vahingoista sekä vahingoista, joiden syynä on varsinaiseen tai viitteelliseen takuuseen liittyvien ehtojen rikkominen.

Takuu antaa ostajalle tiettyjä juridisia oikeuksia, jotka saattavat tarkoittaa eri asioita eri maissa.

Reklamointi

Mahdollisen reklamaation yhteydessä on esitettävä voimassa oleva ostokuitti. Lue takuu-reklamaation laatimisesta kohdasta ASIAKASPALVELU.

TÄRKEÄÄ!

Jos tarvitset teknistä apua, soita huoltolinjalle:

Tanska: +45 7022 6856 ma-pe klo 9.00–13.00

Koska tunnemme sekä tuotteemme että alueelliset olosuhteet, saat asiantuntevaa apua helposti ja nopeasti.



Les bruksanvisningen før bruk, se tilsvarende avsnitt i denne bruksanvisningen.



Resirkuler uønskede materialer istedenfor å kaste dem. Alle apparater og all emballasje skal sorteres og leveres til miljøstasjon og behandles på en miljøvennlig måte.



Produktene er i samsvar med gjeldende EU-direktiver og andre bestemmelser.



Denne enheten bruker et brannfarlig kjølemiddel. Hvis kjølemiddelet lekker og kommer i kontakt med brann eller oppvarmingsdel, skapes en skadelig gass, og det er risiko for brann.

Innhold

1. Sikkerhetsinstruksjoner	45
2. Stykkliste	47
3. Før drift	49
4. Bruksanvisning	51
5. Drenering	53
6. Rengjøring	54
7. Oppbevaring	55
8. Problemløsning	55
9. Tekniske spesifikasjoner	56
10. Service	57
11. Garanti	57

1. Sikkerhetsinstruksjoner

Advarsel

Dette apparatet skal bare brukes innendørs i private hjem. All annen bruk anbefales ikke av produsenten og kan forårsake brann, elektrisk støt eller annen personskade eller materielle skader.



Advarsler



Våte hender er ikke tillatt



Advarsel

Strømledning

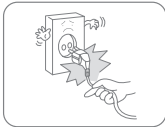

Ikke dra i ledningen for å trekke støpselet fra stikkkontakten.

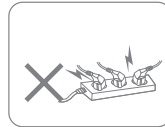

Apparatet skal ikke kobles til overbelastet skjøteledning.

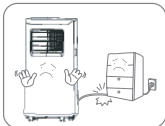

Ikke sett tunge ting på ledningen, da det utgjør en sikkerhetsrisiko.

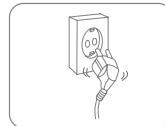

Ikke bruk apparatet hvis ledningen ikke kan festes i kontakten.



Ikke bytt strømledning selv. Kontakt serviceverksted.



Ikke ta på støpselet med våte hender, da det kan føre til elektrisk støt.

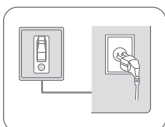

Stikkkontakten skal være jordet og forsvarlig sikret.

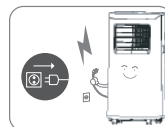

Trekk ut støpselet ved tordenvær.

Plassering



Ikke plasser brennbare og eksplosive gjenstander rundt apparatet, da det kan føre til brann.

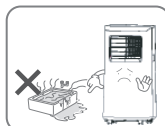

Ikke bruk apparatet i svømmebasseng, på baderom eller liknende, da det medfører sikkerhetsrisiko.



Ikke bruk apparatet på steder med trekk.

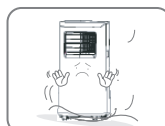

Plasser apparatet på stabil og flat overflate.

Under bruk

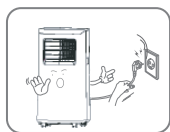

Slå av strømmen og trekk ut støpselet før enheten flyttes.

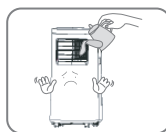

Ikke hell vann i apparatet, det kan føre til funksjonsfeil.



Hold barn under oppsikt, slik at de ikke leker med apparatet.

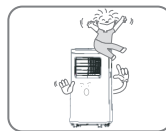

Ikke plasser tunge gjenstander på apparatet, det kan føre til funksjonsfeil.



Apparatet må ikke veltes eller utsettes for slag eller støt, det kan føre til funksjonsfeil.

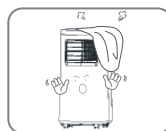

Apparatet må ikke være tildekket under bruk.

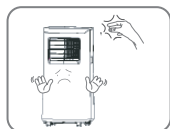

Ikke plasser hendene på luftuttaket, det kan føre til skader eller funksjonsfeil.

2. Stykkliste

Komponenter

1. Håndtak
2. Hjul
3. Luftutblåsing
4. Kontrollpanel
5. EVA-filter
6. Dreneringsutløp topp
7. Luftventilasjon
8. CON-filter
9. Dreneringsutløp nede
10. Håndtak
11. Skinne til utslippsrør
12. Utslippsrør

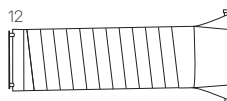
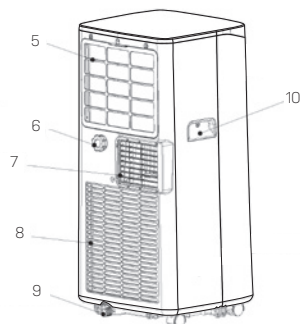
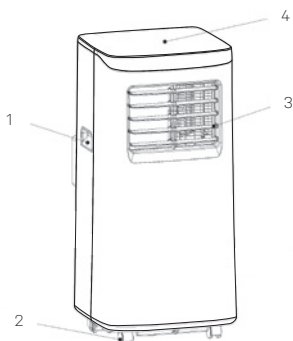

Kontrollpanel

- 13. Avfukterknapp
- 14. Kjøleknapp
- 15. Vannbeholderindikator
- 16. Tidsurknapp
- 17. Opp-knapp
- 18. Av/på-knapp
- 19. Vifteknapp
- 20. Lav viftehastighet
- 21. Displayvindu
- 22. Høy viftehastighet
- 23. Dvalemodusfunksjon
- 24. Ned-knapp

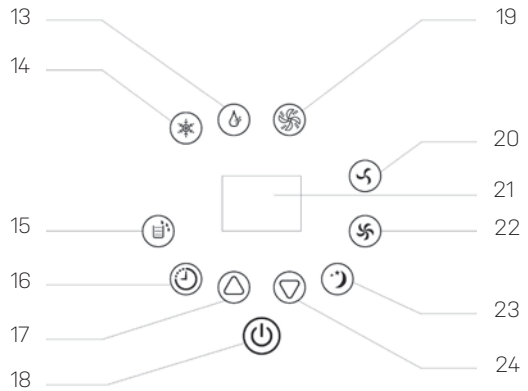

Fjernkontroll

- 25. Viftehastighetsknapp
- 26. Opp-knapp
- 27. Funksjonsvalg
- 28. Ned-knapp
- 31. Tidsurknapp
- 30. Av/på-knapp
- 30. Dvalemodusfunksjon

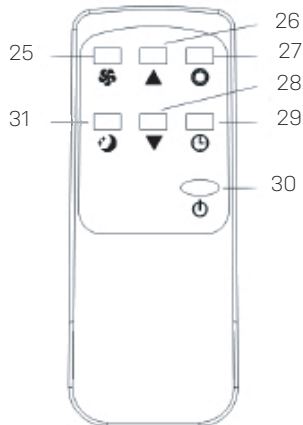

3. Før bruk

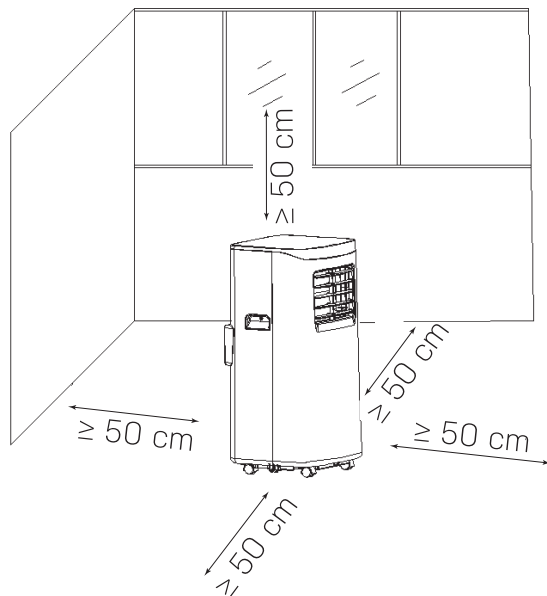

- Plasser Alba stående på en stabil og flat overflate.
- Sørg for at avfukteren har sikker avstand på minst 50 cm fra vegger og møbler.
- Spenningen til enheten må stemme med enhetens verdi, og stikkkontakten må være jordet.
- Slå på strømmen og start maskinen osm beskrevet nedenfor.

Montere utløpsrør

Når du bruker kjølefunksjonen, må utløpsrøret være koblet til enheten.

Skrusammen de tre delene A, B og C. Endene av røret (A) skal strekkes ut for å skru det fast til B og C.

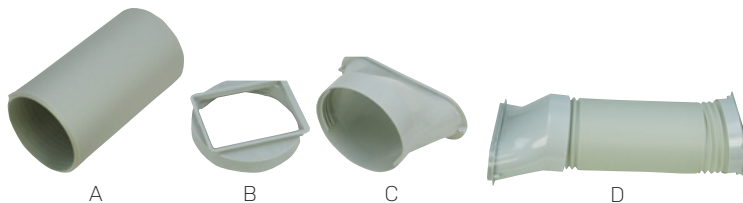

Før det monterte røret C gjennom skinnen på enhetens bakside
Røret skal vende riktig vei når det trekkes gjennom skinnen.

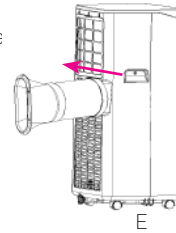

Venstre ende av det monterte røret (D) festes med
medfølgende skinne (F).

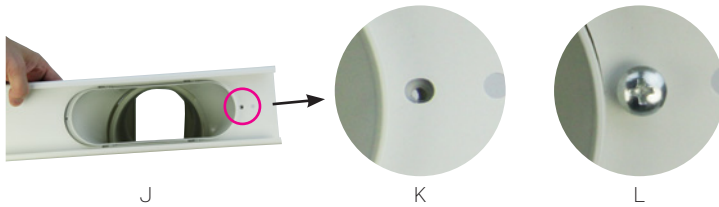
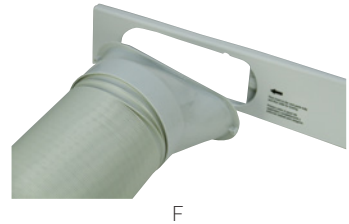

Skyv skinnen forsiktig til venstre til hullet fra skinnen og røret overlapper hverandre (K).
Slik at medfølgende skrue kan skrues fast (L).



I motsatt ende av skinnen (J) er det et hull til medfølgende skruebeslag (M), før den gjen-
nom som vist på bilde N. Løft skruebeslaget slik at den andre skinnens midtre spor (til
høyre for bilde O) kan føres gjennom.

Juster skinnene slik at de passer til vinduet, og fest skinnene med medfølgende beslag og mutter.



P

Avhengig av vinduet kan skinnen plasseres vannrett eller loddrett, som vist på høyre side.

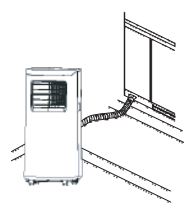
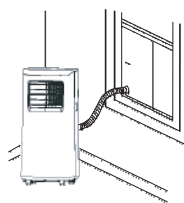
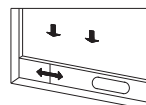
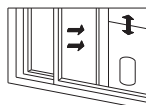

Røret skal være mellom 280 og 1500 mm og ikke byttes eller forlenges med et annet rør, det kan føre til at enheten ikke fungerer etter hensikten.

4. Bruksanvisning

Slå enheten på/av [på/av-knapp]



A

Koble til strømforsyningen, og trykk én gang på av/på-knappen (A) for å slå på enheten. Som standard kjører enheten med kjøling med lav viftehastighet. På/av-indikatoren lyser.

Automatisk på/av-tidsurfunksjon [tidsurknapp]

Trykk på tidsurknappen (A) for å velge det timeantallet tidsuret skal slå apparatet på/av.

Ved å trykke på knappen opp (B) og ned (C) endres innstillingen med 1 time i intervallet 00-24.

24



A



B



C



Trykk to ganger på tidsurknappen for å annullere tidsurinnstillingene. Innstillingen for automatisk avslåing avbrytes hvis enheten slås av og på igjen.

Kjølefunksjon [Kjøleknapp]

Alba er forhåndsinnstilt for kjøling (A) med lav viftehastighet (B) når du starter enheten. Du kan velge mellom lav viftehastighet (B) og høy viftehastighet (C).



A



B



C



Husk å montere utløpsrøret når kjølefunksjonen brukes.

Det tar tre minutter før kompressoren starter etter at enheten er slått på. Denne beskyttelsesfunksjonen bidrar til å forlenge enhetens levetid.

Enheteens luftventilasjon på baksiden har en sensor som stopper enheten hvis det blir for kaldt under avfukting eller kjøling. Enheten starter automatisk når temperaturen kommer til et sikkert nivå.

Viftefunksjon [vifteknapp]

Trykk på vifteknappen A og velg mellom lav viftehastighet (B) og høy viftehastighet (C).



A



B



C

Avfukterfunksjon [avfukterknapp]

Trykk på avfukterknappen A for å starte avfukking av rommet.



Dvalemodusfunksjon

Ved å velge hvilemodus skifter enheten til lav viftehastighet.



Avfukteren stopper hvis rommet er for kaldt, men starter igjen når temperaturen overstiger 17 °C.

Fjernkontroll



Når enheten slås på med fjernkontrollen (A), startes kjølefunksjonen automatisk. Viftehastigheten kan endres mellom lav og høy ved å trykke på B. Trykk på F for å veksle mellom kjøle-, vifte- og avfukterfunksjonen. Tidsuret aktiveres ved å trykke på E og bruke pilknappene (C og D) til å stille inn antall timer for automatisk avslåing av enheten. Tidsuret nullstilles og stoppes ved å trykke to ganger på E. Ved å velge hvilemodus G skifter enheten til lav viftehastighet.

5. Drenering

Det kan dreneres to ganger – manuelt eller kontinuerlig.

Manuell drenering

Når vannbeholderen er full, stopper Alba avfuktingen, og indikatoren for vannbeholderen (A) lyser i displayet, og kommer med en lyd. Gjør følgende:



- 1) Slå av Alba.
- 2) Flytt Alba forsiktig til nærmeste avløp.
- 3) Skru av lokket og fjern proppen fra nederste avløp (punkt 2 nr. 9).
- 4) Vipp eventuelt Alba for å få siste rest av vann ut av enheten.

Kontinuerlig drenering

For kontinuerlig drenering må du gjøre følgende:

- A) Påse at Alba er slått av
- B) Monter en dreneringsslange (10 mm innvendig diameter) på avløpsutgangen (pkt. 2 nr. 6)



Vær alltid sikker på at det er fall i slangen og at den ikke er blokkert eller knekt.

6. Rengjøring

Når apparatet brukes regelmessig, kan filteret bli tett av støv og partikler. Derfor bør filteret rengjøres minst annenhver uke. Gjør følgende:

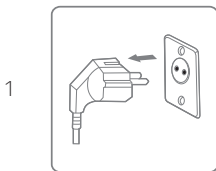

Slå av enheten og trekk ut støpselet før rengjøring.

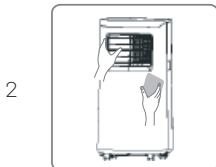

Rengjør kabinettet med en myk og tørr klut. Hvis enheten er veldig skitten, kan du bruke et mildt rengjøringsmiddel. Tørk av avfukteren med en lett fuktet klut. Spray aldri vann på enheten.

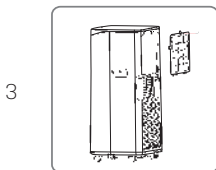

Fjern filteret, og rengjør det med en støvsuger eller såpevann som ikke er varmere enn 40 °C.



Skyll og tørk filteret helt før det monteres på enheten igjen.

7. Oppbevaring

Hvis enheten ikke skal brukes på en stund, må du gjøre følgende:

1. Trekk ut støpselet, og tøm vannbeholderen. Kontroller at vannbeholderen og avfukteren er helt tørr. Dette kan ta et par dager.
2. Rengjør luftfilteret.
3. Kontroller at enheten er i god stand, slik at den kan tas i bruk igjen etter å ha vært oppbevart en stund.
4. Oppbevar enheten i egnet emballasje.
5. Oppbevar enheten på et støvfritt sted, beskyttet mot direkte sollys. Det anbefales å dekke den til med plast.

8. Problemløsning

Kontroller følgende før du kontakter teknisk brukerstøtte.

PROBLEM	MULIG ÅRSAK	LØSNING
Eheten fungerer ikke	Strømmen er ikke tilkoblet.	Koble til støpselet.
	Displayet viser FL.	Tøm enheten for vann.
	I avfuktingsmodus er rommets temperatur for lav.	Eheten må plasseres i et rom der temperaturen er over 17 °C.
Kjøleeffekten er ikke god	Det er direkte lys.	Trekk for garinen.
	Dører eller vinduer er åpne, det er mange mennesker der, det er andre varmekilder i rommet.	Lukk dører og vinduer. Bruk et ekstra klimaanlegg ved behov.
	Filteret er skittent.	Rengjør eller bytt filteret.
	Luftveiene er blokkert.	Fjern hindringer.
Eheten bråker	Eheten står ikke på en jevn overflate.	Plasser enheten på en hard og flat overflate.
Kompressoren virker ikke	Overopphetingsvernet er startet.	Vent i tre minutter til temperaturen har sunket, og start deretter enheten igjen.
Fjernkontrollen virker ikke	Avstanden mellom fjernkontrollen og enheten er for stor.	Reduser avstanden, og pek fjernkontrollen på enheten.
	Batteriet er tomt.	Bytt batteriet.
Eheten viser «E1» i displayet	Feil rør-temperatursensor.	Rørtemperatursensoren og tilhørende kretsløp krever ettersyn. Kontakt kundeservice

Enheten viser «E2» i displayet	Feil rom-temperatursensor.	Rom-temperatursensoren og tilhørende kretsloop krever ettersyn. Kontakt kundeservice
--------------------------------	----------------------------	--

9. Tekniske spesifikasjoner

Modell ALBA, varenr.	2520
Anbefalt arbeidsområde m ²	10–15
Kjølekapasitet Btu/t	7000 (2050 W)
Timer	1-24 t
Strømforsyning	220-240 V, 50 Hz
Avfuktingskapasitet l/dag	17
Strømførbbruk (kjøling)	780 W
Nominell strøm A (kjøling)	3,9
Luftmengde, m ³ /t	300
Støynivå dB(A)	≤ 65
Driftstemperatur	7-35 °C
Kjølemiddel	R290
Nettovekt	21 kg
Filter	Vaskbart
Avløpsslangens diameter, mm (må kjøpes i tillegg)	14
Produktstørrelse (B x D x H) mm	305 x 377 x 678

Nevnte tekniske data er kun for referanse. Vi forbeholder oss retten til å endre dem uten forvarsel.

10. Service

Hvis du har spørsmål eller trenger mer informasjon, kan du ringe

kundeservice på +45 70 22 68 56

Hvis du trenger service eller det er snakk om en garantisak, må du opprette en sak i supportsystemet vårt. Gå til nettstedet under SUPPORT.

11. Garanti

Begrenset garanti

Vi garanterer at alle deler er frie for fabrikkasjonsfeil i materialer og utførelse i en periode på to år fra kjøpedatoen. Garantien dekker bare material- og fabrikkasjonsfeil som hindrer produktet i å kunne installeres eller fungere på normal måte. Defekte deler vil bli skiftet ut eller reparert.

Garantien omfatter ikke transportskader, annen bruk av produktet enn den tiltenkte, skader forårsaket av feil montering eller feil bruk, skader forårsaket av slag, støt eller andre feil eller uhell, eller skader som skyldes feil oppbevaring.

Garantien bortfaller hvis brukeren foretar produktendringer.

Garantien omfatter ikke produktavlede skader, skader på eiendom eller driftstap for øvrig.

Produsentens ansvar kan ikke overstige reparasjon eller utskifting av defekte deler og omfatter ikke kostnader til arbeidskraft for å fjerne og på nytt installere den defekte delen, transportkostnader til og fra serviceverkstedet eller alle andre materialer som kreves for å foreta reparasjonen.

Denne garantien dekker ikke funksjonssvikt eller -feil som resultat av følgende:

- Hvis enheten ikke er installert, brukt eller vedlikeholdt i samsvar med bruksanvisningen som leveres med enheten.
- Den håndverksmessige utførelsen av enhver installasjon av enheten.
- Misbruk, endring, ulykke, brann, oversvømmelse, lynnedslag, gnagere, insekter, forsømmelse eller uforutsette handlinger.
- Bruk av ikke-fabrikkgodkjente deler eller tilbehør i forbindelse med produktet.

Ansvarsbegrensning

Dette er den eneste garantien som gis av produsenten. Ingen har myndighet til å gi andre

garantier på våre vegne.

Denne garantien erstatter alle andre garantier, uttrykte eller underforståtte, inkludert, men ikke begrenset til enhver underforstått garanti av egnethet til et bestemt formål og salgbarhet. Vi fraskriver oss ethvert ansvar for følgeskader, hendelige skader, indirekte skader og skader forbundet med brudd på den uttrykte eller underforståtte garantien.

Denne garantien gir deg spesifikke juridiske rettigheter, som kan variere fra land til land.

Reklamasjon

Ved eventuell reklamasjon må du fremvise gyldig kvittering. Les om opprettelse av garanti-krav i avsnittet SERVICE.

VIGTIG!

Hvis du trenger teknisk hjelp, kan du kontakte servicelinjen vår:

DK: telefon +45 7022 6856 Mandag – fredag kl. 9.00 – 13.00

Vi har spesialkunnskap om våre produkter og på området slik at du kan få hjelp raskt og enkelt.



Read the user manual before use, refer to the corresponding section of these user instructions.



Recycle unwanted materials instead of disposing of them. All appliances and packages must be sorted and delivered to a regional recycling centre and processed in an environmentally friendly manner.



The product complies with the applicable EU directives and other provisions.



This device uses a flammable refrigerant. If refrigerant leaks and comes into contact with a fire or heating element, it creates harmful gas and there is a risk of fire.

Table of contents

1. Safety instructions	59
2. Parts list.....	61
3. Before operation.....	63
4. Instruction manual.....	65
5. Drain	67
6. Cleaning.....	68
7. Storage.....	69
8. Troubleshooting.....	69
9. Technical specifications.....	70
10. Service.....	71
11. Warranty	71

1. Safety instructions

Warning

This appliance is intended for indoor use only in private homes. Any other use is not recommended by the manufacturer and may cause fire, electric shock, or other personal injury or damage.



Warnings



Wet hands are not allowed



Warning

Power cord

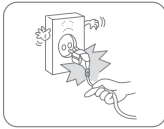

Do not try to unplug the power cord from the wall socket.

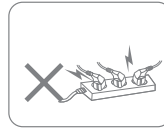

Do not connect the appliance to an overloaded extension lead.

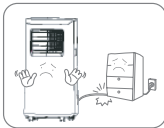

Do not place heavy objects on the power cord in order to avoid safety risks.

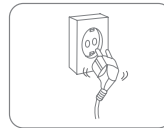

Do not use the appliance if the power cord cannot be securely fastened in the plug socket.



Do not attempt to replace the power cord, contact the authorised service workshop for repair.



Do not touch the plug with wet hands in order to avoid electric shock.

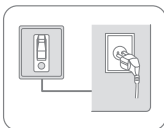

The socket must be grounded and properly secured.

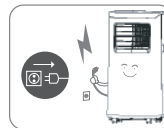

Unplug it during lightning storms.

Location

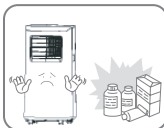

Do not place flammable and explosive objects around the appliance in order to avoid fire.

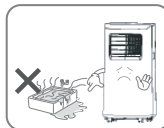

Do not use the appliance in a swimming pool, bathroom or similar facilities in order to avoid safety hazards.

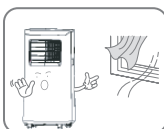

Do not use the appliance in locations with a draught.



Place the appliance on a stable, flat surface.

During use

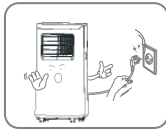

Turn off the power and unplug the power cord before moving the device.

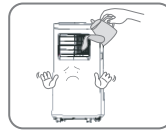

Do not pour water into the appliance in order to avoid malfunction.



Children should be supervised to ensure that they do not play with the appliance.



Do not place heavy objects on the appliance in order to avoid malfunction.



The apparatus must not be knocked over or subjected to impact or shock in order to avoid malfunction.

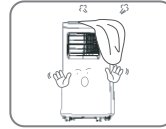

The appliance must not be covered when in use.

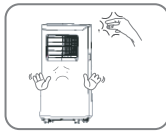

Do not place your hands on the air outlet in order to avoid damage or malfunction.

2. Parts list

Components

1. Handle
2. Wheels
3. Air exhaust
4. Control panel
5. EVA Filter
6. Drain outlet top
7. Air ventilation
8. CON Filter
9. Drain outlet plug
10. Handle
11. Rail for exhaust pipe
12. Exhaust pipe

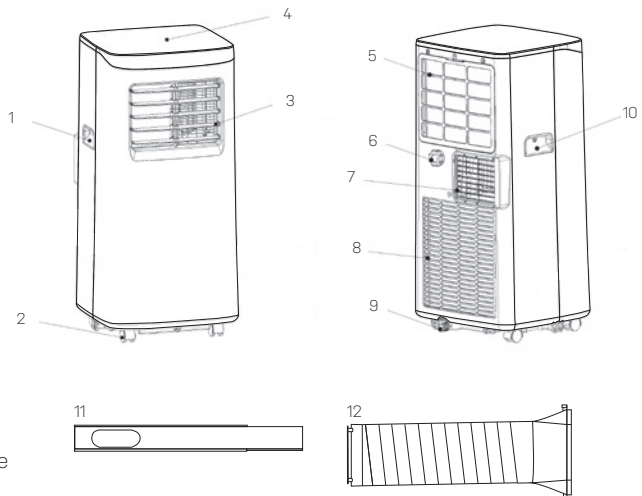

Control panel

- 13. Dehumidifier button
- 14. Cooling button
- 15. Water tank Indicator
- 16. Timer button
- 17. Up button
- 18. On/off button
- 19. Air blower button
- 20. Low fan speed
- 21. Display window
- 22. High fan speed
- 23. Sleep mode button
- 24. Down button

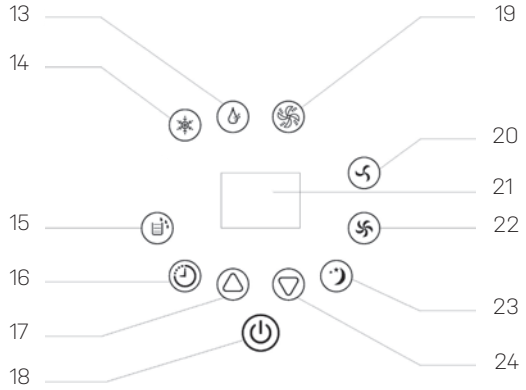

Remote control

- 25. Blow speed button
- 26. Up button
- 27. Feature selection
- 28. Down button
- 29. Timer button
- 30. On/off button
- 31. Sleep mode button

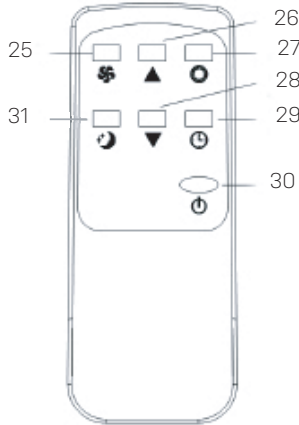

3. Before operation

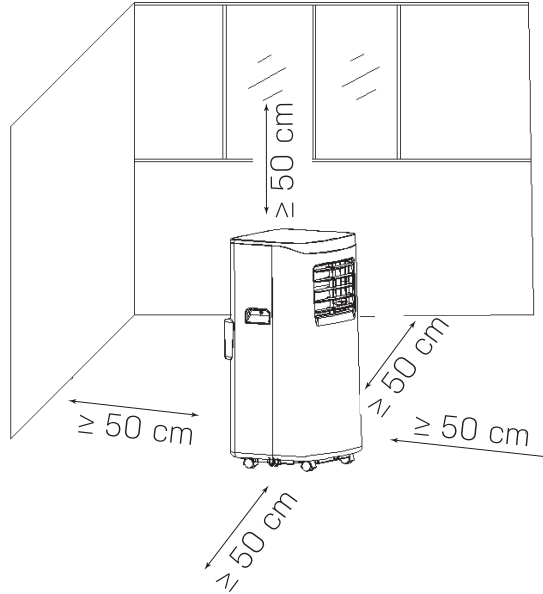

- Place Alba in an upright position on a stable, level surface.
- Ensure that the dehumidifier is at a safe distance and at least 50 cm from the walls and furniture.
- Note that the voltage supplying the unit must conform to the unit's value and the socket must be grounded.
- Turn on the power and start the machine according to the instructions below.

Mounting the exhaust pipe

When using the cooling function, make sure to attach the exhaust pipe to the unit.

Screw the three parts together A B and C. Note that the ends of the tube (A) must be stretched out in order to screw it firmly to the thread of B and C.

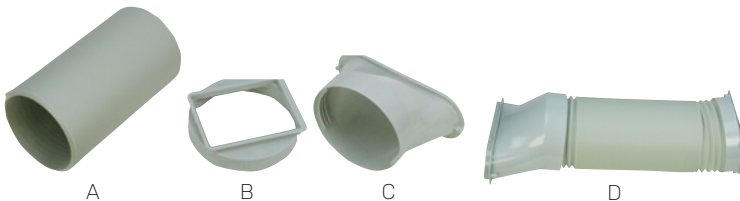

Pass the composite pipe C through the rail on the back of the unit, as illustrated to the right - E. Note that the pipe must be correctly positioned when pulling it through the rail.

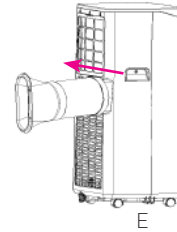

The left end of the composite tube (D), is set into place with the provided rail (F).

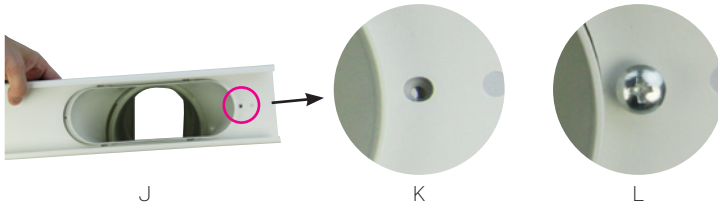
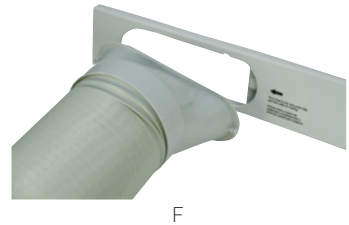

Gently push the rail to the left until the holes in the rail and tube overlap (K). So that the supplied screw can be inserted (L).



At the opposite end of the rail (J), there is a hole for the supplied screw bracket (M) as shown in the picture N. Lift the screw bracket enough to allow the groove of the other rail to pass through.

Adjust the rails to fit the window and tighten the rails with the supplied bracket and nut.



P

Depending on the window, the rail can be positioned horizontally or vertically as illustrated on the right side.

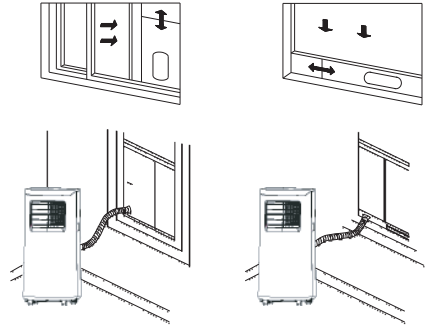

The pipe must be between 280-1500mm and must not be replaced or extended with another pipe as this may cause the unit to fail to function properly.

4. Instruction manual

Switching the device on/off [power button]



A

Connect the power supply and press the power button once (A) to turn on the unit. By default, the device runs on cooling with low fan speed. The on/off indicator will light up.

Automatic on/off timer function [timer button]

Press the timer button (A) to select the hour you want the timer to turn off/turn on the device. Pressing the up (B) and down (C) button changes the setting by 1 hour in the range of 00-24.

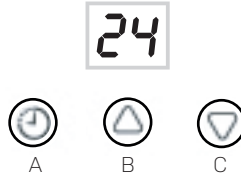

Pressing the timer button 2 times cancels the timer settings.
The auto-off setting is cancelled if the device is switched off and on again.

Cooling mode [Cooling button]

Alba is preset for cooling (A) with low blow speed (B) when you start the unit. You can choose between low blow speed (B) and high blow speed (C).



Remember to install the exhaust pipe when the cooling function is used.

It will take 3 minutes before the compressor starts after the unit has been switched on. This protection function helps to prolong the life of the unit.

The unit's air ventilation on the back has a sensor that stops the device if it gets too cold during dehumidification or cooling. The device starts automatically when the temperature reaches a safe level.

Air blower function [air blower button]

Press the air blower button A and choose between low blow speed (B) and high blow speed (C).



Dehumidifier function [dehumidifier button]

Press the dehumidifier button A to start the dehumidification of the room.



Sleepmode function

By choosing sleep mode the unit switches to low fan speed.



The dehumidifier stops if the room is too cold, but restarts when the temperature goes above 17 °C.

Remote control



When the unit is switched on with the remote control (A), the cooling function is switched on automatically. The blowing speed can be changed between low and high blow speed by pressing B. Press F to toggle between the cooling, blow and dehumidifier function. The timer is activated by pressing E, and the arrow buttons (C and D) set the number of hours for the device to be automatically switched off. The timer is reset and stopped by pressing E twice. By choosing sleep mode (G) the unit switches to low fan speed.

5. Drain

There is a possibility to drain in two ways: manually or continuously.

Manual drainage

When the water tank is full, Alba stops dehumidification and the water tank indicator (A)

lights up on the display and an alarm sounds. Do the following:



A

- 1) Turn off Alba.
- 2) Move Alba carefully to the nearest drain.
- 3) Unscrew the lid and remove the stopper from the lower drain (Point 2 No. 9).
- 4) If necessary, tilt Alba to get the remaining water out of the unit.

Continuous drainage

For continuous drainage you need to do the following:

- A) Make sure that Alba is switched off
- B) Install a drain hose (10 mm inner diameter) to the drain outlet (point 2 No. 6)



Always be sure that there is a fall in the hose and that it is not blocked or broken.

6. Cleaning

When the appliance is used regularly, the filter can become clogged with dust and particles. Therefore, the filter should be cleaned at least every two weeks. Follow these steps:

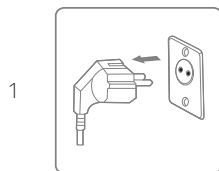

Turn off the unit and unplug it before cleaning.

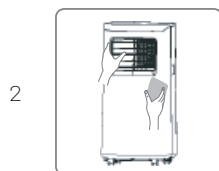

Clean the cabinet with a soft, dry cloth. If the unit is very dirty, use a mild detergent. Wipe the dehumidifier with a slightly damp cloth. Never spray water on the unit.

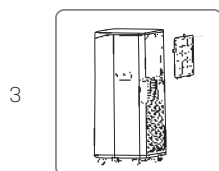

Remove the filter and clean it with a vacuum cleaner or soapy water that is not warmer than 40 °C.



Rinse and dry the filter completely before reattaching it to the unit.

7. Storage

If the unit will not be used for an extended period, do the following:

1. Unplug the unit and empty the water tank. Make sure the water tank and dehumidifier are completely dry. This may take a few days.
2. Clean the air filter.
3. Make sure the device is in perfect condition so that it is safe to use again after a long storage period.
4. Store the unit in appropriate packaging.
5. Store the unit in a dust-free place and out of direct sunlight. It is recommended to cover it with a piece of plastic.

8. Troubleshooting

Before contacting technical Support, check the following.

PROBLEM	POSSIBLE CAUSE	SOLUTION
Unit not working	The power is not connected.	Plug into the socket.
	The display shows FL.	Empty the unit of water.
	In dehumidification mode, the temperature of the room is too low.	The unit must be placed in a room where the temperature is above 17 °C.
The cooling effect is not good	There is direct light.	Draw the curtains.
	Doors or windows are open; there are many people; there are other heat sources in the room.	Close doors and windows. If necessary, add an extra air conditioner
	The filter is dirty.	Clean the filter or have it replaced.
	The airways are blocked.	Be sure to remove obstacles.
The unit makes a noise	The unit is not on a smooth surface.	Place the unit on a hard and flat surface.
The compressor does not work	The overheating protection has been triggered.	Wait 3 minutes until the temperature has dropped, and then restart the unit.

The remote control does not work	The distance between the remote control and the unit is too large.	Decrease the distance and point the remote control directly at the unit.
	The battery is dead.	Replace the battery.
The unit displays 'E1' on the display	The pipe temperature sensor is wrong.	The pipe-temperature sensor and the corresponding circuit requires inspection. Contact customer service
The unit displays 'E2' on the display	The room temperature sensor is wrong.	The room temperature sensor and the corresponding circuit require inspection. Contact customer service

9. Technical specifications

Model ALBA, Item No.	2520
Recommended working area, m ²	10-15
Cooling capacity Btu/hr	7000 (2050 W)
Timer	1-24 hrs
Power supply	220-240 V, 50 Hz
Dehumidification capacity L/day	17
Power consumption (cooling)	780 W
Nominal current A (cooling)	3.9
Air flow, M ³ /hrs	300
Sound level dB (A)	≤ 65
Operating temperature	7-35 °C
Refrigerant	R290
Net weight	21 kg
Filter	Washable
Diameter of drain hose, mm (not included)	14
Product size (WDXH) mm	305 × 377 × 678

The above technical data is for reference only. We reserve the right to change them without notice.

10. Service

If you have any questions or need more information, please feel free to call

Customer service on +45 70 22 68 56

If you need service or to make a warranty claim, you must create a case directly in our support system. Go to the home page under SUPPORT.

11. Warranty

Limited warranty

We guarantee that all parts are free of defects in materials and workmanship for a period of two years from the date of purchase. The warranty covers only material or manufacturing defects that prevent the product from being able to be installed or operated in a normal way. Defective parts will be replaced or repaired.

The warranty does not cover transportation damage, any use other than what is intended, damage caused by incorrect assembly or improper use, damage caused by impact or other error, damage caused by frost cracking or by improper storage.

The warranty becomes void if the user modifies the product.

The warranty does not include product-related damage, property damage or general operational loss.

The manufacturer's liability cannot exceed the repair or replacement of defective parts and does not include labour costs to remove and reinstall the defective part, transportation costs to and from the service centre, and all other materials necessary to carry out the repair.

This warranty does not cover failure or malfunction as a result of the following:

- If the unit is not installed, operated or maintained in accordance with the instruction manual supplied with the unit .
- The workmanship of any installation of the unit.
- Misuse, alteration, accident, fire, flood, lightning strike, rodents, insects, negligence or unforeseen events.
- Use of non-factory authorised parts or accessories in conjunction with the product.

Limitation of liability

This is the only warranty provided by the manufacturer. No one is authorised to make any other warranties on our behalf.

This warranty is in lieu of all other warranties, expressed or implied, including but not limited to any implied warranty of fitness for a particular purpose and saleability. We expressly disclaim any liability for consequential, incidental, indirect, or consequential damages resulting from any breach of the express or implied warranties.

This warranty gives you specific legal rights, which may vary by country.

Complaints

In the event of any warranty claim a valid purchase receipt must be presented. Read about making warranty claims in the SERVICE section.

IMPORTANT!

If you need technical assistance, please contact our service line:

DK-telephone +45 7022 6856 Monday – Friday from 09.00 – 13.00

We have specialist knowledge of our products and the field in general, so you can get help quickly and easily.



Lesen Sie die Bedienungsanleitung vor dem Gebrauch, siehe den entsprechenden Abschnitt in diesem Handbuch.



Recyclen Sie unerwünschte Materialien, anstatt sie zu entsorgen. Alle Geräte und Verpackungen müssen in einem regionalen Recyclingzentrum abgeliefert, sortiert und umweltfreundlich behandelt werden.



Das Produkt entspricht den geltenden EU-Richtlinien und anderen Bestimmungen.



Dieses Gerät verwendet ein brennbares Kältemittel. Wenn Kältemittel austritt und mit Feuer- oder einem Heizteil in Berührung kommt, erzeugt es schädliches Gas und es besteht Brandgefahr.

Inhaltsverzeichnis

1. Sicherheitshinweise	73
2. Stückliste	75
3. Vor Betrieb	77
4. Bedienungsanleitung	79
5. Wasser ablassen	81
6. Reinigung	82
7. Lagerung	83
8. Fehlerbehebung	83
9. Technische Daten	85
10. Service	85
11. Garantie	85

1. Sicherheitshinweise

Warnhinweis

Dieses Gerät ist nur für den Innenbereich in Privathaushalten vorgesehen. Jede andere Verwendung wird vom Hersteller nicht empfohlen und kann Feuer, Stromschlag oder andere Personen- oder Sachschäden verursachen.



Warnungen Nasse Hände sind nicht erlaubt Warnhinweis

Netzkabel

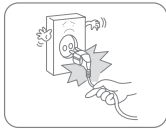

Ziehen Sie nicht am Netzkabel, um den Stecker von der Steckdose zu trennen.

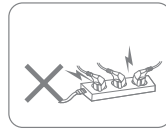

Schließen Sie das Gerät nicht an ein überladenes Verlängerungskabel an.

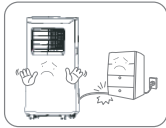

Legen Sie keine schweren Gegenstände auf das Netzkabel, um Sicherheitsrisiken zu vermeiden.

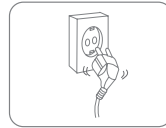

Verwenden Sie das Gerät nicht, wenn das Netzkabel nicht sicher in den Anschlüssen befestigt werden kann.



Versuchen Sie nicht, das Netzkabel zu ersetzen, wenden Sie sich zur Reparatur an die autorisierte Servicewerkstatt.



Berühren Sie den Stecker nicht mit nassen Händen, um einen elektrischen Schlag zu vermeiden.

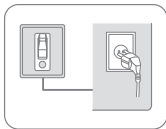

Die Steckdose muss geerdet und sicher gesichert sein.

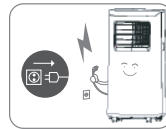

Trennen Sie den Stecker bei Gewitter von der Steckdose.

Aufstellort

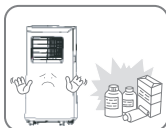

Bringen Sie keine brennbaren und explosiven Gegenstände um das Gerät an, um ein Feuer zu vermeiden.

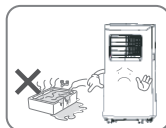

Verwenden Sie das Gerät nicht in einem Schwimmbad, Bad oder ähnlichen Einrichtungen, um Sicherheitsrisiken zu vermeiden.

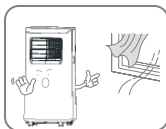

Verwenden Sie das Gerät nicht an Stellen mit Zug.



Stellen Sie das Gerät auf eine stabile, flache Oberfläche.

Während des Gebrauchs

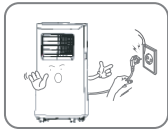

Schalten Sie das Netzteil aus und ziehen Sie das Netzkabel ab, bevor Sie das Gerät bewegen.

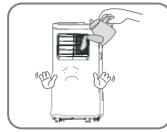

Gießen Sie kein Wasser in das Gerät, um Fehlfunktionen zu vermeiden.

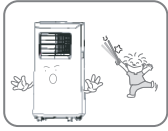

Kinder sind zu beaufsichtigen, um sicherzustellen, dass sie nicht mit dem Gerät spielen.



Legen Sie keine schweren Gegenstände auf das Gerät, um Fehlfunktionen zu vermeiden.



Das Gerät darf nicht umgeworfen oder einem Aufprall oder Stoß ausgesetzt werden, um Fehlfunktionen zu vermeiden.

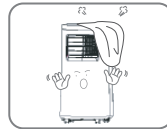

Das Gerät darf bei Verwendung nicht abgedeckt werden.

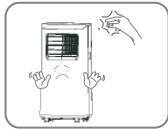

Legen Sie Ihre Hände nicht auf den Luftauslass, um Beschädigungen oder Fehlfunktionen zu vermeiden.

2. Stückliste

Komponenten

1. Griff
2. Räder
3. Luftauslass
4. Bedienfeld
5. EVA-Filter
6. Auslass zum Wasserablassen oben
7. Belüftung
8. CON-Filter
9. Auslass zum Wasserablassen am Boden
10. Griff
11. Schiene für Abgasrohr
12. Abgasrohr

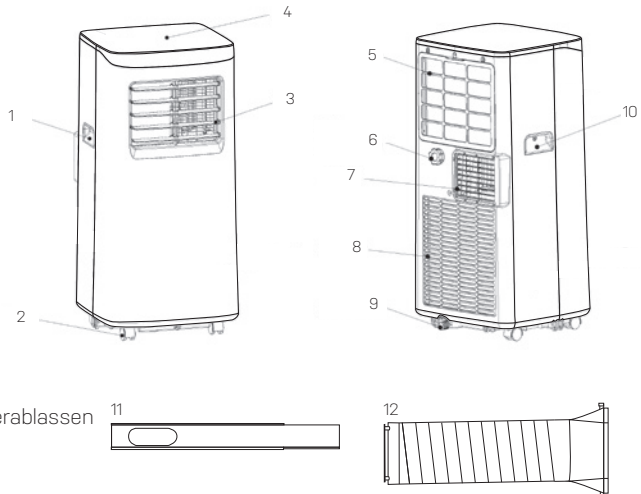

Bedienfeld

- 13. Entfeuchtertaste
- 14. Kühltaste
- 15. Wassertankanzeige
- 16. Timer-Taste
- 17. Aufwärts-Taste
- 18. Ein/Aus-Taste
- 19. Luftgebläse-Taste
- 20. Geringe Lüftergeschwindigkeit
- 21. Displayfenster
- 22. Hohe Lüftergeschwindigkeit
- 23. Ruhezustand
- 24. Abwärts-Taste

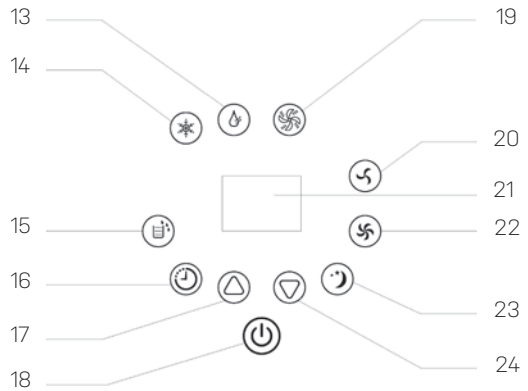

Fernbedienung

- 25. Lüftergeschwindigkeitstas-
- 26. Aufwärts-Taste
- 27. Funktionsauswahl
- 28. Abwärts-Taste
- 29. Timer-Taste
- 30. Ein/Aus-Taste
- 31. Ruhezustand

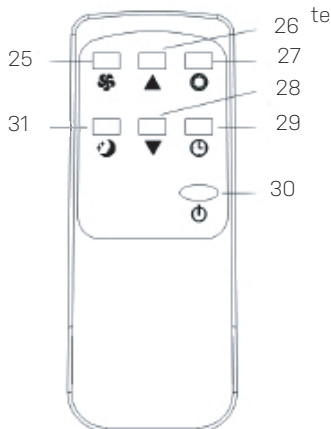

3. Vor Betrieb

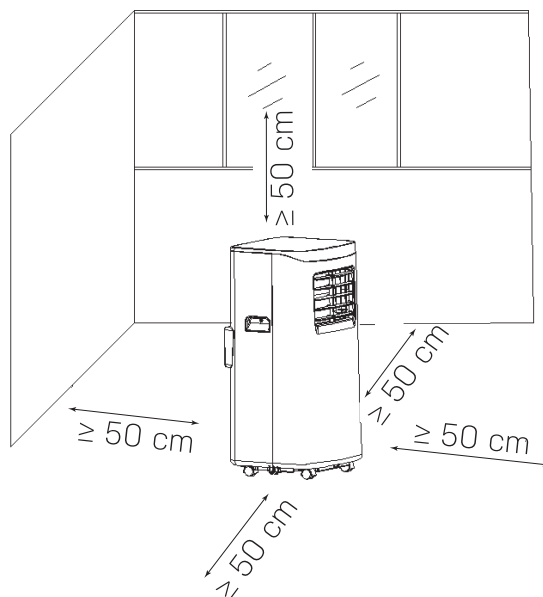

- Platzieren Sie Alba in aufrechter Position auf einer stabilen, ebenen Oberfläche.
- Stellen Sie sicher, dass sich der Luftentfeuchter in einem sicheren Abstand und mindestens 50 cm von den Wänden und Möbeln befindet.
- Beachten Sie, dass die Spannung, die das Gerät versorgt, dem Wert des Geräts entsprechen muss und die Buchse geerdet sein muss.
- Schalten Sie die Stromversorgung ein und starten Sie die Maschine gemäß den folgenden Anweisungen.

Montage des Abgasrohrs

Wenn Sie die Kühlfunktion verwenden, stellen Sie sicher, dass Sie das Abgasrohr am Gerät befestigen.

Schrauben Sie die drei Teile zusammen A B und C. Beachten Sie, dass die Enden des Rohres (A) ausgestreckt werden müssen, um es fest an das Gewinde von B und C zu schrauben.

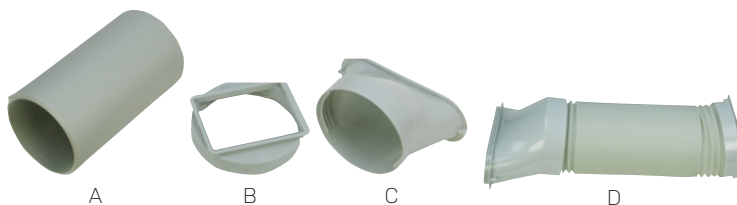

Das Verbundrohr C durch die Schiene auf der Rückseite des Ge- rechten Seite dargestellt - E. Beachten Sie, dass das Rohr richt muss, wenn es durch die Schiene gezogen wird.

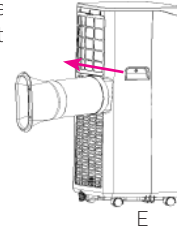

Das linke Ende des Verbundrohres (D) wird in der mit- gelieferten Schiene (F) eingehakt.

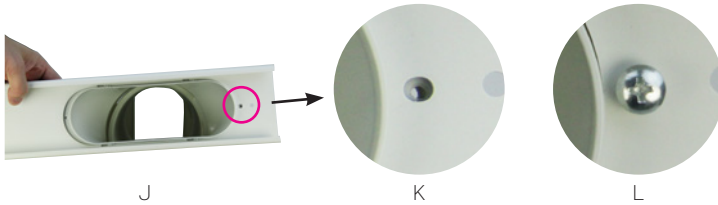
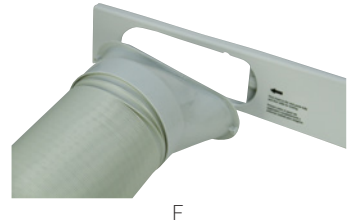

Drücken Sie die Schiene vorsichtig nach links, bis sich das Loch von der Schiene und dem Rohr überlappen (K). Damit die mitgelieferte Schraube (L) fest verschraubt werden kann.



Am gegenüberliegenden Ende der Schiene (J) befindet sich ein Loch für die mitgelieferte Schraubhalterung (M). Föhren Sie diese hindurch, wie in der Abbildung N gezeigt. Heben Sie die Schraubhalterung so hoch an, dass die mittlere Rille der anderen Schiene (rechts vom Bild O) durchgeföhrt werden kann.

Passen Sie die Schienen an das Fenster an und ziehen Sie die Schienen mit der mitgelieferten Halterung und Mutter fest.



P

Je nach Fenster kann die Schiene horizontal oder vertikal positioniert werden, wie auf der rechten Seite dargestellt.

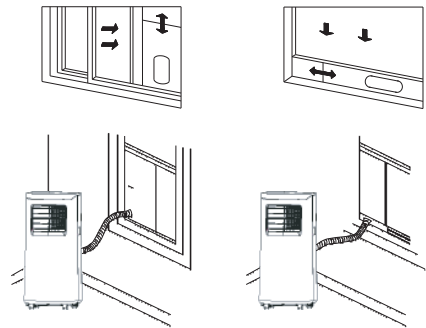

Das Rohr muss zwischen 280-1500 mm liegen und darf nicht durch ein anderes Rohr ersetzt oder verlängert werden. Da dies dazu führen kann, dass das Gerät nicht ordnungsgemäß funktioniert.

4. Bedienungsanleitung

Ein-/Ausschalten des Geräts [Ein-/Aus-Taste]



A

Schließen Sie das Netzteil an und drücken Sie einmal die Ein/Aus-Taste (A), um das Gerät einzuschalten.

Standardmäßig läuft das Gerät bei Kühlung mit niedriger Lüftergeschwindigkeit. Die Ein-/Aus-Anzeige wird eingeschaltet.

Automatische Ein/Aus-Timer-Funktion [Timer-Taste]

Drücken Sie die Timer-Taste (A), um die Stunde auszuwählen, in der der Timer das Gerät ausschalten/einschalten soll. Durch Drücken der Taste Aufwärts (B) und Abwärts (C) wird die Einstellung im Bereich von 00-24 um 1 Stunde geändert.

24



Durch zweimaliges Drücken der Timer-Taste werden die Timereinstellungen aufgehoben.

Die Einstellung für automatisches Ausschalten wird abgebrochen, wenn das Gerät ausgeschaltet und wieder eingeschaltet wird.

Kühlmodus [Kühltaste]

Alfa ist für die Kühlung (A) voreingestellt, mit niedriger Gebläsegeschwindigkeit (B), wenn Sie das Gerät starten. Sie können zwischen niedriger Gebläsegeschwindigkeit (B) und hoher Gebläsegeschwindigkeit (C) wählen.



Denken Sie daran, das Abgasrohr zu installieren, wenn die Kühlfunktion verwendet wird.

Es dauert 3 Minuten, bis der Kompressor nach dem Einschalten des Geräts gestartet wird. Diese Schutzfunktion trägt dazu bei, die Lebensdauer des Geräts zu verlängern.

Die Belüftung des Geräts auf der Rückseite verfügt über einen Sensor, der das Gerät stoppt, wenn es während der Entfeuchtung oder Kühlung zu kalt wird. Das Gerät startet automatisch, wenn die Temperatur ein sicheres Niveau erreicht.

Luftgebläsefunktion [Luftgebläsetaste]

Drücken Sie die Luftgebläsetaste A und wählen Sie zwischen niedriger Gebläsegeschwindigkeit (B) und hoher Gebläsegeschwindigkeit (C).



Entfeuchterfunktion [Entfeuchtertaste]

Drücken Sie die Entfeuchtertaste A, um die Entfeuchtung des Raumes zu starten.



Ruhezustand

Bei Auswahl des Ruhemodus schaltet das Gerät auf niedrige Lüftergeschwindigkeit um.



Der Luftentfeuchter stoppt, wenn der Raum zu kalt ist, startet aber neu, wenn die Temperatur über 17 °C liegt.

Fernbedienung



Wenn die mit der Fernbedienung (A) eingeschaltet wird, wird die Kühlfunktion automatisch eingeschaltet. Die Gebläsegeschwindigkeit kann zwischen niedriger und hoher Gebläsegeschwindigkeit durch Drücken von B geändert werden. Drücken Sie F, um zwischen den Kühl-, Gebläse- und Entfeuchterfunktionen zu wechseln. Der Timer wird durch Drücken von E aktiviert, und die Pfeiltasten (C und D) legen die Anzahl der Stunden fest, nach denen das Gerät automatisch abschaltet. Der Timer wird zurückgesetzt und angehalten, indem zweimal E gedrückt wird. Bei Auswahl des Ruhemodus (G) schaltet das Gerät auf niedrige Lüftergeschwindigkeit um.

5. Wasser ablassen

Es besteht die Möglichkeit, auf zwei Arten das Wasser abzuleiten: manuell oder kontinuierlich.

Manuelles Ableiten des Wassers

Wenn der Wassertank gefüllt ist, stoppt der Alba Luftentfeuchter und die Wassertankanzeige (A) leuchtet auf dem Display und ein Ton ertönt. Tun Sie Folgendes:



A

1. Schalten Sie Alba aus.
2. Bewegen Sie Alba vorsichtig zum nächsten Abfluss.
3. Schrauben Sie den Deckel ab und entfernen Sie den Stopfen des unteren Abflusses (Punkt 2, Nr. 9).
- 4) Falls erforderlich, kippen Sie Alba, um das letzte Wasser aus dem Gerät zu bekommen.

Kontinuierliches Wasser ablassen

Für kontinuierliches Wasser ablassen müssen Sie Folgendes tun:

- A) Stellen Sie sicher, dass Alba ausgeschaltet ist
- B) Montieren Sie einen Ablaufschlauches (10 mm Innendurchmesser) am Abflussauslass (Punkt 2 Nr. 6)



Achten Sie immer darauf, dass im Schlauch ein leichtes Gefälle vorhanden ist und dass er nicht blockiert oder gebrochen ist.

6. Reinigung

Wenn das Gerät regelmäßig verwendet wird, kann der Filter mit Staub und Partikeln verstopft werden. Daher sollte der Filter mindestens alle zwei Wochen gereinigt werden. Führen Sie die folgenden Schritte aus:

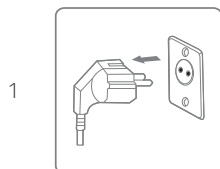

Schalten Sie das Gerät aus und ziehen Sie es vor der Reinigung ab.

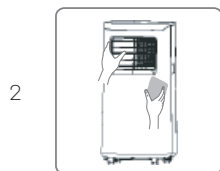

Reinigen Sie den Schrank mit einem weichen, trockenen Tuch. Wenn das Gerät sehr schmutzig ist, verwenden Sie ein mildes Reinigungsmittel. Wischen Sie den Luftentfeuchter mit einem leicht feuchten Tuch ab. Sprühen Sie niemals Wasser auf das Gerät.

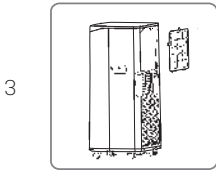

Entfernen Sie den Filter und reinigen Sie ihn mit einem Staubsauger oder Seifenwasser, das nicht wärmer als 40 °C ist.



Spülen und trocknen Sie den Filter vollständig, bevor Sie ihn wieder an das Gerät anschließen.

7. Lagerung

Wenn Sie nicht möchten, dass das Gerät über einen längeren Zeitraum verwendet wird, gehen Sie wie folgt vor:

1. Ziehen Sie das Gerät ab, und leeren Sie den Wassertank. Stellen Sie sicher, dass der Wassertank und der Luftentfeuchter vollständig trocken sind. Dies kann einige Tage dauern.
2. Reinigen Sie den Luftfilter.
3. Stellen Sie sicher, dass das Gerät in einwandfreiem Zustand ist, damit es nach einer langen Lagerzeit wieder verwendet werden kann.
4. Bewahren Sie das Gerät in einer geeigneten Verpackung auf.
5. Bewahren Sie das Gerät an einem staubfreien Ort und vor direkter Sonneneinstrahlung geschützt auf. Es wird empfohlen, es mit einem Stück Kunststoffolie zu bedecken.

8. Fehlerbehebung

Bevor Sie sich an den technischen Support wenden, überprüfen Sie Folgendes.

FEHLER	MÖGLICHE URSACHE	LÖSUNG
Gerät funktioniert nicht	Die Stromversorgung ist nicht angeschlossen.	Stecken Sie den Stecker in die Steckdose.
	Das Display zeigt FL an.	Leeren Sie das Wasser aus dem Gerät.
	Im Entfeuchtungsmodus ist die Raumtemperatur zu niedrig.	Das Gerät muss in einem Raum untergebracht werden, in dem die Temperatur über 17 °C liegt.

Der Kühleffekt ist nicht gut	Es gibt direktes Sonnenlicht.	Ziehen Sie den Vorhang zu.
	Türen oder Fenster sind geöffnet; es gibt viele Menschen anwesend; es gibt andere Heizquellen im Zimmer.	Schließen Sie Türen und Fenster. Falls erforderlich, fügen Sie eine zusätzliche Klimaanlage hinzu.
	Der Filter ist verschmutzt.	Reinigen Sie den Filter, oder lassen Sie ihn austauschen.
	Die Luftwege sind verstopft.	Achten Sie darauf, Hindernisse zu entfernen.
Das Gerät macht Geräusche	Das Gerät befindet sich nicht auf einer ebenen Oberfläche.	Stellen Sie das Gerät auf eine harte und ebene Oberfläche.
Kompressor funktioniert nicht	Der Überhitzungsschutz hat ausgelöst.	Warten Sie 3 Minuten, bis die Temperatur gesunken ist, und starten Sie dann das Gerät neu.
Fernbedienung funktioniert nicht	Der Abstand zwischen der Fernbedienung und dem Gerät ist zu groß.	Verringern Sie den Abstand und zeigen Sie mit der Fernbedienung direkt auf das Gerät.
	Die Batterie ist tot.	Ersetzen Sie die Batterie.
Das Gerät zeigt 'E1' auf dem Display an	Der Rohrtemperatursensor ist falsch.	Der Rohrtemperatursensor und der entsprechende Schaltkreis erfordern eine Inspektion. Wenden Sie sich an den Kundendienst
Das Gerät zeigt 'E2' auf dem Display an	Der Raumtemperatursensor ist falsch.	Der Raumtemperatursensor und der entsprechende Schaltkreis müssen überholt werden. Wenden Sie sich an den Kundendienst

9. Technische Daten

Modell ALBA, Artikel-Nr.	2520
Empfohlener Arbeitsbereich, m ²	10-15
Kühlleistung BTU/h	7000 (2050 W)
Timer	1-24 t
Stromversorgung	220-240 V, 50 Hz
Entfeuchtungskapazität L/Tag	17
Stromverbrauch (Kühlung)	780 W
Nennstrom A (Kühlung)	3,9
Luftmenge, m ³ /t	300
Schallpegel dB(A)	≤ 65
Betriebstemperatur	7-35 °C
Kältemittel	R290
Nettogewicht	21 kg
Filter	Waschbar
Durchmesser des Ablassschlauches, mm (ist separat zu kaufen)	14
Produktgröße (BXTXH) mm	305 × 377 × 678

Die oben genannten technischen Daten sind nur als Referenz gedacht. Wir behalten uns das Recht vor, diese ohne vorherige Ankündigung zu ändern.

10. Service

Wenn Sie Fragen haben oder weitere Informationen benötigen, können Sie jederzeit den **Kundenservice unter +45 70 22 68 56 anrufen.**

Benötigen Sie Service oder ist der Reklamationsfall eingetreten, müssen Sie sich direkt in unserem Support-System einen Fall anlegen. Gehen Sie zur Website unter SUPPORT.

11. Garantie

Eingeschränkte Garantie

Wir garantieren, dass für einen Zeitraum von zwei Jahren ab dem Kaufdatum alle Teile frei von Herstellungsfehlern bei Material und Verarbeitung sind. Die Garantie deckt nur Material- oder Fabrikationsfehler, die daran hindern, das Produkt zu installieren und normal zu betreiben. Defekte Teile werden ersetzt oder repariert.

Die Garantie deckt keine Transportschäden, keinen anderen Gebrauch als den bestimmungsgemäßen Gebrauch des Produkts, keine Schäden verursacht durch unsachgemäße Montage oder unsachgemäße Verwendung, keine Schäden durch Schläge, Stöße oder andere Fehler oder Unfälle oder Schäden, die durch unsachgemäße Lagerung entstanden sind.

Die Garantie erlischt, wenn der Benutzer Produktänderungen vornimmt.

Die Garantie deckt keine vom Produkt ausgehenden Folgeschäden ab, Schäden an Eigentum oder Betriebsverluste.

Die Haftung des Herstellers kann nicht die Reparatur oder den Ersatz der defekten Teile überschreiten und beinhaltet keine Arbeitskosten, um das defekte Teil zu entfernen und erneut zu installieren, keine Transportkosten zur und von der Servicewerkstatt und alle anderen notwendigen Materialien, um die Reparatur durchzuführen.

Diese Garantie deckt keine Funktionsausfälle oder Funktionsfehler aufgrund von Folgendem:

- Wenn das Gerät nicht gemäß der mitgelieferten Bedienungsanleitung installiert, betrieben oder gewartet wird.
- Die handwerkliche Ausführung der Installation des Geräts.
- Missbrauch, Veränderung, Unfall, Feuer, Überschwemmung, Blitz, Nagetiere, Insekten, Fahrlässigkeit oder unvorhergesehene Aktionen.
- Verwendung von nicht vom Hersteller autorisierten Teilen im Produkt.

Beschränkung der Haftung

Dies ist die einzige Garantie, die der Hersteller gewährt. Niemand ist dazu berechtigt, in unserem Namen andere Garantien zu gewähren.

Diese Garantie gilt anstelle aller anderen Garantien, ausdrücklich oder stillschweigend. Dazu zählen, aber nicht darauf beschränkt, jede stillschweigende Garantie der Eignung für einen bestimmten Zweck und eine bestimmte Marktgängigkeit. Wir lehnen ausdrücklich jegliche Haftung für Folgeschäden ab, zufällige Schäden, indirekte Schäden sowie Schäden im Zusammenhang mit einer Verletzung der ausdrücklichen oder stillschweigenden Garantie.

Diese Garantie gibt Ihnen bestimmte gesetzliche Rechte, die je nach Land variieren können.

Reklamation

Im Reklamationsfall muss eine gültige Quittung vom Kauf vorgelegt werden. Lesen Sie mehr über das Anlegen eines Reklamationsfalls unter SERVICE.

WICHTIG!

Wenn Sie technische Hilfe benötigen, wenden Sie sich bitte an unsere Servicelinie:

DK: Telefon +45 7022 6856 Montag – Freitag 9.00 – 13.00 Uhr

Wir besitzen Fachwissen über unsere Produkte und unser Fachgebiet, sodass Sie schnell und unkompliziert Hilfe erhalten können.



Lees de gebruikershandleiding voor gebruik, zie het betreffende hoofdstuk van deze handleiding.



Recycle ongewenste materialen in plaats van ze te verwijderen. Alle apparaten en verpakkingen moeten worden gesorteerd en afgeleverd bij een regionaal recyclingcentrum en op een milieuvriendelijke manier worden verwerkt.



Het product voldoet aan de toepasselijke EU-richtlijnen en andere bepalingen.



Dit apparaat maakt gebruik van een ontvlambaar koudemiddel. Als koudemiddel lekt en in aanraking komt met een brand of verwarmingsdeel, creëert het schadelijk gas en er is een risico van brand.

Inhoudsopgave

1. Veiligheidsinstructies	87
2. Stuklijst	89
3. Vóór gebruik	91
4. Handleiding	93
5. Afvoer	95
6. Reiniging	96
7. Opslag	97
8. Problemen oplossen	97
9. Technische specificaties	98
10. Service	99
11. Garantie	99

1. Veiligheidsinstructies

Waarschuwing

Dit apparaat is uitsluitend bedoeld voor gebruik binnenshuis in particuliere woningen. Elk ander gebruik wordt niet aanbevolen door de fabrikant en kan brand, elektrische schokken of ander persoonlijk letsel of schade veroorzaken.



Waarschuwingen



Natte handen zijn niet toegestaan



Waarschuwing

Netsnoer

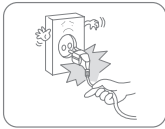

Probeer het netsnoer niet uit het stopcontact te halen door aan de stekker te trekken.

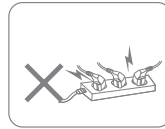

Sluit het apparaat niet aan op een overbelast verlengsnoer.



Plaats geen zware voorwerpen op het netsnoer om veiligheidsrisico's te voorkomen.

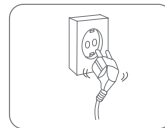

Gebruik het apparaat niet als het netsnoer niet stevig in het contact kan worden bevestigd.

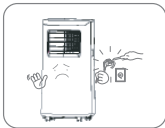

Probeer het netsnoer niet te vervangen, neem contact op met het geautoriseerde servicestation voor reparatie.



Raak de stekker niet aan met natte handen om elektrische schokken te voorkomen.

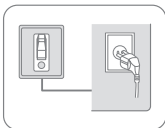

Het stopcontact moet geaard en goed beveiligd zijn.

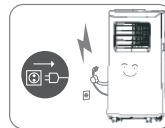

Haal de stekker uit het stopcontact tijdens onweer.

Locatie



Plaats geen ontvlambare en explosieve voorwerpen rond het apparaat om brand te voorkomen.

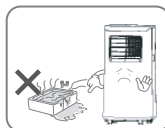

Gebruik het apparaat niet in een zwembad, badkamer of soortgelijke voorzieningen om veiligheidsrisico's te voorkomen.

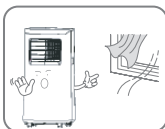

Gebruik het apparaat niet op plaatsen met trek.



Plaats het apparaat op een stabiel, vlak oppervlak.

Tijdens het gebruik

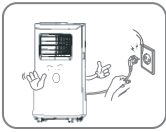

Schakel de stroom uit en haal het netsnoer uit het stopcontact voordat u het apparaat verplaatst.

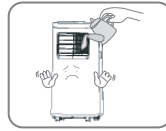

Giet geen water in het apparaat om storingen te voorkomen.



Kinderen moeten in de gaten worden gehouden om ervoor te zorgen dat ze niet met het toestel spelen.



Plaats geen zware voorwerpen op het apparaat om storingen te voorkomen.



Het apparaat mag niet worden omvergeworpen of worden blootgesteld aan stoten of schokken om storingen te voorkomen.

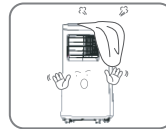

Het apparaat mag niet worden afgedekt wanneer het wordt gebruikt.

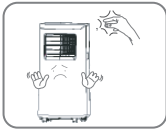

Plaats uw handen niet op de luchtuitlaat om beschadiging of storing te voorkomen.

2. Stuklijst

Onderdelen

1. Handvat
2. Wielen
3. Luchtstroom
4. Bedieningspaneel
5. EVA-filter
6. Afvoeropening boven
7. Luchtventilatie
8. CON-filter
9. Afvoer bodem
10. Handvat
11. Rail voor uitlaatpijpen
12. Uitlaatpijpen

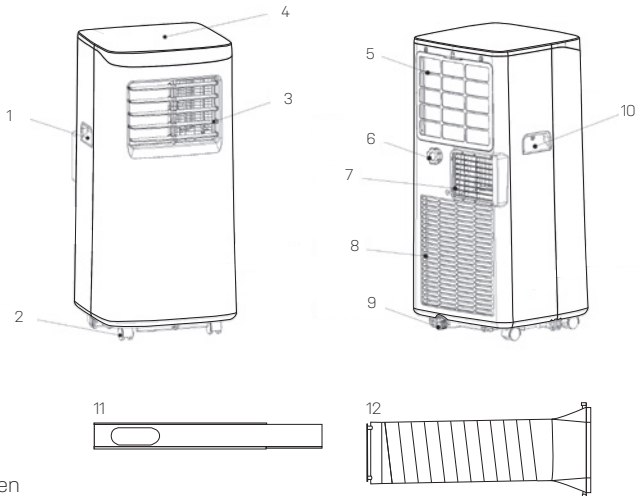

Bedieningspaneel

13. Ontvochtigingsknop
14. Koelknop
15. Watertank indicator
16. Timerknop
17. Knop omhoog
18. Aan/uit-knop
19. Ventilatorknop
20. Lage ventilatorsnelheid
21. Displayscherm
22. Hoge ventilatorsnelheid
23. Slaapstand
24. Knop omlaag

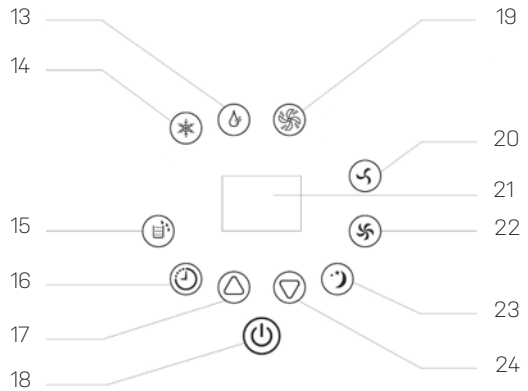

Afstandsbediening

25. Ventilatorsnelheid knop
26. Knop omhoog
27. Functiekeuze
28. Knop omlaag
31. Timerknop
39. Timerknop
30. Aan/uit-knop
31. Slaapstand

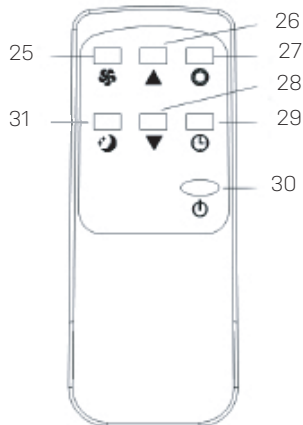

3. Vóór gebruik

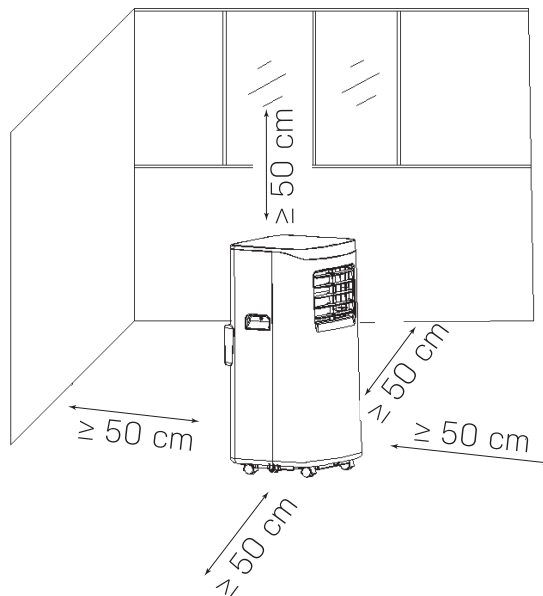

- Plaats Alba in een rechtopstaande positie op een stabiel, vlak oppervlak.
- Zorg ervoor dat de ontvochtiger zich op een veilige afstand en ten minste 50 cm van wanden en meubels bevindt.
- Houd er rekening mee dat de spanning naar het apparaat moet overeenkomen met de waarde van de eenheid en dat het stopcontact geaard moet zijn.
- Schakel de stroom in en start de machine volgens de onderstaande instructies.

De uitlaatpijp monteren

Zorg er bij het gebruik van de koelfunctie voor dat de uitlaatpijp aan het apparaat wordt bevestigd.

Schroef de drie delen samen A B en C. Merk op dat de uiteinden van de buis (A) moeten worden uitgerekt om hem stevig op het schroefdraad van B en C te schroeven.

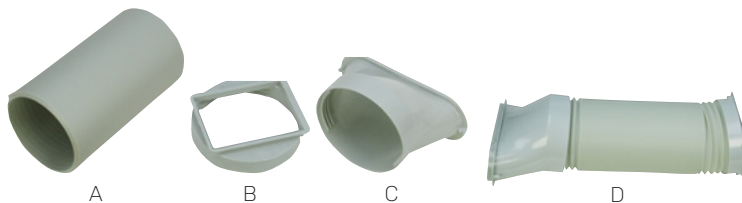

Voer de samengestelde buis C door de rail aan de achterzijde v rechts afgebeeld - E. Merk op dat de buis correct moet worden deze door de rail wordt gelegd.

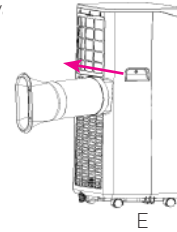

Het linker uiteinde van de samengestelde buis (D), worden op de haak geklikt met de meegeleverde rail (F).

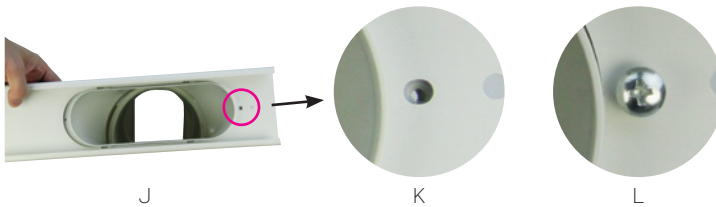
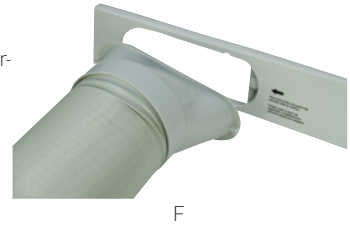

Duw de rail voorzichtig naar links totdat het gat van de rail en de buis elkaar overlappen (K). Dan kan de meegeleverde schroef worden vastgeschroefd (L).



Aan het tegenovergestelde uiteinde van de rail (J) zit een gat voor de meegeleverde schroefbeugel (M), voer deze in zoals getoond op afbeelding N. Til de schroefbeugel genoeg op zodat het middelste spoor van de andere rail (rechts in afbeelding O) erdoor kan.

Pas de rails zo aan dat het op het raam past en draai de rails aan met de meegeleverde beugel en moer.



P

Afhankelijk van het raam kan de rail horizontaal of verticaal worden geplaatst, zoals aan de rechterkant te zien.

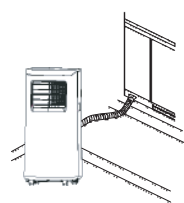
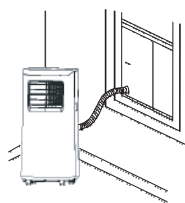
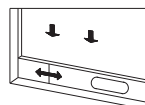
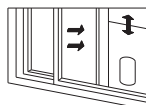

De leiding moet tussen 280 en 1500 mm zijn en mag niet door een andere buis worden vervangen of verlengd worden. Dit kan er namelijk toe leiden dat het apparaat niet naar behoren functioneert.

4. Handleiding

Apparaat in/uit schakelen [aan/uit-knop]



A

Sluit de voeding aan en druk eenmaal op de aan/uit-knop (A) om het toestel in te schakelen.

Standaard wordt het apparaat op koeling met lage ventilatorsnelheid gezet. De aan/uit-indicator zal branden.

Automatische aan/uit timerfunctie [timerknop]

Druk op de timer-knop (A) om het tijdstip te selecteren waarop de timer het apparaat moet in-/uitschakelen. Als u op de knop omhoog (B) of omlaag (C) drukt, verandert de instelling met 1 uur in het bereik 00-24.

24



Als u 2 keer op de timerknop drukt, worden de timerinstellingen geannuleerd. De instelling voor automatisch uitschakelen wordt geannuleerd als het apparaat wordt uitgeschakeld en weer ingeschakeld.

Koelfunctie [koelknop]

Alba is vooraf ingesteld voor koelen (A) met lage ventilatorsnelheid (B), wanneer u het apparaat start. U kunt kiezen tussen uit een lage ventilatorsnelheid (B) en hoge ventilatorsnelheid (C).



Vergeet niet om de uitlaatpijp te installeren wanneer de koelfunctie wordt gebruikt.

Het duurt 3 minuten voordat de compressor start nadat het apparaat is ingeschakeld. Deze beschermingsfunctie helpt de levensduur van het apparaat te verlengen.

De luchtventilatie van de unit aan de achterzijde heeft een sensor die het apparaat stopt als het te koud wordt tijdens ontvochtiging of koelen. Het toestel start automatisch wanneer de temperatuur een veilig niveau bereikt.

Ventilatorfunctie [ventilatieknop]

Druk op de ventilatorknop A en kies uit lage ventilatorsnelheid (B) en hoge ventilatorsnelheid (C).



Ontvochtigingsfunctie [ontvochtigingsknop]

Druk op de ontvochtigesknop A om de ontvochtiging van de ruimte te starten.



Slaapstand

Door de slaapmodus te kiezen, schakelt het apparaat over naar lage ventilatorsnelheid.



De ontvochtiger stopt als de kamer te koud is, maar herstart wanneer de temperatuur boven de 17 °C komt.

Afstandsbediening



Wanneer het apparaat wordt ingeschakeld met de afstandsbediening (A), wordt de koelfunctie automatisch ingeschakeld. De ventilatorsnelheid kan worden veranderd tussen lage en hoge ventilatorsnelheid door op B te drukken. Druk op F om te schakelen tussen de koel-, ventilator- en ontvochtigingsfunctie. De timer wordt geactiveerd door op E te drukken en met de pijltjestoetsen (C en D) stelt u het aantal uren totdat het apparaat automatisch wordt uitgeschakeld. De timer wordt gereset en gestopt door twee keer op E te drukken. Door de slaapmodus (G) te kiezen, schakelt het apparaat over naar lage ventilatorsnelheid.

5. Afvoer

Er is een mogelijkheid om op twee manieren af te tappen: handmatig of continu.

Handmatige drainage

Wanneer het waterreservoir vol is, stopt Alba met ontvochtigen en de watertank-indicator (A) brandt op het display en geeft een geluid. Ga als volgt te werk:



A

- 1) Schakel Alba uit.
- 2) Verplaats Alba voorzichtig naar de dichtstbijzijnde afvoer.
- 3) Draai het deksel los en verwijder de stop van de onderste afvoer (punt 2 nr. 9).
- 4) Kantel de Alba, indien nodig, om het laatste water uit het apparaat te laten lopen.

Continue drainage

Voor continue drainage doet u het volgende:

- A) Zorg ervoor dat Alba is uitgeschakeld
- B) Installeer een afvoerslang (binnendiameter 10 mm) op de afvoeruitlaat (punt 2 nr. 6)



Zorg er altijd voor dat de slang afloopt en dat deze niet wordt geblokkeerd of geknakt is.

6. Reiniging

Wanneer het apparaat regelmatig wordt gebruikt, kan het filter verstopt raken met stof en deeltjes. Daarom moet het filter ten minste elke twee weken worden gereinigd. Volg deze stappen:

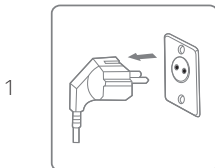

Schakel het apparaat uit en haal de stekker uit het stopcontact voordat u het reinigt.

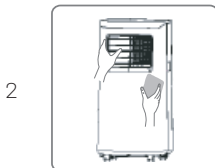

Reinig de kast met een zachte, droge doek. Als het apparaat erg vuil is, gebruik dan een mild reinigingsmiddel. Neem de ontvochtiger af met een licht vochtige doek. Spuit nooit water op het apparaat.



Verwijder het filter en reinig het met een stofzuiger of een zeepsopje dat niet warmer is dan 40°C.



Spoel en droog het filter volledig af voordat u het weer aan het apparaat bevestigt.

7. Opslag

Als het apparaat gedurende langere tijd niet gebruikt gaat worden, moet u het volgende doen:

1. Haal het apparaat uit het stopcontact en maak het waterreservoir leeg. Zorg ervoor dat het waterreservoir en de ontvochtiger volledig droog zijn. Dit kan enkele dagen duren.
2. Reinig het luchtfilter.
3. Controleer of het apparaat in perfecte staat is, zodat het veilig is om opnieuw te gebruiken na een lange bewaarperiode.
4. Bewaar het apparaat in de juiste verpakking.
5. Bewaar het apparaat op een stofvrije plaats en buiten direct zonlicht. Het wordt aanbevolen om het af te dekken met een stukje plastic.

8. Problemen oplossen

Controleer het volgende voordat u contact opneemt met de technische support.

PROBLEEM	MOGELIJKE OORZAAK	OPLOSSING
Apparaat werkt niet	De voeding is niet aangesloten.	Steek de stekker in het stopcontact.
	Het display geeft FL weer.	Haal het water uit de eenheid.
	In de ontvochtigingsmodus is de temperatuur van de kamer te laag.	De unit moet worden geplaatst in een ruimte waar de temperatuur hoger is dan 17°C.

Het koel-effect is niet goed	Er is direct licht.	Sluit het gordijn.
	Deuren of ramen staan open; er zijn veel mensen; er zijn andere warmtebronnen in de kamer.	Sluit deuren en ramen. Voeg indien nodig een extra airconditioning toe.
	Het filter is vuil.	Reinig het filter of laat het vervangen.
	De luchtwegen worden geblokkeerd.	Zorg dat u obstakels verwijdert.
Het apparaat maakt lawaai	Het apparaat bevindt zich niet op een glad oppervlak.	Plaats het apparaat op een harde en vlakke ondergrond.
De compressor werkt niet	De oververhittingsbeveiliging is gestart.	Wacht 3 minuten totdat de temperatuur is gedaald en start het apparaat opnieuw op.
De afstandsbediening werkt niet	De afstand tussen de afstandsbediening en het apparaat is te groot.	Verklein de afstand en wijs met de afstandsbediening direct naar het apparaat.
	De batterij is dood.	Vervang de batterij.
De unit geeft 'E1' weer op het display	De buistemperatuur-sensor is onjuist.	De buis-temperatuursensor en het bijbehorende circuit vereisen een revisie. Neem contact op met de klantenservice
De unit geeft 'E2' weer op het display	De ruimtetemperatuursensor is onjuist.	De ruimtetemperatuursensor en het bijbehorende circuit vereisen een revisie. Neem contact op met de klantenservice

9. Technische specificaties

Model ALBA, artikelnr.	2520
Aanbevolen werkbereik m ²	10-15
Koelcapaciteit BTU/t	7000 (2050 W)
Timer	1-24 u
Voeding	220-240 V, 50 Hz
Ontvochtigingscapaciteit L/dag	17
Stroomverbruik (koelen)	780 W
Nominale stroom (koelen)	3,9
Luchthoeveelheid, m ³ /u	300
Geluidsniveau dB(A)	≤ 65
Bedrijfstemperatuur	7-35 °C
Koelmiddel	R290
Netto gewicht	21 kg

Filter	Wasbaar
Diameter van de afvoerslang, mm (moet extra worden gekocht)	14
Grootte van het product (BXDXH) mm	305 × 377 × 678

De bovenstaande technische gegevens zijn uitsluitend ter referentie. Wij behouden ons het recht voor om deze zonder voorafgaande kennisgeving te wijzigen.

10. Service

Als u vragen hebt of meer informatie wenst, aarzel dan niet om te bellen met

de klantenservice op + 45 70 22 68 56

Hebt u service nodig of in het geval van een garantieclaim, moet u rechtstreeks in ons supportstelsel een case maken door te klikken op Ga naar de startpagina onder SUP-PORT.

11. Garantie

Beperkte garantie

Wij garanderen dat alle onderdelen vrij zijn van fabricagefouten in materiaal en uitvoering voor een periode van twee jaar vanaf de datum van aankoop. De garantie dekt alleen materiaal- of fabricagefouten die voorkomen dat het product geïnstalleerd kan worden of op een normale manier kan functioneren. Defecte onderdelen worden vervangen of gerepareerd.

De garantie dekt geen transportschade, ander gebruik van het product dan het beoogde gebruik, schade veroorzaakt door onjuiste montage of onjuist gebruik, schade door slagen, stoten of andere fouten of ongelukken of schade veroorzaakt door verkeerd bewaren.

De garantie vervalt als de gebruiker productwijzigingen aanbrengt.

De garantie dekt geen vervolgschade, schade aan eigendommen of een storing.

De aansprakelijkheid van de fabrikant kan niet meer bedragen dan de reparatie of vervanging van defecte onderdelen en omvat geen kosten van arbeid voor het verwijderen en opnieuw installeren van het defecte onderdeel, de kosten voor het vervoer van en naar de servicewerkplaats of alle andere materialen die noodzakelijk zijn voor het uitvoeren van de reparatie.

Deze garantie dekt geen functiestoringen of storingen als gevolg van het volgende:

- Als het apparaat niet is geïnstalleerd, geëxploiteerd of onderhouden in overeenstemming met de meegeleverde instructiehandleiding.
- De handmatige uitvoering van elke installatie van het apparaat.
- Misbruik, wijziging, ongeval, brand, overstroming, blikseminslag, knaagdieren, insecten, nalatigheid of onvoorzien handelingen.
- Gebruik van niet door de fabriek geautoriseerde onderdelen of accessoires voor het product.

Beperking van aansprakelijkheid

Dit is de enige garantie die de fabrikant geeft. Het is niemand toegestaan om andere garanties namens ons te bieden.

Deze garantie vervangt alle andere garanties, uitdrukkelijk of impliciet, inclusief, maar niet beperkt tot, enige impliciete garantie van geschiktheid voor een bepaald doel en verkoopbaarheid. Wij wijzen uitdrukkelijk elke aansprakelijkheid af voor gevolgschade, incidentele schade, indirecte schade of schade die voortvloeit uit een schending van de uitdrukkelijke of impliciete garantie.

Deze garantie geeft u specifieke juridische rechten, die kunnen variëren, afhankelijk van het land.

Klachten

Bij evt. klachten moet een geldig bewijs van aankoop worden overlegd. Lees meer over het indienen van garantieclaims in het hoofdstuk SERVICE.

BELANGRIJK!

Als u technische assistentie nodig heeft, neem dan contact op met onze servicelijn:

DK: telefoon +45 7022 6856 Maandag – vrijdag 9.00 – 13.00 uur.

We hebben specialistische kennis over onze producten en in het veld, dus u kunt snel en eenvoudig hulp krijgen.



Przeczytaj instrukcję obsługi przed rozpoczęciem użytkowania produktu, zapoznaj się z odpowiednią sekcją niniejszej instrukcji.



Przeprowadź recykling niechcianych materiałów zamiast ich utylizacji. Wszystkie urządzenia i opakowania należy odpowiednio sortować i dostarczyć do regionalnego centrum recyklingu, a także przetwarzać je w sposób przyjazny dla środowiska.



Produkt jest zgodny z obowiązującymi dyrektywami UE i innymi przepisami.



Urządzenie wykorzystuje łatwopalny czynnik chłodniczy. Jeśli czynnik chłodniczy wycieka i wchodzi w kontakt z ogniem lub częścią grzewczą, wytwarza szkodliwe gazy i stwarza ryzyko pożaru.

Spis treści

1. Wskazówki bezpieczeństwa	101
2. Wykaz części	103
3. Przed uruchomieniem	105
4. Instrukcja obsługi	107
5. Odpyw	109
6. Czyszczenie	110
7. Przechowywanie	111
8. Rozwiązywanie problemów	111
9. Dane techniczne	112
10. Serwis	113
11. Gwarancja	113

1. Wskazówki bezpieczeństwa

Ostrzeżenie

To urządzenie jest przeznaczone do użytku wewnętrznego wyłącznie w domach prywatnych. Jakikolwiek inne użytkowanie nie jest zalecane przez producenta i może spowodować pożar, porażenie prądem elektrycznym lub spowodować uraz lub uszkodzenie mienia.



Ostrzeżenia Nie obsługiwać urządzenia mokrymi rękami.

Ostrzeżenie

Przewód zasilający



Nie ciągnąć za przewód zasilający, aby odłączyć go od gniazdka elektrycznego.

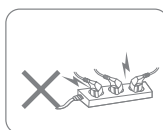

Nie podłączać urządzenia do przeciążonego przedłużacza.

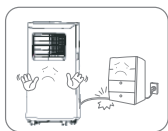

Nie umieszczać ciężkich przedmiotów na przewodzie zasilającym, aby uniknąć niebezpiecznych sytuacji.

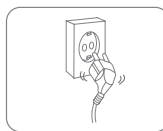

Nie używaj urządzenia, jeśli przewód zasilający nie może być pewnie zamocowany w złączach.



Nie próbuj wymieniać przewodu zasilającego, w celu naprawy skontaktuj się z autoryzowanym serwisem.



Aby uniknąć porażenia prądem elektrycznym, nie dotykaj wtyczki mokrymi rękami.

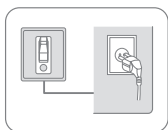

Gniazdo musi być uziemione i pewnie zabezpieczone.

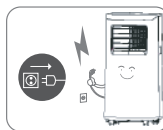

Podczas burzy wyciągnij wtyczkę przewodu zasilającego z gniazdka.

Lokalizacja

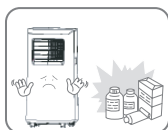

Wokół urządzenia nie należy umieszczać łatwopalnych i wybuchowych przedmiotów, aby uniknąć pożaru.

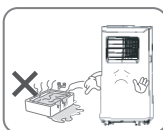

Nie używać urządzenia w basenach, łazienkach lub podobnych urządzeniach, aby uniknąć niebezpiecznych sytuacji.

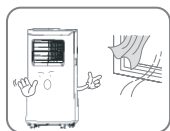

⊘ Nie używać urządzenia w miejscach z przeciągiem.



⊘ Umieścić urządzenie na stabilnej, płaskiej powierzchni.

Podczas użytkowania

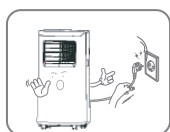

⊘ Przed przeniesieniem urządzenia wyłączyć zasilanie i odłączyć przewód zasilający.

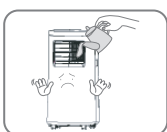

⊘ Aby uniknąć awarii, nie wlewać wody do urządzenia.



⊘ Dzieci powinny znajdować się pod nadzorem osób dorosłych, aby nie bawiły się urządzeniem.

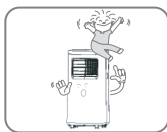

⊘ Aby uniknąć usterek, nie umieszczaj ciężkich przedmiotów na urządzeniu.



⊘ Aby uniknąć wadliwego działania, urządzenia nie wolno przewracać, narażać na uderzenia lub wstrząsy.

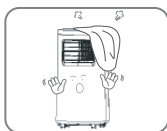

! Urządzenie nie może być przykrywane podczas użytkowania.

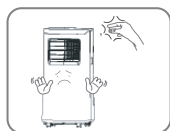

! Aby uniknąć uszkodzeń lub nieprawidłowego działania, nie należy umieszczać rąk na wylocie powietrza.

2. Wykaz części

Elementy

1. Uchwyt
2. Koła
3. Nawiew powietrza
4. Panel sterowania
5. Filtr EVA
6. Górny odpływ

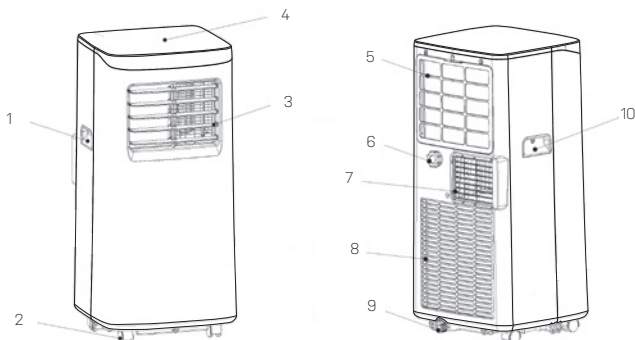

7. Wentylacja powietrzna
8. Filtr CON
9. Dolny odpływ
10. Uchwyt
11. Szyna do rury wydechowej
12. Rura wydechowa

Panel sterowania

13. Przycisk osuszania
14. Przycisk chłodzenia
15. Wskaźnik zbiornika wody
16. Przycisk włącznika czasowego
17. Przycisk w górę
18. Przycisk wł./wył.
19. Przycisk dmuchawy
20. Niska prędkość nawiewu
21. Wyświetlacz
22. Wysoka prędkość nawiewu
23. Przycisk w dół

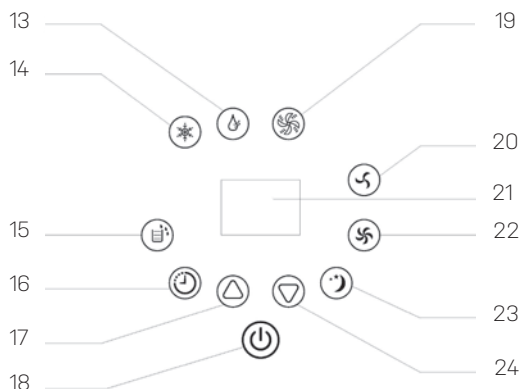

Zdalne sterowanie

25. Przycisk prędkości rozdmu-
26. Przycisk w górę
27. Wybór funkcji
28. Przycisk w dół
31. Przycisk włącznika czasowego
30. Przycisk wł./wył.

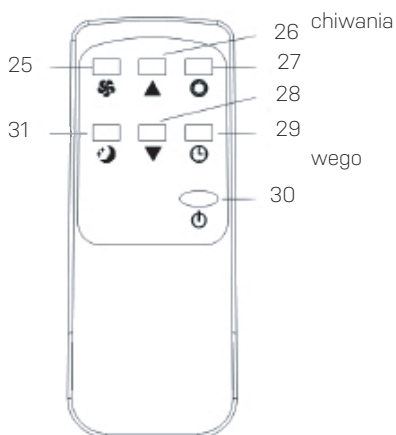

3. Przed uruchomieniem

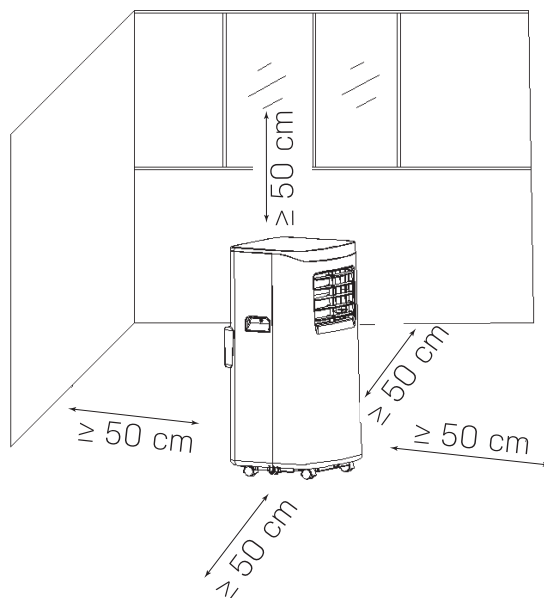

- Umieść urządzenie Alba w pozycji pionowej na stabilnej, płaskiej powierzchni.
- Upewnij się, że osuszacz jest w bezpiecznej odległości i co najmniej 50 cm od ścian i mebli.
- Należy pamiętać, że napięcie zasilające urządzenie musi być zgodne z wartością urządzenia, a gniazdo musi być uziemione.
- Włącz zasilanie i uruchom maszynę zgodnie z poniższymi instrukcjami.

Montaż rury wydechowej

Podczas korzystania z funkcji chłodzenia należy upewnić się, że rura wydechowa jest przymocowana do urządzenia.

Skręć trzy części ze sobą (A B i C). Należy pamiętać, że końce rury (A) muszą być rozciągnięte, aby mocno wkręcić gwint B i C.

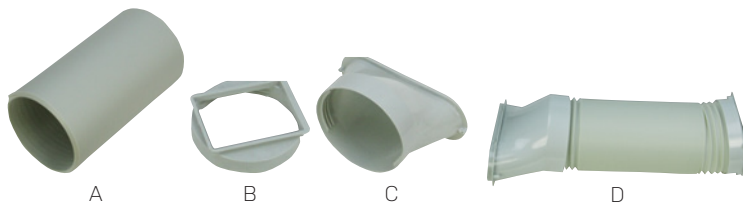

Przeciagnij rurę złożoną C przez szynę z tyłu urządzenia, jak pokazano po prawej stronie – E. Pamiętaj, że rura musi być odpowiednio obracana podczas przeciągania przez szynę.

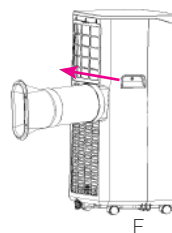

Lewy koniec rury złożonej (D), należy włożyć za pomocą dostarczonej szyny (F).

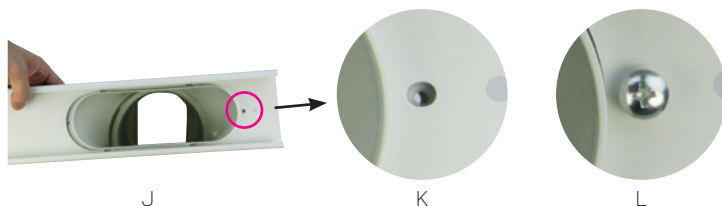
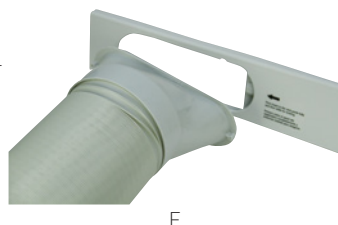

Delikatnie popchnij szynę w lewo, aż otwór szyny i rury nałożą się na siebie (K). Należy je umieścić tak, aby dostarczona śruba mogła być mocno przykręcona (L).

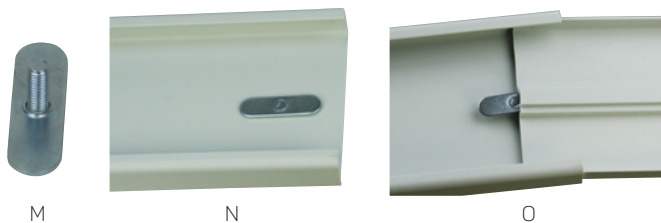

Na przeciwnym końcu szyny (J) znajduje się otwór na dostarczony wspornik śrubowy (M), jak pokazano na zdjęciu N. Unieś wspornik śrubowy, aby umożliwić przejście przez środkowy rowek drugiej szyny (po prawej stronie ilustracji O).

Wyreguluj szyny, aby dopasować je do otworu i dokręć szyny za pomocą dołączonego wspornika i nakrętki.



P

W zależności od otworu, szyna może być umieszczona poziomo lub pionowo, jak pokazano po prawej stronie.

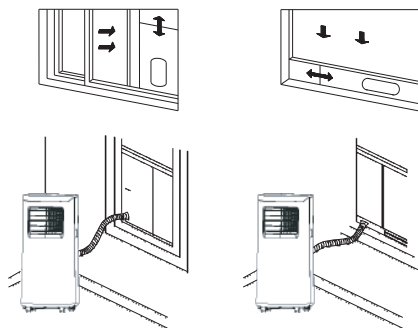

Rura powinna mieć rozmiar między 280 a 1500 mm i nie powinna być wymieniana ani przedłużana za pomocą innej rury. Może to spowodować nieprawidłowe działanie urządzenia.

4. Instrukcja obsługi

Włączanie/wyłączanie urządzenia [przycisk zasilania]



A

Podłącz zasilanie i naciśnij jeden raz przycisk zasilania (A), aby włączyć urządzenie. Domyślnie urządzenie działa z włączonym chłodzeniem, z niską prędkością wentylatora. Wskaźnik wł./wył. zaświeci się.

Automatyczne włączanie/wyłączanie funkcji włącznika czasowego [przycisk TIMER]

Naciśnij przycisk Timer (A), aby wybrać godzinę, w której zegar ma wyłączać/włączać urządzenie. Naciśnięcie przycisku w górę (B) i w dół (C) powoduje zmianę ustawienia o 1 godzinę w zakresie 00-24.

24



A



B



C



Naciśnięcie 2 razy przycisku Timer anuluje ustawienia włącznika czasowego. Ustawienie automatycznego wyłączenia jest anulowane, jeśli urządzenie zostanie wyłączone i włączone ponownie.

Tryb chłodzenia [przycisk chłodzenia]

Urządzenie Alba jest zaprogramowane do chłodzenia (A) z niską prędkością nawiewu (B) po uruchomieniu urządzenia. Można wybierać między niską prędkością nawiewu (B) i wysoką (C).



A



B



C



Należy pamiętać o instalacji rury wydechowej, gdy używana jest funkcja chłodzenia.

Po włączeniu urządzenia uruchomieni sprężarki zajmuje 3 minuty. Ta funkcja ochrony przyczynia się do wydłużenia żywotności urządzenia.

Wentylacja powietrzna urządzenia z tyłu ma czujnik, który zatrzymuje urządzenie, jeśli zrobi się zbyt zimno podczas osuszania lub chłodzenia. Urządzenie uruchamia się automatycznie, gdy temperatura osiągnie bezpieczny poziom.

Funkcja dmuchawy powietrznej [przycisk dmuchawy]

Naciśnij przycisk A dmuchawy powietrza i wybierz pomiędzy niską prędkością nawiewu (B) i dużą (C).



Funkcja osuszania [przycisk osuszacza]

Naciśnij przycisk osuszania A, aby rozpocząć osuszanie pomieszczenia.



Tryb hibernacji

Po wybraniu trybu uśpienia urządzenie przełącza się na niską prędkość wentylatora.



Osuszacz zatrzymuje się, jeśli pomieszczenie jest zbyt zimne, ale uruchamia się ponownie, gdy temperatura jest wyższa niż 17 °C.

Zdalne sterowanie



Po włączeniu urządzenia za pomocą pilota zdalnego sterowania (A) funkcja chłodzenia jest włączana automatycznie. Prędkość nawiewu można zmieniać pomiędzy niską i wysoką, naciskając przycisk B. Naciśnij przycisk F, aby przełączać między funkcjami chłodzenia, nawiewu i osuszania. Włącznik czasowy jest aktywowany przez naciśnięcie przycisku E, a przyciski strzałek (C i D) służą do ustawienia liczby godzin do automatycznego wyłączenia urządzenia. Włącznik czasowy można zresetować i zatrzymać przez dwukrotne naciśnięcie przycisku E. Po wybraniu trybu uśpienia (G) urządzenie przełącza się na niską prędkość wentylatora.

5. Odpływ

Istnieje możliwość przeprowadzenia drenażu na dwa sposoby: ręcznie lub w sposób ciągły.

Drenaż ręczny

Gdy zbiornik wody jest wypełniony, urządzenie Alba zatrzymuje osuszanie, a wskaźnik zbiornika wody (A) świeci na wyświetlaczu i pojawia się dźwięk. Wykonaj następujące czynności:



A

- 1) Wyłącz urządzenie Alba.
- 2) Delikatnie przenieś urządzenie Alba do najbliższego odpływu.
- 3) Odkręć pokrywę i zdejmij korek z dolnego spustu (pkt 2 nr 9).
- 4) W razie potrzeby przechylić urządzenie Alba, aby wylać resztkę wody z urządzenia.

Ciągły drenaż

W celu przeprowadzania ciągłego drenażu wykonaj następujące czynności:

- A) Upewnij się, że urządzenie Alba jest wyłączone.
- B) Zamontuj wąż spustowy (średnica wewnętrzna 10 mm) na otworze spustowym (punkt 2 nr 6)



Zawsze upewnij się, że wąż ma odpowiedni spadek i że nie jest zablokowany lub uszkodzony.

6. Czyszczenie

Gdy urządzenie jest używane regularnie, filtr może być zatkany kurzem i cząstkami brudu. Dlatego filtr powinien być czyszczony co najmniej raz na dwa tygodnie. Wykonaj następujące kroki:

1

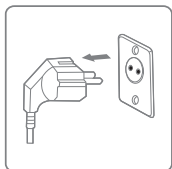

Przed czyszczeniem wyłącz urządzenie i odłącz je od gniazdka.

2



Obudowę należy czyścić miękką, suchą szmatką. Jeśli urządzenie jest bardzo brudne, należy użyć łagodnego detergentu. Zetrzeć osuszacz lekko wilgotną szmatką. Nigdy nie rozpylać wody na urządzeniu.



Wyjąć filtr i oczyścić go za pomocą odkurzacza lub wody z mydłem, która nie jest cieplejsza niż 40°C.



Przed ponownym zamocowaniem do urządzenia należy całkowicie przemyć i osuszyć filtr.

7. Przechowywanie

Jeśli urządzenie nie będzie używane przez dłuższy czas, wykonaj następujące czynności:

1. Odłącz urządzenie i opróżnij zbiornik wody. Upewnij się, że zbiornik wody i osuszacz są całkowicie suche. Może to potrwać kilka dni.
2. Oczyść filtr powietrza.
3. Upewnij się, że urządzenie jest w idealnym stanie, dzięki czemu będzie bezpiecznie używane po długim okresie przechowywania.
4. Przechowuj urządzenie w odpowiednim opakowaniu.
5. Przechowuj urządzenie w miejscu wolnym od kurzu i z dala od bezpośredniego światła słonecznego. Zaleca się pokrycie urządzenia kawałkiem plastiku.

8. Rozwiązywanie problemów

Przed skontaktowaniem się z działem pomocy technicznej należy sprawdzić poniższe informacje.

PROBLEM	MOŻLIWA PRZYCZYNA	ROZWIĄZANIE
Urządzenie nie działa	Zasilanie nie jest podłączone.	Podłącz przewód zasilający do gniazdka.
	Na wyświetlaczu pojawia się „FL”.	Opróżnić wodę ze zbiornika.
	W trybie chłodzenia temperatura w pomieszczeniu jest niższa niż temperatura ustawiona, a w trybie ogrzewania temperatura w pomieszczeniu jest wyższa niż temperatura ustawiona.	Zmień ustawioną temperaturę.
	W trybie osuszania temperatura pomieszczenia jest zbyt niska.	Urządzenie należy umieścić w pomieszczeniu, w którym temperatura jest wyższa niż 17°C.

Chłodzenie nie działa wydajnie	Na urządzenie padają promienie słońca.	Zaciągnij zastonę.
	Drzwi lub okna są otwarte, jest wielu ludzi, w pokoju znajdują się też inne źródła ciepła.	Zamknij drzwi i okna. W razie potrzeby dodaj dodatkową jednostkę klimatyzacji.
	Filtr jest zabrudzony.	Wyczyść filtr lub wymień go.
	Kanały powietrzne są zablokowane.	Pamiętaj, aby usunąć przeszkody.
Urządzenie hałasuje	Urządzenie nie znajduje się na gładkiej powierzchni.	Umieść urządzenie na twardej i płaskiej powierzchni.
Sprężarka nie działa	Rozpoczęła się faza ochrony przegrzania.	Poczekaj 3 minuty, aż temperatura spadnie, a następnie ponownie uruchom urządzenie.
Pilot zdalnego sterowania nie działa	Odległość między pilotem a urządzeniem jest zbyt duża.	Zmniejsz odległość i skieruj pilota bezpośrednio na urządzenie.
	Bateria nie działa.	Wymień baterię.
Urządzenie wyświetla „E1” na wyświetlaczu	Czujnik temperatury rury działa nieprawidłowo.	Czujnik temperatury rury i odpowiedni obwód wymagają przeglądu. Skontaktuj się z działem obsługi klienta
Urządzenie wyświetla „E2” na wyświetlaczu	Czujnik temperatury pomieszczenia jest nieprawidłowy.	Czujnik temperatury pomieszczenia i odpowiadający mu obwód wymagają przeglądu. Skontaktuj się z działem obsługi klienta

9. Dane techniczne

Wzór ALBA, nr art.	2520
Zalecana powierzchnia robocza w m ² :	10-15
Wydajność chłodzenia w BTU/godz.:	7000 (2050 W)
Włącznik czasowy	1-24 godz.
Zasilanie	220-240 V, 50 Hz
Wydajność osuszania w l/dzier:	17
Pobór mocy (chłodzenie):	780 W
Prąd znamionowy (chłodzenie), A:	3,9
Przepływ powietrza, m ³ /t:	300
Maksymalny poziom hałasu w dB(A):	≤ 65
Temperatura robocza:	7–35°C
Czynnik chłodniczy:	R290
Ciężar netto	21 kg
Filtr	Zmywalny

Średnica węża spustowego, mm (dostępnego osobno):	14
Wymiary produktu (szer. x gł. x wys.), mm:	305 × 377 × 678

Powyższe dane techniczne stanowią wyłącznie odniesienie. Producent zastrzega sobie prawo do ich zmiany bez uprzedzenia.

10. Serwis

Jeśli masz pytania lub potrzebujesz więcej informacji, zadzwoń pod numer:

Obsługa klienta + 45 70 22 68 56

Jeśli potrzebujesz przeprowadzenia serwisowania lub chcesz zgłosić reklamację, należy przesłać zgłoszenie bezpośrednio w naszym systemie pomocy technicznej. Przejdź do strony głównej w obszarze POMOC TECHNICZNA.

11. Gwarancja

Ograniczona gwarancja

Gwarantujemy, że wszystkie części są wolne od wad materiałowych i produkcyjnych przez okres dwóch lat od daty zakupu. Gwarancja obejmuje wyłącznie takie wady materiałowe i produkcyjne, które uniemożliwiają montaż lub działanie wyrobu w prawidłowy sposób. Wadliwe części podlegają naprawie lub wymianie.

Gwarancja nie obejmuje szkód transportowych, szkód powstałych wskutek użytkowania wyrobu niezgodnie z przeznaczeniem, nieprawidłowego montażu, niewłaściwego użytkowania, uderzeń, wstrząsów lub innych usterek, wypadków i szkód powstałych w wyniku nieprawidłowego przechowywania.

Gwarancja traci ważność w przypadku zmodyfikowania wyrobu przez użytkownika.

Gwarancja nie obejmuje szkód spowodowanych przez wyrób, uszkodzeń mienia ani innych strat operacyjnych.

Odpowiedzialność producenta ograniczona jest do naprawy lub wymiany wadliwych elementów i nie obejmuje kosztów robocizny związanych z demontażem i ponownym zamontowaniem wymienianego elementu, kosztów transportu do warsztatu serwisowego i z powrotem, ani innych materiałów koniecznych do przeprowadzenia naprawy.

Niniejsza gwarancja nie obejmuje usterek ani nieprawidłowego działania powstałych z następujących przyczyn:

- W sytuacji, jeśli urządzenie nie jest zainstalowane, obsługiwane lub konserwowane zgodnie z instrukcją obsługi dostarczoną z urządzeniem.
- Ręczne przeprowadzenie jakiegokolwiek montażu urządzenia.
- Nieprawidłowe użytkowanie, modyfikacja, wypadek, pożar, powódź, uderzenie pioruna, gryzonie, owady, zaniedbanie lub działania nieprzewidziane.
- Używanie niezatwierdzonych przez producenta lub nieoryginalnych części lub akcesoriów w połączeniu z produktem.

Ograniczenie odpowiedzialności

Jest to jedyna gwarancja udzielana przez producenta. Żaden inny podmiot nie jest upoważniony do udzielania gwarancji w naszym imieniu.

Niniejsza gwarancja zastępuje wszystkie inne gwarancje, wyrażone lub dorozumiane, w tym między innymi dorozumiane gwarancje przydatności do określonego celu i sprzedaży. Zdecydowanie zrzekamy się jakiegokolwiek odpowiedzialności za szkody wtórne, przypadkowe, pośrednie lub wynikające z naruszenia gwarancji wyrażonej lub dorozumianej.

Niniejsza gwarancja zapewnia konsumentowi określone przepisami prawa, które mogą się różnić w zależności od kraju.

Reklamacje

W przypadku ew. reklamacji należy okazać ważny dowód zakupu. Informacje o zgłaszaniu reklamacji z tytułu gwarancji znajdują się w sekcji SERWIS.

WAŻNE!

Jeśli potrzebujesz pomocy technicznej, prosimy o kontakt z naszą linią serwisową:

Telefon (Dania) +45 7022 6856 w dniach: poniedziałek – piątek, godz. 9:00 – 13:00.

Posiadamy specjalistyczną wiedzę na temat naszych produktów i branży, w której działamy, dzięki czemu pomoc można uzyskać łatwo i szybko.



Thank you for choosing this product.
Please read this instruction manual before using it.