

Avgasslangupprullare 865 - Fjäderdriven

Fjäderdriven avgasslangupprullare



För alla typer av fordonsverkstäder etc. där slangen kan hänga i lämplig arbetshöjd. Den patenterade fjädermekanismen gör upprullaren mycket lätthanterlig. Rullen är tillgänglig både med och utan spjäll, det patenterade integrerad automatspjället sparar energi och minskar ljudnivån. Styrning av upprullningshastighet finns som tillval, för att ge ökad säkerhet och effektivitet. Två separata upphängningsfästen gör montaget av rullen enkelt säkert. Fästena fästs mot vägg eller tak innan rullen lyfts på plats. Det är möjligt att montera en fläkt på upprullaren.

- Enkel och välbalanserad
- Snabb & enkel installation reducerar kostnaderna
- Automatisk fläktdrift för energibesparing
- Enkel justering av lyftkapacitet
- Kompakt, modern design



Produkt namn	Avgasslangupprullare 865 - Fjäderdriven
Elmotordriven/Fjäderdriven	Fjäderdriven



Avgasslangupprullare 865 - Fjäderdriven

Bild	Slangtyp ¹	Levereras med slang	Färg	Kroppstyp	Diameter, slang (mm)	Slanglängd (m)	Vikt (kg)	Max slanglängd	Model
	NTP	Ja	Blå	Bred	125	7,5	41-49	10	20801765*
	NTP	Ja	Blå	Kort	75	5	41-49	7,5	20800865*
	NR-CP	Ja	Blå	Kort	75	5	41-49	7,5	20801465
	Ingen	Nej	Blå	Kort	75		23	7,5	20800965
	NTP	Ja	Blå	Kort	100	5	31-38	7,5	20810265*
	NR-CP	Ja	Blå	Kort	100	5	41-49	7,5	20800665
	NTP	Ja	Blå	Bred	100	7,5	41-49	10	20810365*
	NR-CP	Ja	Blå	Kort	100	7,5	41-49	7,5	20805365**
	NTP	Ja	Blå	Bred	100	10	41-49	10	20811265*
	NR-CP	Ja	Blå	Bred	100	10	41-49	10	20801965
	Ingen	Nej	Blå	Kort	100		23	7,5	20800765
	Ingen	Nej	Blå	Bred	100		31	10	20800365
	NTP	Ja	Blå	Kort	125	5	41-49	5	20800465***
	NR-CP	Ja	Blå	Kort	125	5	41-49	5	20801165
	NR-CP	Ja	Blå	Bred	125	7,5	41-49	10	20802065

Avgasslangupprullare 865 - Fjäderdriven

Bild	Slangtyp ¹	Levereras med slang	Färg	Kroppstyp	Diameter, slang (mm)	Slanglängd (m)	Vikt (kg)	Max slanglängd	Model
	NR-CP	Ja	Blå	Bred	125	10	41-49	10	20802165
	Ingen	Nej	Blå	Bred	125		31	10	20800165
	NR-CP	Ja	Blå	Kort	150	5	41-49	5	20801065
	NR-CP	Ja	Blå	Bred	150	7,5	41-49	10	20802265**
	NR-CP	Ja	Blå	Bred	150	10	41-49	10	20802365**
	Ingen	Nej	Blå	Bred	150		31	10	20804265
	Ingen	Nej	Blå	Kort	150		23	5	20804165
	Ingen	Nej	Blå	Bred	200		31	7	20809065*
	Ingen	Nej	Grå	Kort	100		23	7,5	20809365
	NR-CP		Grå	Bred	150	10	31-38		20810465
	NR-CP	Ja	Grå	Bred	100	7,5	41-49		20811365

*Utan spjäll







**Förstärkt fjäder

***Without damper

¹ See table below

Slangtyp	Specifikation	Temperatur område, °C	Slangkoppling, fri ände distributionsslang	Slangkoppling, fri ände anslutnings slang	Slanganslutning på upprullare, distributionsslang	Slangkoppling på upprullare, anslutnings slang
NTP		up to 150				
NRCP		-40 to +150 Deg. C (Intermittent +170 Deg. C)				

Avgasslangupprullare 865 - Fjäderdriven

Tillbehör		Artikelnummer
	865 kontrollerad slangretur kit	20373880
	Sugvagn Reel on Rail	20948610
	On-off switch	20373557
	Fläktstativ	20373556
	Transformator 230/250 V till 24 V, 75 VA.	10361560
	Transformator 220/240 V, 25 VA.	10363189
	Ombyggnadssats för dubbla fjädrar	20374111

Avgasslangupprullare 865 - Fjäderdriven

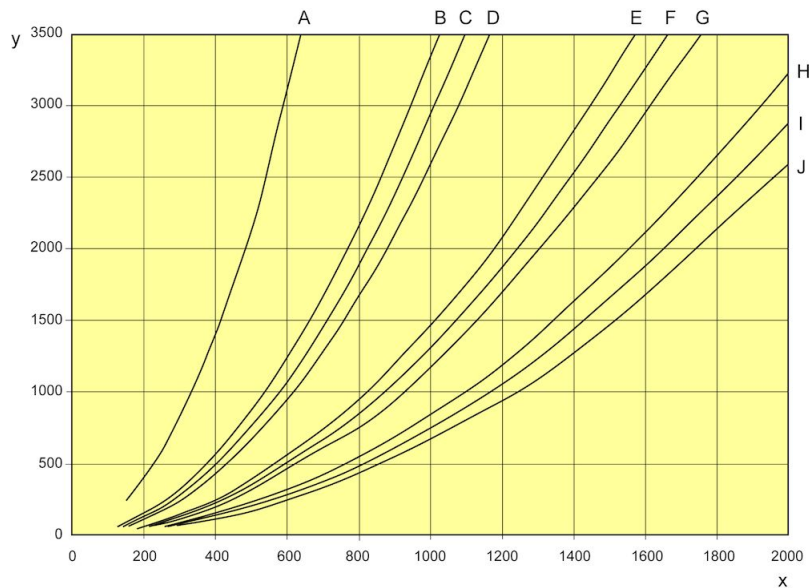

A. 75 mm (3"), 5 m (16'), B. 100 mm (4"), 10 m (33'), C. 100 mm (4"), 7.5 m (25'), D. 100 mm (4"), 5 m (16'), E. 125 mm (5"), 10 m (33'), F. 125 mm (5"), 7.5 m (25'), G. 125 mm (5"), 5 m (16'), H. 150 mm (6"), 10 m (33'), I. 150 mm (6"), 7.5 m (25'), J. 150 mm (6"), 5 m (16')

För avgasutsug i fordonsverkstäder där motorn går utan belastning och med lågt varvtal, kan följande luftflöden användas som guideline.
 Personbilar = 400 m³/h (110 l/s; 250 cfm), Lastbilar = 1000 m³/h (280 l/s; 600 cfm) (tryckfall när merparten av slangen är utrullad från rullen)

X = m³/h
 Y = Pa

Avgasslangupprullare 865 - Fjäderdriven

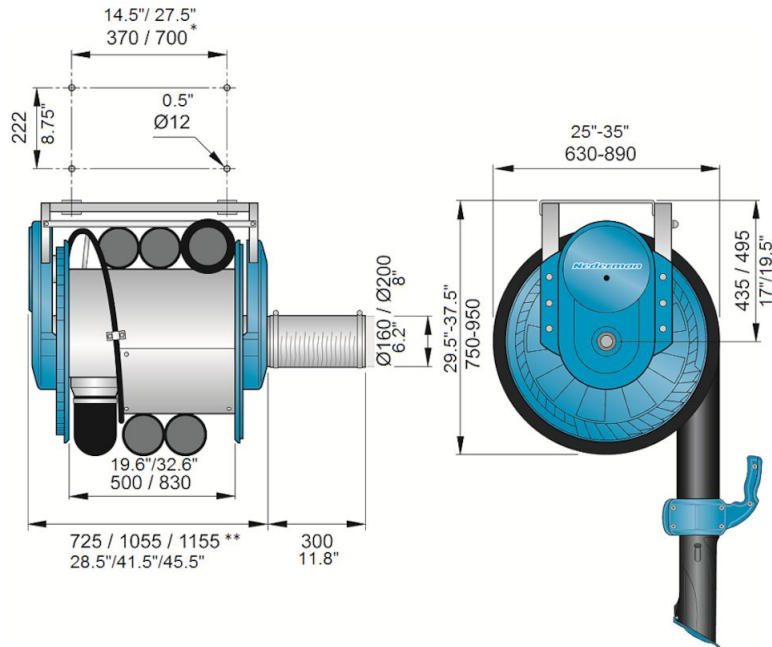

*) short drum / wide drum

***) short drum / wide drum 100 - 150mm/ wide drum 200mm