

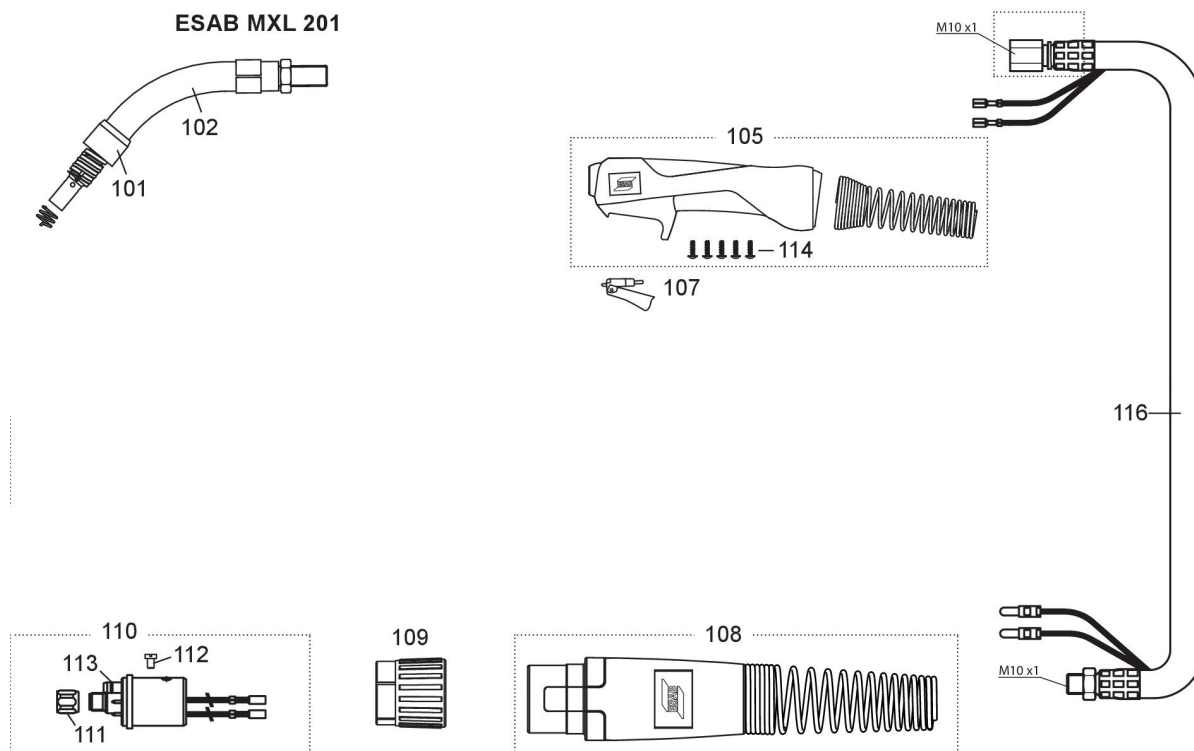

MXL 201



RESERVDELSFÖRTECKNING



Item	Denomination	Ordering no.	MXL 201
101	Head insulator	0700 200 096	X
102	Torch neck MXL 201	0700 025 200	X
105	Handle complete Expert Mini	0700 025 900	X
107	Trigger, yellow, 2-poles	0700 025 903	X
108	Cable support cpl.	0700 025 950	X
109	Adaptor nut	0700 025 951	X
110	Central connector G	0700 200 101	X
111	Liner locking nut	0700 200 098	X
112	Cylinder head screw M4 x 6	0700 025 952	X
113	O-ring 4.0 x 1.0 mm (gas nipple)	0700 025 953	X
114	Screw for Expert Mini handle	0700 025 904	X

Item	Denomination	Ordering no. / 3 m	Ordering no. / 4 m	Ordering no. / 5 m
116	Coaxial cable for MXL 201	0700 025 960	0700 025 961	-

SLITDELAR



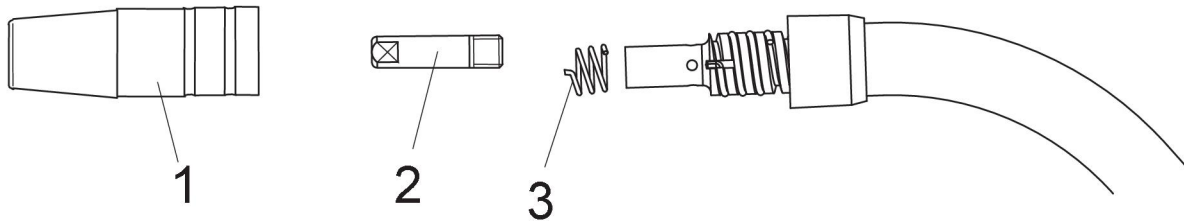

MXL 201



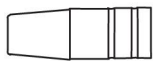

1. Gasmunstycke

2. Kontaktmunstycke M6 x 25

3. Munstycksfjäder

Ordering no.	Denomination	Notes	Ø	Length	
0700 200 054	Gas nozzle	Conical	12 mm	53 mm	
0700 200 060	Gas nozzle	Conical	9.5 mm	53 mm	
0700 200 057	Gas nozzle	Cylindrical	16 mm	53 mm	
0700 200 105	Gas nozzle	For self shielding wire	6.5 mm	43.5 mm	

Ordering no.	Denomination	Notes	Ø	
0700 200 063	Contact tip, M6 x 25	Cu	0.6 mm	
0700 200 064	Contact tip, M6 x 25	Cu	0.8 mm	
0700 200 065	Contact tip, M6 x 25	Cu	0.9 mm	
0700 200 066	Contact tip, M6 x 25	Cu	1.0 mm	

Ordering no.	Denomination	Notes	
0700 200 078	Nozzle spring		

Fet = Standardleverans

Montera en trådledare av stål

Ta bort hylsmuttern från centralanslutningen, ta bort gasmunstycket och kontaktmunstycket från brännaren.

Sätt i trådledaren genom centralanslutningen och lås fast den med hylsmuttern.

Kapa trådledaren jäms med munstycksbehållaren och fasa av kanterna (till exempel med en pennvässare).

Ta bort ledaren från brännaren och jämna försiktigt ut dess främre ände. Slipa vid behov ned kanterna. Se till att det inre hålet är helt öppet.

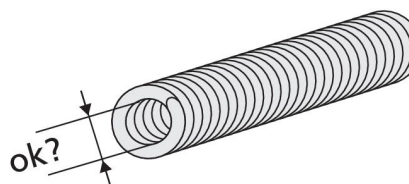
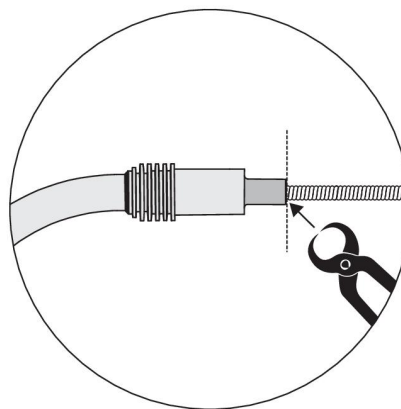

För isolerade ledare tar du bort isoleringen vid den främre änden så att återstående isolering slutar ungefär vid brännarhandtagets främre ände.

Sätt tillbaka ledaren och lås fast den med hylsmuttern. Montera all utrustning på brännarhalsen.

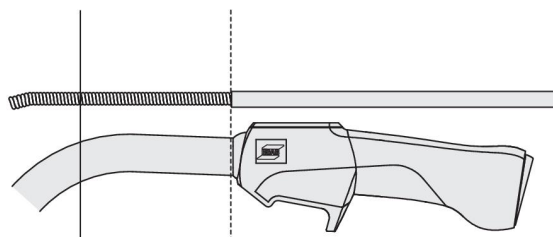

Montera en trådledare av plast

Ta bort hylsmuttern från centralanslutningen, ta bort gasmunstycket och kontaktmunstycket från brännaren.

Sätt i trådledaren genom centralanslutningen och lås fast den med hylsmuttern.

Kapa trådledaren jäms med munstycksbehållaren och fasa av kanterna (till exempel med en pennvässare).

Kapa av den främre änden av ledaren med ett pryldigt snitt och fasa av kanterna (till exempel med en pennvässare) om det är svårt att föra in ledaren i brännaren.

Montera gasmunstycket och kontaktmunstycket på brännaren.

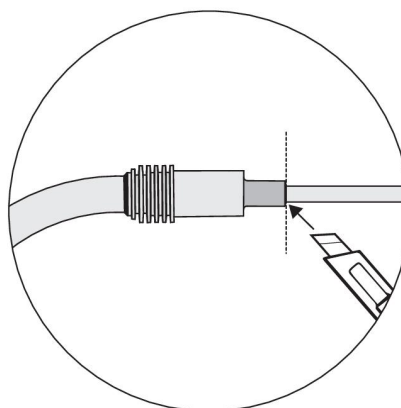

OBSERVERA!

Om ledaren har en främre ände i brons ska du först kapa plastledaren till lämplig längd och låta bronsledaren sticka ut cirka 40-50 mm från brännarhalsen. Fäst bronsledaren i den främre delen av plastledaren och kapa först därefter den här ledarenheten till exakt längd.

Stålleddare

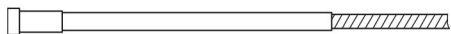

Ordering no.	Ø	Length	Notes	MXL 201
0700 200 085	0.8 - 1.0	3.0 m	Blue	X
0700 200 086	0.8 - 1.0	4.0 m	Blue	X

PTFE-ledare

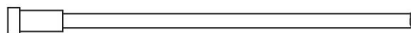

Ordering no.	Ø	Length	Notes	MXL 201
0700 200 091	1.0 - 1.2	3.0	Red	X
0700 200 092	1.0 - 1.2	4.0	Red	X

PA-ledare med främre ände i brons



Ordering no.	Ø	Length	Notes	MXL 201
0700 025 816	0.8 - 1.0	3.0	Anthracite	X
0700 025 817	0.8 - 1.0	4.0	Anthracite	X

Fet = Standardleverans