

Luftkonditionering

Bruksanvisning

AR**TXCA***

- Tack för att du köpte denna Samsung-luftkonditionering.
- Innan du använder utrustningen bör du läsa bruksanvisningen noggrant och behålla den för framtida bruk.



SAMSUNG

Innehåll

Säkerhetsinformation	4
Säkerhetsinformation	4
Översikt	15
Inomhusenheten	15
Display	16
Översikt över fjärrkontrollen	17
Byt batterierna i fjärrkontrollen	17
Använda fjärrkontrollen	18
Ställ in driftläge	18
Ställa in temperaturen • Styra fläkthastigheten • Ändra luftflödets riktning	19
Ställ in aktuell tid	20
Smarta funktioner	21
Power Smart-funktioner	21
Wind-Free Cooling-funktion	21
AI Auto-läge	22
Auto-läge • Cool-läget	23
Dry-läge • Fan-läge	24
Heat-läge • Automatisk avfrostare	25
Variety Smart-funktioner	26
Fast-funktion (Snabb läge)	26
Rörelseavkänningsfunktion	27
Quiet-funktion (Tyst läge) • Beep-funktioner (Knapp ljud)	29
Displaybelysningsfunktion • Wi-Fi-funktion (SmartThings-appen)	30
Strömspararfunktioner	31
Energiförbrukningskontroll	31
Eco-funktion	32
Funktionen Tidsinställt på/Tidsinställt av	33
good'sleep-funktion	34

Rengöring och underhåll	35
Schema	35
Rengöring	36
Bilaga	42
Felsökning	42
Information om kylmedel	44
SmartThings-appen	45



**Korrekt avfallshantering av produkten
(elektriska och elektroniska produkter)**

(Gäller i länder med separata insamlingssystem)

Denna symbol på produkten, tillbehören och i manualen anger att produkten och de elektroniska tillbehören (t.ex. laddare, headset, USB-kabel) inte bör sorteras tillsammans med annat hushållsavfall när de kasseras. Dessa föremål bör hanteras separat för ändamålsenlig återvinning av beståndsdelarna för att förhindra fara för hälsa och miljö.

Hushållsanvändare bör kontakta återförsäljaren som sålt produkten eller kommunen för vidare information om var och hur produkten och tillbehören kan återvinnas på ett miljösäkert sätt.

Företagsanvändare bör kontakta leverantören samt verifiera angivna villkor i köpekontraktet. Produkten och de elektroniska tillbehören bör inte hanteras tillsammans med annat kommersiellt avfall.



Korrekt avfallshantering av batterierna i produkten

Denna symbol på batteriet, i manualen eller på förpackningen anger att batterierna i denna produkt inte bör kastas tillsammans med annat hushållsavfall. De kemiska symbolerna Hg, Cd eller Pb visar i förekommande fall att batterierna innehåller kvicksilver, kadmium eller bly i mängder överstigande de gränsvärden som anges i EU-direktivet 2006/66/EG.

Besök samsung.com/uk/aboutsamsung/samsungelectronics/corporatecitizenship/data_corner.html om du vill veta mer om Samsungs miljöengagemang och om produktspecifika lagenliga skyldigheter (t.ex. REACH, WEEE och batterier).

Säkerhetsinformation

WARNING: Läs den här användarhandboken

Läs och följ all säkerhetsinformation och alla instruktioner innan installation, användning eller underhåll av den här apparaten. Felaktig installation, användning eller underhåll av den här apparaten kan leda till dödsfall, allvarlig skada eller skada på egendom. Behåll de här instruktionerna med den här apparaten. Denna användarhandbok kan komma att ändras. Den senaste versionen finns på www.samsung.com.

Eftersom instruktionerna i den här användarhandboken omfattar olika modeller kan egenskaperna hos din luftkonditionering till viss del skilja sig från dem som beskrivs. Om du har några frågor ber vi dig kontakta din tjänstleverantör eller besöka www.samsung.com

Anmärkningar och meddelanden

För att göra dig medveten om säkerhetsmeddelanden och viktig information använder vi följande anmärkningar och meddelanden i den här användarhandboken.

WARNING

Faror eller osäkra metoder som kan leda till svåra personskador eller dödsfall.

AKTA

Faror eller osäkra metoder som kan leda till lättare personskador eller sakskador.

VIKTIGT

Information som är särskilt viktig

OBS

Ytterligare information som kan vara användbar



VARNING: Material med låg brinnhastighet (Apparaten är fylld med R-32.)



Användar- och installationshandböckerna bör läsas noggrant.



Användar- och installationshandböckerna bör läsas noggrant.



Servicehandboken bör läsas noggrant.

I ALLMÄNHET

Enheten bör inte användas av barn eller av personer med fysiska, sensoriska eller kognitiva funktionsnedsättningar eller bristande erfarenhet eller kunskap, om de inte fått hjälp och anvisningar om det av någon som ansvarar för deras säkerhet. Barn får inte leka med och inte lämnas ensamma med enheten.

Vid användning i Europa: Den här apparaten får användas av barn från åtta år och uppåt och av personer med fysiska, sensoriska eller kognitiva funktionsnedsättningar eller bristande erfarenhet och kunskap, om dessa har assistans eller har instruerats om hur apparaten ska användas på ett säkert sätt och om de förstår riskerna med användningen. Barn får inte leka med enheten. Barn får inte rengöra eller utföra underhåll på enheten utan hjälp.

VIKTIGT

Den här produkten har behandlats med biociden silverzinkzeolit för att kunna utföra sin antimikrobiella funktion.

Säkerhetsinformation

FÖR INSTALLATION

VARNING

Använd en elkabel som minst uppfyller den här produktens strömspecifikationer och använd kabeln enbart för den här produkten. Använd aldrig förlängningsladd.

- Det finns risk för elstötar och eldsvåda om en förlängningskabel används.
- Använd ingen eltransformator. Det kan leda till elchocker eller brand.
- Om spänning/frekvens/strömstyrka inte är desamma finns risk för brand.

Apparaten måste installeras av en kvalificerad tekniker eller servicefirma.

- Felaktigt vald kabel, eller förlängningskabel kan leda till elchocker, brand, explosion, problem med produkten eller skador samt förverkar garantin på den installerade produkten.

Installera en säkerhetsbrytare som endast är för luftkonditioneringen. (Montera den inte på enhetens paneler / hölje)

- Felaktig installation kan leda till elchocker eller brand.

Fixera utomhusenheten rejält så att dess elektriska del inte är exponerad.

- Exponering av elektriska delar kan leda till elchocker, brand, explosion eller problem med produkten.

Installera inte apparaten i närheten av ett värmeelement eller brännbart material. Installera inte apparaten i en fuktig, oljig eller dammig miljö eller på en plats som utsätts för direkt solljus och vatten (eller regn). Installera inte apparaten någonstans där gas kan läcka.

- Det kan leda till elchocker eller brand.

Installera aldrig utomhusenheten högt upp på en yttervägg där den kan falla ned.

- Om enheten faller ned kan det leda till personskador, dödsfall eller skada på egendom.

Apparaten måste vara ordentligt jordad. Jordningen får inte anslutas till gasledning, vattenledning i plast eller telefonledning.

- Om du gör det kan det leda till elchocker, brand och explosion.
- Kontrollera att du använder ett jordat eluttag.



AKTA

Täck över luftkonditioneringen med en pe-påse efter installation och ta bort den när du börjar köra luftkonditioneringen.

Installera apparaten på ett jämnt och hårt underlag som håller för produktens vikt.

- Annars finns risk för onormala vibrationer, buller och utrustningsproblem.

Installera tömningsslangen korrekt så att vatten töms ut som det ska. (Installeras inte på Nordiska värmepumpar)

- Annars finns risk för översvämning och egendomsskador.
Led inte tömningsslangen till avloppsledningar – det kan ge upphov till lukt.

Produkten ska lagras i ett rum som inte har några antändningskällor (t.ex. öppna lågor, gasapparater, elektriska element, etc.).

- Observera att kylmedlet inte har någon lukt.

Vid installation av utomhusenheten ansluts inte tömningsslangen i enhetens botten.

- Vatten som bildas vid avfrostning avleds på lämpligt sätt. På vintern kan vattnet frysa till istappar, som kan falla ned och ge dödsfall, personskador eller egendomsskador.

Säkerhetsinformation

Produkten får inte installeras på en plats där en thermo-hygrostat behövs (som ett serverrum, maskinrum, datorrum eller liknande.)

- Denna produkt är ej avsedd för detta ändamål.

FÖR STRÖMFÖRSÖRJNING

VARNING

Kontakta närmaste servicecenter om säkerhetsbrytaren skadas.

Undvik att dra i elkabeln eller böja den kraftigt. Undvik att vrida elkabeln eller slå knutar på den. Häng inte elkabeln över ett metallföremål. Placera inte tunga föremål på elkabeln. För inte in kabeln mellan föremål och tryck inte in den bakom produkten.

- Det kan leda till elchocker eller brand.

Om elkabeln är skadad måste den bytas ut av tillverkaren, dess serviceombud eller liknande kvalificerade personer.

AKTA

Om luftkonditioneringsapparaten inte ska användas under en längre tid eller vid åskväder, stänger du av strömmen med strömbrytaren.

- Överspänning kan leda till elchocker eller brand.

ANVÄNDNING

VARNING

Kontakta närmaste servicecenter om apparaten utsätts för översvämning.

- Vatten/fuktskador kan leda till elchocker eller brand.

Om apparaten låter konstigt, luktar bränt eller ryker, måste du omedelbart bryta strömmen och kontakta närmaste servicecenter.

- Elektriska fel kan leda till elchocker eller brand.

I händelse av felfunktion ska du stoppa driften omedelbart och koppla ifrån hela strömsystemet. Rådgör sedan med behörig servicepersonal.

I händelse av gasläcka (propangas, gasolgas m.m.) bör du omedelbart vädra utan att vidröra elkabeln. Rör inte apparaten eller elkabeln.

- Använd inte en ventilationsfläkt.
- Gnistor kan leda till explosion eller brand.

Kontakta närmaste servicecenter när luftkonditioneringen ska installeras igen.

- Felaktig installation kan leda till problem med produkten, vattenläckage, elchocker eller brand.
- Det finns ingen leveranstjänst för produkten. Om du installerar om produkten på en annan plats tillkommer ytterligare kostnader.
- Kontakta närmaste servicecenter om du vill installera produkten på en ovanlig plats, till exempel i en industrilokal eller vid havet där den är utsatt för saltpartiklar i luften.

Säkerhetsinformation

Ta inte i elektriska installationer med våta händer.

- Det kan leda till elchock.

Stäng inte av luftkonditioneringen med säkerhetsbrytaren eller säkringen medan den är i gång.

- Om luftkonditioneringen stängs av och sedan startas igen med säkerhetsbrytaren eller säkringen kan det bildas en gnista som kan leda till elstötar och eldsvåda.

När du har packat upp luftkonditioneringen bör du förvara allt förpackningsmaterial utom räckhåll för barn eftersom materialet kan vara farligt för barn.

- Om ett barn sätter en påse över huvudet finns risk för kvävning.

Vidrör inte luftflödesbladen med dina händer eller fingrar medan uppvärmning pågår.

- Risk för elstötar eller brännskador.

Sätt inte in fingrar eller främmande föremål i luftkonditioneringens luftintag eller utblåshål.

- Se särskilt till att barn inte kan skada sig genom att stoppa in fingrarna i apparaten.

Dra inte eller slå på luftkonditioneringsapparaten med överdriven kraft.

- Det kan leda till brand, skada eller problem med produkten.

Tänk på att inte placera föremål nära utomhusenheten som barn kan klättra upp på och nå enheten.

- Barnen kan skadas allvarligt.

Använd inte luftkonditioneringen längre perioder i dåligt ventilerade utrymmen eller i närheten av personer med nedsatt hälsa.

- Undvik farlig syrebrist genom att öppna ett fönster minst en gång i timmen.

Använd inga medel för att påskynda avfrostningsåtgärden eller rengöra, annat än de som rekommenderas av Samsung.

Punktera eller bränn inte.

Var medveten om att köldmedel kanske inte innehåller luktämnen.

Om något främmande ämne som exempelvis vatten har trängt in i apparaten ska strömmen brytas och serviceombud kontaktas.

- Vattenskador kan leda till elchocker eller brand.

Försök inte reparera, demontera eller ändra apparaten själv.

- Använd inte några andra säkringar (koppar, stålsvajer m.m.) än standardsäkringarna.
- Det kan leda till elchocker, brand, problem med produkten eller skador.



AKTA

Sätt inga föremål eller apparater under inomhusenheten.

- Det kan droppa vatten från inomhusenheten som kan leda till eldsvåda eller egendomsskador.

Kontrollera minst en gång per år att utomhusenhetens installationsram är intakt.

- Annars finns risk för dödsfall, personskador och egendomsskador.

Stoppa den horisontella luftriktarens rörelse innan luftriktare i sidled justeras manuellt. (Gäller modeller med manuell justering)

Säkerhetsinformation

När luftkonditioneringen inte kyler och värmer ordentligt finns det en möjlighet att kylmedel läcker. Om något läcker ska du stänga av enheten, ventiler rummet och omedelbart rådgöra med din återförsäljare om att fylla på kylmedel.

Kylmedlet är inte skadligt. Om den dock kommer i kontakt med öppen låga kan den framställa skadliga gaser och det finns risk för eldsvåda.

Vid transport av inomhusenheten ska du täcka över rörledningarna med fästen så att de skyddas. Flytta inte produkten under tiden som du håller i rörledningarna.

- Det kan orsaka gasläckage.

Installera inte produkten i en båt eller ett fordon (som till exempel en husbil).

- Salt, vibration och andra miljöfaktorer kan leda till fel på produkten, elstöt eller eldsvåda.

Stå inte på apparaten och placera inga föremål där (tvätt, tända ljus, tända cigaretter, disk, kemikalier, metallföremål m.m.).

- Risk för personskador, elstötar, eldsvåda och utrustningsproblem.

Använd inte apparaten när du är våt om händerna.

- Det kan leda till elchock.

Spruta inte flyktigt material som insektsmedel på apparatens yta.

- Förutom att det är skadligt för människor kan det också leda till elchocker, brand eller problem med produkten.

Drick inte kondensvatten från luftkonditioneringen.

- Vattnet kan vara skadligt att dricka.

Hantera fjärrkontrollen med försiktighet, försök inte ta isär den.

När du byter ut fjärrkontrollbatterier ska du hålla dem utom räckhåll för spädbarn.

- Om ett spädbarn äter batterier ska du omedelbart kontakta läkare.

Om batterier läckt vätska, skydda huden vid byte.

- Batterivätska är farligt för människor.

Rör inte rörledningar som är ansluten till luftkonditioneringen.

- Risk för brännskador och andra personskador.

Skär eller bränn inte kylmedelsbehållaren eller ledningarna.

Luftriktningen ska inte vara i riktning mot eldstaden eller värmeelementet.

Använd inte luftkonditioneringen för behandling av precisionsinstrument, livsmedel, djur, växter eller kosmetika, eller för något annat syfte som den inte är avsedd för.

- Risk för egendomsskador.

Se till att människor, djur och växter inte utsätts för direkt luftflöde från luftkonditioneringen under längre tid.

- Långvarigt luftdrag kan vara skadligt för människor, djur och växter.

Säkerhetsinformation

VID RENGÖRING

VARNING

Rengör inte apparaten genom att spruta vatten direkt på den. Rengör inte apparaten med bensen, thinner eller alkohol.

- Det kan leda till missfärgningar, deformationer, skador, elchocker eller brand.

Bryt strömmen till luftkonditioneringen och vänta tills fläkten stannar innan rengöring eller underhåll utförs.

- Det kan leda till elchocker eller brand.

AKTA

Var försiktig vid rengöring av utomhusenhetens värmeväxlare – den har vassa kanter.

- Det här ska göras av en behörig tekniker. Kontakta ditt installations- eller servicecenter.

Rengör inte luftkonditioneringen invändigt på egen hand.

- Kontakta närmaste servicecenter när apparaten behöver rengöras invändigt.
- Se avsnittet "Rengöring" för beskrivningar om att rengöra det interna filtret.
- Felaktigt utförande kan leda till skada, elchock eller brand.
- Vassa kanter på värmeväxlaren kan orsaka skärskador. Flänsarna kan skadas eller vikas vid felaktig rengöring.

Inomhusenheten

Den faktiska produktens utseende kan skilja sig aningen från nedan bild.

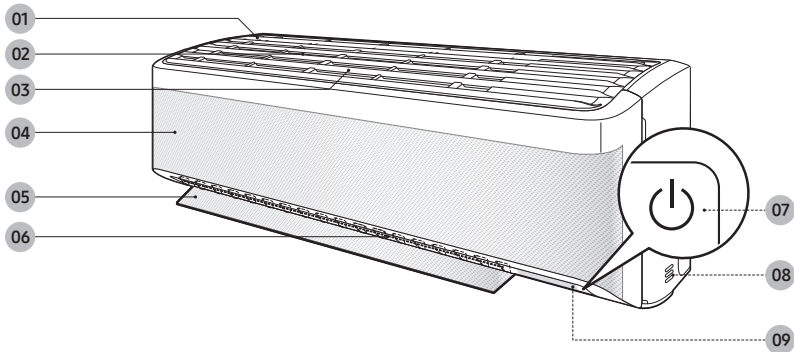

- 01 Luftintag
- 02 Luftfilter
- 03 Trippelfilter
- 04 Wind-Free-panel
- 05 Luftflödesblad (upp och ned)

- 06 Luftflödesblad (vänster och höger)
- 07 Strömknapp/mottagare fjärrkontroll
- 08 Rumstemperatursensor
- 09 Display

OBS

- Produkten levereras med två trippelfilter och handboken.

Inomhusenheten

Display

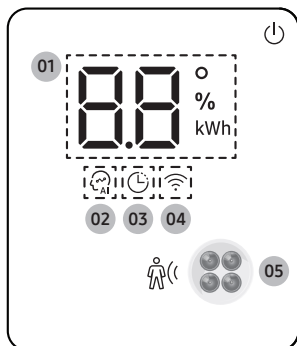

- 01** Temperaturindikator (numerisk)
Filteråterställningsindikator (☑ F)
Elektricitetsförbrukningsindikator (numerisk)
Autorengöringsindikator (☑ i)
Avfrostningsindikator (☑ F)
- 02** AI Auto-indikator
- 03** Timerindikator
good'sleep-indikator
- 04** Wi-Fi-indikator
- 05** Rörelseavkänningssensor

📄 OBS

- Om Wi-Fi-indikatorn blinkar i 10 sekunder när driften startar, innebär det att luftkonditioneringen inte är ansluten till Wi-Fi. Se "SmartThings-appen" på sidan 45 och anslut luftkonditioneringen till Wi-Fi.
- När luftkonditioneringen är ansluten till Wi-Fi, kan den samla in och lära sig dina användarmönster så att den kan köras i AI Auto-läge.

Översikt över fjärrkontrollen

De flesta driftinstruktioner i den här användarhandboken kräver att en fjärrkontroll används.

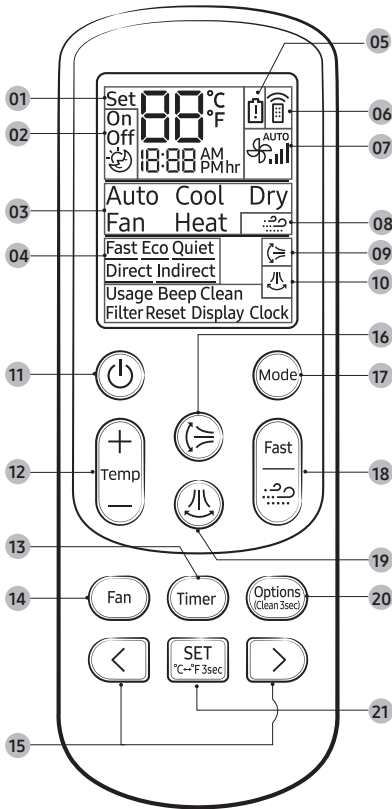

- 01 Indikator för inställd temperatur
- 02 Timeralternativindikator
- 03 Driftslägesindikator
- 04 Alternativindikator
- 05 Indikator för lågt batteri
- 06 Överföringsindikator
- 07 Fläkthastighetsindikator
- 08 Wind-Free-indikator
- 09 Indikator för vertikal luftström
- 10 Indikator för horisontell luftström
- 11 Strömknapp
- 12 Temperaturknapp
- 13 Timer-knapp
- 14 Knapp för fläkthastighet
- 15 Riktningknapp/Valknapp
- 16 Knapp för vertikal luftström
- 17 Mode-knapp
- 18 Fast/Wind-Free-knapp
- 19 Knapp för horisontell luftström
- 20 Options/Clean-knapp
- 21 SET-knapp/Temperaturtyps-knapp (°C↔°F)

OBS

- Även om **Purify** visas på fjärrkontrollens display är funktionen inte tillgänglig på den här modellen.

Byt batterierna i fjärrkontrollen

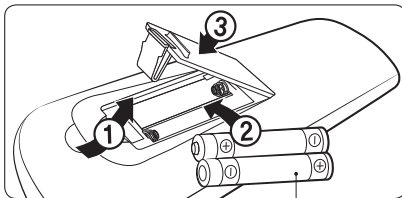

Två 1,5V AAA-batterier

Använda fjärrkontrollen

Du kan enkelt använda luftkonditioneringen genom att välja ett läge och sedan genom att styra temperaturen, fläkthastigheten och luftriktningen.

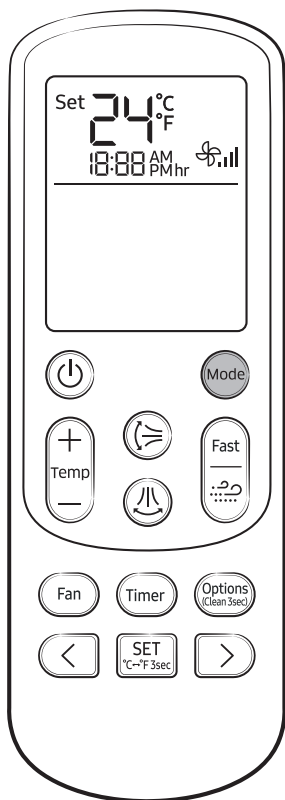

Ställ in driftläge

För att ändra det aktuella läget mellan Auto, Cool, Dry, Fan och Heat trycker du på knappen  (läge).

Du kan använda AI Auto-läge efter att Wi-Fi är anslutet.

OBS

Du kan använda lägena Cool, Dry och Heat inom följande driftsintervall.

Läge	Cool	Dry	Heat
Inomhustemperatur	16 °C till 32 °C	18 °C till 32 °C	Högst 27 °C
Utomhustemperatur	-15 °C till 46 °C	-15 °C till 46 °C	-30 °C till 24 °C ¹⁾
Luftfuktighet inomhus	Relativ fuktighet på 80 % eller mindre ²⁾	-	-

¹⁾ Om utomhustemperaturen faller till -30 °C kan uppvärmningskapaciteten minska med så mycket som 60-70 %.

²⁾ Om luftkonditioneringen arbetar i Cool-läge i en miljö med hög luftfuktighet under en längre tidsperiod kan det bildas kondens.

Du kan växla mellan att visa Celsius och Fahrenheit på fjärrkontrollen.



► Tryck och håll kvar under 3 sekunder eller längre.

OBS

- Temperaturvisningen på inomhusenheten byts inte.
- Valet återställs vid batteribyte.

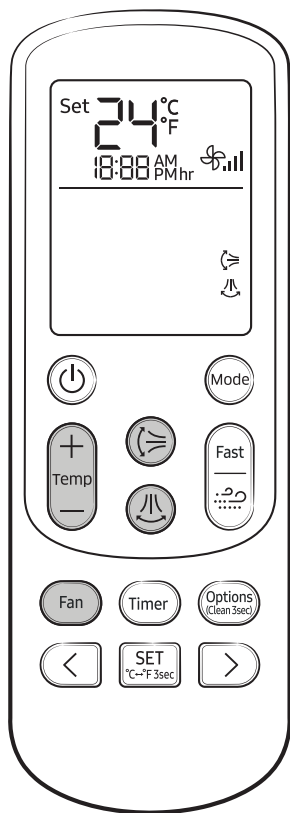







Ställa in temperaturen

För att ställa in temperaturen i alla lägen ska du trycka på knappen  (temperatur):

Läge	Temperaturstyrning
AI Auto/Auto/Cool	Justera med 1 °C från 16 °C till 30 °C.
Heat	Justera med 1 °C från 8 °C till 30 °C.
Dry	Justera med 1 °C från 18 °C till 30 °C.
Fan	Inte möjligt.

Styra fläkthastigheten

Välj från följande fläkthastigheter i varje läge.

Läge	Tillgängliga fläkthastigheter
AI Auto/Auto/Dry	 (Auto)
Cool/Fan/Heat	 (Auto),  (Låg),  (Med),  (Hög),  (Turbo)

Ändra luftflödets riktning

Håll luftflödet i en konstant riktning genom att stoppa rörelsen för de vertikala och horisontala luftflödesbladen.

I drift ►  eller 

OBS

- Om du justerar det vertikala luftflödesbladet manuellt kanske det inte stängs helt när du stänger av luftkonditioneringen.
- Använd alltid fjärrkontrollen för att justera luftflödesbladen. Flytta inte bladen för hand. De kanske inte fungerar normalt.
- Du kan inte kontrollera den vertikala luftflödesriktningen i Cool-läge när funktionen good'sleep är på.

Använda fjärrkontrollen

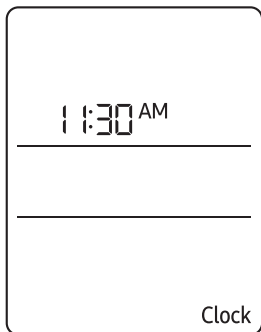

Ställ in aktuell tid

Innan du använder funktionerna i luftkonditioneringsapparaten, ställ in den aktuella tiden.



OBS

- Du kan ställa in tiden i timenheter från 1 timme ~ 12 timmar enligt AM, PM och i minutenheter från 0 ~ 59 minuter.
- Aktuell tidsinställning annulleras om du inte trycker på  (SET) -knappen inom 10 sekunder efter att ha ställt in tiden. Kontrollera därför den aktuella tiden på fjärrkontrollens display.

Power Smart-funktioner

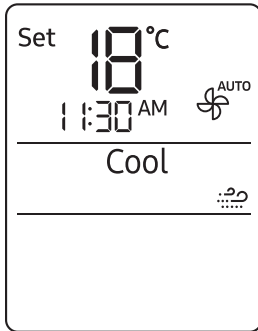

Wind-Free Cooling-funktion

Använd Wind-Free Cooling-funktionen för att njuta av en mild bris som kommer ut genom fina hål i Wind-Free-panelen i stället för att luft kommer direkt genom luftflödesbladen.

I läget Cool/Dry/Fan ▶



OBS

- Den här funktionen avbryts genom att trycka på knappen  (Wind-Free) igen.
- När funktionen Wind-Free Cooling är på så styr luftkonditioneringen automatiskt temperaturen och fläkthastigheten och håller ditt rum mildt och bekvämt.
- När Wind-Free Cooling-funktionen avbryts återgår luftkonditioneringen till den ursprungliga fläkthastigheten och luft kommer ut från luftflödesbladen.
- I Cool-läge är den rekommenderade inställningstemperaturen under Wind-Free Cooling-drift 24 °C till 26 °C.
- Du kan använda Wind-Free Cooling-funktionen i Cool, Dry eller Fan-läge.
- Du kan inte välja Quiet-funktionen (Tyst läge) under Wind-Free Cooling-drift.
- Att välja Wind-Free Cooling-funktionen avbryter funktionerna Fast (Snabb), Eco och luftflödesriktning (, ).

Power Smart-funktioner

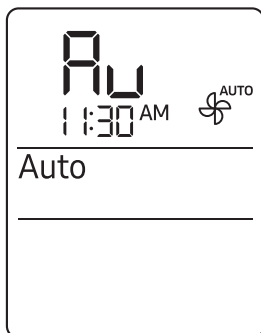



AI Auto-läge

Använd AI Auto-läget för att automatisk köra valfritt av lägena Cool, Dry, Heat och Wind-Free Cooling beroende på det inlärd användningsmönstret som en extern server samlar in via en Wi-Fi-modul. Favorittemperaturen och driftläget är även baserat på de aktuella temperaturerna (inomhus/utomhus) och de insamlade användningsmönstren.

 ►  ► Välj Auto.

OBS

- Du kan använda det här läget efter att Wi-Fi är anslutet. I annat fall aktiveras Auto-läget.
- I AI Auto-läget visas indikatorerna  (AI Auto) och  (Wi-Fi) på inomhusenhetens display.
- Om de insamlade användarmönstren inte är tillräckliga, anges den inställda temperaturen till 24 °C.
- Den inställda temperaturen styrs inom intervallet mellan 22 °C och 26 °C i AI Auto-läge. Du kan även ändra det manuellt.
- När du trycker på  (läge) i AI Auto-läget så avslutas läget.
- Om du ändrar den inställda temperaturen i AI Auto-läge ändras den automatiskt tillbaka till AI-komforttemperaturen efter 1 timme.

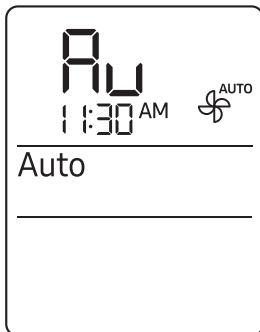

Auto-läge

Använd Auto-läge för automatiskt val av driftläge, uppvärmningsfunktionen för att automatiskt nå den önskade temperaturen. När skillnaden mellan rumstemperaturen och den inställda temperaturen minskas ska du styra luftflödesriktningen fläkthastigheten och luftflödesriktningen.



OBS

- Om Wi-Fi inte kan anslutas eller om det inte finns stöd för Wi-Fi-funktionen så aktiveras det här Auto-läget i stället för AI Auto-läget.
- När rumstemperaturen är högre än den inställda temperaturen så producerar luftkonditioneringen automatiskt kall luft.
- När rumstemperaturen är lägre än den inställda temperaturen så producerar luftkonditioneringen automatiskt varm luft.

Cool-läget

Använd Cool-läget för att hålla dig sval i varmt väder.



OBS

- För största bekvämlighet bör du hålla temperaturskillnaden mellan inom- och utomhusluften inom 5 °C.
- Efter val av läge Cool ställs den önskade temperaturen och fläkthastigheten in.
 - För snabbare nedkylning väljs en lägre temperatur och snabbare fläkthastighet.
 - För att spara energi väljs en högre temperatur och långsammare fläkthastighet.
 - När rumstemperaturen närmar sig den inställda temperaturen saktar kompressorn ner för att spara energi.

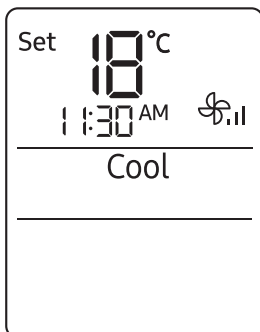

Power Smart-funktioner

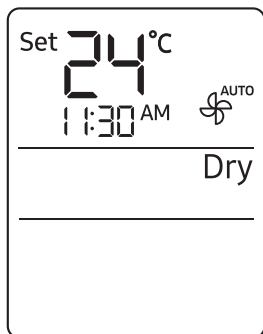

Dry-läge

Använd Dry-läget i regnigt eller fuktigt väder.



OBS

- Rekommenderad temperaturinställning för avfuktning är 24 till 26 °C. Om du känner att den aktuella fuktigheten känns hög ska du använda en lägre inställd temperatur.
- Du kan inte använda Dry-läge för uppvärmning. Driftläget har en svagt kylande effekt.

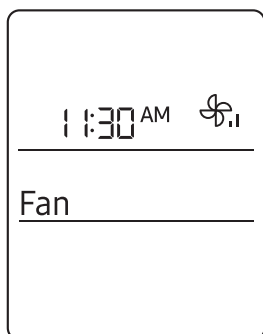

Fan-läge

Använd Fan-läge för att köra luftkonditioneringen som en fläkt och tillhandahålla fläktning utan värme eller kyla.



OBS

- Om luftkonditioneringen inte används under en längre tidsperiod ska du köra den i Fan-läge under 3 till 4 timmar för att torka de inre komponenterna.
- Utomhusenheten fungerar inte i Fan-läge. Det är normalt och innebär inte att det är fel på luftkonditioneringen.

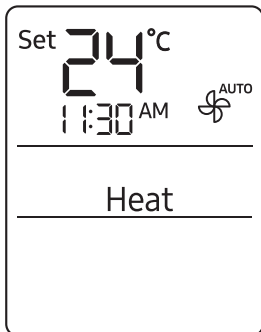

Heat-läge

Använd Heat-läget för värmepumpsdrift.



OBS

- I värmepumpsdrift kanske fläkten inte fungerar under ungefär 3 till 5 minuter i början för att förhindra känslan av kalldrag.
- Om önskad temperatur inte uppnås kan ytterligare värmekälla behövas, som tex elradiator eller fläktkonvektor.

Automatisk avfrostning

När utomhustemperaturen är låg och fuktigheten hög byggs ett frostlager upp på utedelensvärmväxlare i värmedrift. Uppvärmningseffektiviteten reduceras och värmepumpen behöver avfrosta. Avfrostningen tar 5-12 minuter samt tiden för omstart.

OBS

- När avfrostningsfunktionen är på så visas tecken  (avfrostning) på inomhusenhetens display. Frosten på utedelen töas av och inleden flyttar luftflödesbladet till det lägsta läget för att förhindra att det kommer ut kall luft från inomhusenheten.
- Du kan inte välja andra funktioner med fjärrkontrollen förrän avfrostningsfunktionen har avslutats.

Variety Smart-funktioner

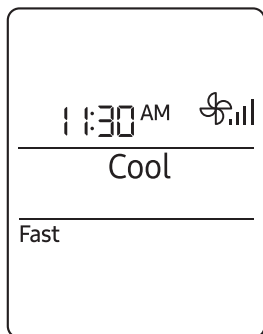

Fast-funktion (Snabb läge)

Använd Fast-funktionen (Snabb läge) för att snabbt kyla eller värma ditt rum. Den här funktionen är den mest kraftfulla kylnings- och uppvärmningsfunktionen som luftkonditioneringen tillhandahåller. Du kan välja den här funktionen i läget Cool eller Heat.

I läget Cool eller Heat ► 

OBS

- Du kan ändra luftflödesriktning men du kan inte ändra den inställda temperaturen och fläkthastigheten.
- När du väljer Fast-funktionen (Snabb läge) i Heat-läge kanske du inte kan öka fläkthastigheten under 3 till 5 minuter under tiden som enheten värms upp.
- Att välja Fast-funktionen (Snabb läge) avbryter funktionerna Wind-Free Cooling, Eco, good'sleep och Quiet (Tyst).
- Du kan även starta Fast-funktionen (Snabb läge) från menyn Options:

I läget Cool eller Heat ►  ►   ►

Välj Fast. ► 

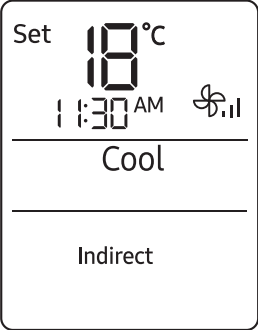
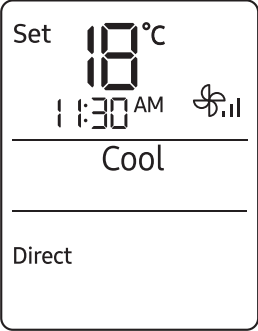

Rörelseavkänningsfunktion

Använd rörelseavkänningsfunktionen för att göra så att luftkonditioneringen detekterar när människor rör sig och blåser luft direkt eller indirekt. Utan avkänning används energisparläge.

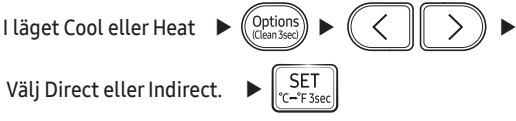

- När Direct vind är vald

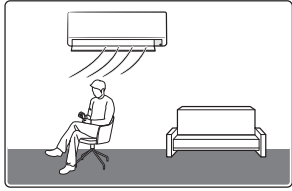

- Vind riktas i den detekterade riktningen.

- När Indirect vind är vald

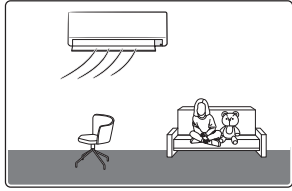

- Vind riktas motsatt den detekterade riktningen.

- När människor i rörelse känns av var som helst
- När inga människor i rörelse känns av

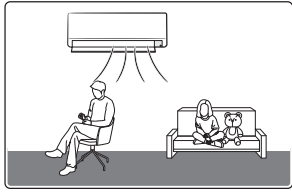

- Vid Direct vind, blåser luftkonditioneringen ett luftflöde åt vänster och höger. Vid Indirect centreras luftflödet.
- I Heat-läget rör sig det vertikala luftflödesbladet uppåt.

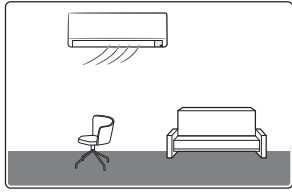

- När inga människor som rör sig känns av under ca 20 minuter, startar energisparläget och den inställda temperaturen kan ändras till upp till 28 °C. (Kyldrift)
- När rörelser känns av i energisparläge startar den tidigare driften på nytt.

Variety Smart-funktioner

OBS

- Rörelseavkänningsfunktionen fungerar endast i lägena Cool och Heat.
- Rörelseavkänningsensorn kan endast känna av mänskliga rörelser inom 5 m. Den kan eventuellt inte känna av rörelser utanför det området.
- Om det finns några hinder framför sensorn eller om platsen är utsatt för direkt solljus eller vind kanske sensorn inte fungerar ordentligt.
- Rörelseavkänningsensorn kan enklare känna av att en person rör sig i sidled än fram och tillbaka.
- Rörelseavkänningsensorn sitter nedtill till höger på produkten. När en person står ungefär mitt framför produkten upptäcker sensorn att personen står till vänster och produkten blåser luft på lämpligt sätt.
- Vissa områden runt mitten av sensorn kanske inte känns av.
- Rörelser från ett varmblodigt husdjur, en svängande värmare eller robotdammsugare kan kännas igen som mänskliga rörelser.
- När en person slutar röra sig inom det detekterade området kanske det inte detekteras.
- Eftersom avkänningsensorn kan känna igen värmerörelser kanske den inte fungerar när en person vänder sig om, visar mindre hud eller blockeras av hinder som exempelvis tvätt.
- Sensorns känslighet kan sänkas beroende på hur tjocka kläderna är.
- Om du ändrar aktuellt läge, luftflödesriktning eller valfri funktion, avbryts rörelseavkänningsfunktionen.
- Om en person rör sig på samma ställe eller det inte finns några rörelser under lång tid, känns det igen som en frånvaro.
- Om det finns små rörelser, t.ex. från småbarn och patienter, eller om små rörelser fortsätter, t.ex. när någon sover eller ser en film, kan det kännas igen som frånvaro.
- Placera inte något stort föremål, en värmare eller en luftfuktare i närheten av produkten.
- Rör inte sensorn. Om du gör det kan det leda till att produkten blir skadad eller fungerar felaktigt.

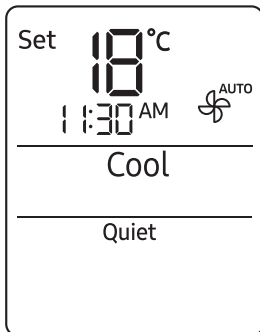

Quiet-funktion (Tyst läge)

Använd Quiet-funktionen (Tyst läge) för att minska enhetens driftljud. Du kan välja den här funktionen i läget Cool eller Heat. Läget kan vara mindre lämpligt i Heat, då värmespridningen avtar kraftigt.



OBS

- Du kan ändra den inställda temperaturen och luftflödesriktningen men du kan inte ändra fläkthastigheten.
- Att välja Quiet-funktionen (Tyst läge) avbryter funktionerna Wind-Free Cooling, Eco, good'sleep och Fast (Snabb).

Beep-funktioner (Knapp ljud)

Använd Beep-funktionen (Knapp ljud) för att starta eller stänga av pipljudet som hörs när du trycker på en knapp på fjärrkontrollen.

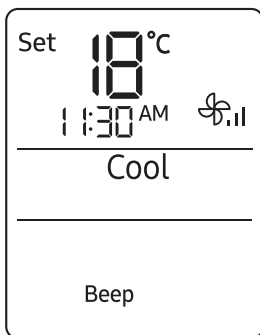

Variety Smart-funktioner

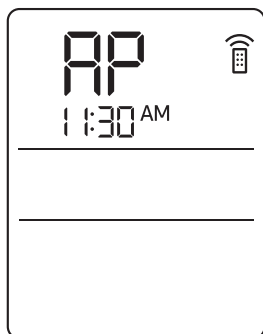
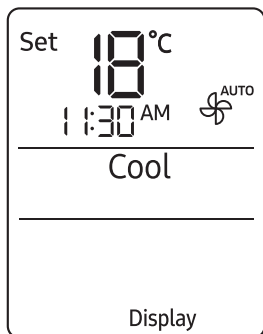

Displaybelysningsfunktion

Använd displaybelysningsfunktionen för att slå på eller stänga av belysningen på inomhusenhetens display.



ⓘ OBS

- Om du ändrar aktuellt läge eller funktion när displayen är släckt tänds displaybelysningen i 5 sekunder och släcks igen.
- Stäng av Display-belysningsfunktionen genom att köra metoden ovan igen eller slå av och på produkten.

Wi-Fi-funktion (SmartThings-appen)

Starta Wi-Fi-funktionen för att parkoppla din mobiltelefon med luftkonditioneringen.

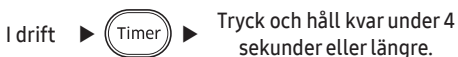

ⓘ OBS

- När du aktiverar Wi-Fi-funktionen så parkopplas din mobiltelefon med luftkonditioneringen, indikatorn  (överföring) blinkar och AP visas på fjärrkontrolldisplayen under fem sekunder.
- När din mobiltelefon är ansluten till luftkonditioneringen kan du styra den via den trådlösa internetanslutningen med SmartThings-appen som är installerad på din mobiltelefon.
- Mer information om hur du förbereder din mobiltelefon för anslutning och hur du styr luftkonditioneringen med SmartThings-appen finns i "SmartThings-appen" på sidan 45.

Strömsspararfunktioner

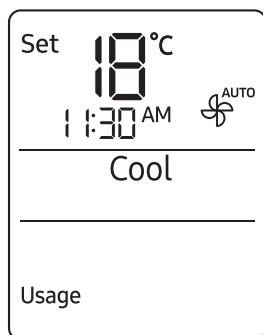

Energiförbrukningskontroll

Använd Usage-funktionen för att kontrollera mängden elektricitet som enheten använt. Den mängd som konsumerats visas på inomhusenhetens display under några få sekunder och innan den återgår till visning av temperatur.

I drift ►  ►   ►

Välj Usage. ► 

Värdeintervallet som visas är mellan 0,1 kWh och 99 kWh. Energiförbrukningen beräknas från när luftkonditioneringen slogs på. Värdet återställs när luftkonditioneringen stängs av.

OBS

- Användningen som visas på inomhusenhetens display kan till viss del skilja sig från den mängd elektricitet som faktiskt konsumeras.
- Du kan endast visa energiförbrukningen när luftkonditioneringen är igång.

Strömspararfunktioner

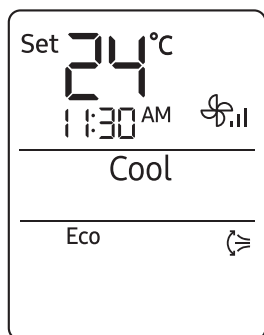

Eco-funktion

Använd Eco-funktionen för att minska energiförbrukning och hålla dig sval eller varm. Du kan välja den här funktionen i läget Cool eller Heat.



I läget Cool eller Heat ►  ►   ►

Välj Eco. ► 

OBS

- När Eco-funktionen valts så visas mönstret  på fjärrkontrollen under några få sekunder och vertikal luftström startar.
- Du kan ändra den inställda temperaturen, luftflödesriktningen och fläkthastigheten..
- De tillåtna inställda temperaturerna medan Eco-funktionerna är på är:

Läge	Lägsta inställningstemperatur	Maximal inställningstemperatur
Cool	24 °C	30 °C
Heat	8 °C	30 °C

- Om du ändrar den inställda temperaturen så den ligger utanför det tillåtna intervallet för nuvarande läge återställs den inställda temperaturen automatiskt inom intervallet.
- När du stänger av Eco-funktionen så rör sig fortfarande liftriktare. Använd knappen  (vertikal luftriktare) eller  (horisontell luftriktare) för att stänga av den.
- Att välja Eco-funktionen avbryter funktionerna Wind-Free Cooling, good'sleep, Fast (Snabb) och Quiet(Tyst).

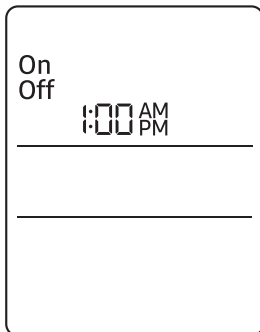



Funktionen Tidsinställt på/Tidsinställt av

Använd tidsinställt på/av-funktion för att slå på eller av luftkonditioneringen efter en tidsperiod. Schemalagda tidsperioder innan luftkonditioneringen slås på eller av bidrar till en ekonomisk drift av luftkonditioneringen. (Mindre lämplig i värmepumpsdrift)



- Kontrollera den aktuella tiden på fjärrkontrollen, innan du använder den här funktionen.
- Standardtiden är 1 AM på fjärrkontrollen. Den aktuella tiden är inställd på standardtid efter laddning av batterierna.

 ► Välj On eller Off ►

  (Ställ in tidsperioden.) ► 

OBS

- För att avbryta tidsinställt på/av-funktionen ska du ställa in tidsperioden på 0,0.
- När du startar tidsinställt på/av-funktionen visas indikator  (timer) på inomhusenhetens display.
- Du kan ställa in tiden i timenheter från 1 timme ~ 12 timmar enligt AM, PM och i minutenheter från 0 ~ 59 minuter. Ange tidsintervallet till - : - för att avbryta funktionen Timer på/av.
- Du kan inte ställa in samma tidsperiod för tidsinställningens på- och av-funktion.

Kombinera Tidsinställt på och Tidsinställt av	
När luftkonditioneringen är avstängd	Exempel: Tidsinställt på i 3 timmar, tidsinställt av i 5 timmar Luftkonditioneringen stänger av 3 timmar efter den senaste tidpunkten du tryckte på knappen  (SET) för att starta tidsinställt på/av-funktionen och är sedan på i 2 timmar för att därefter stängas av.
När luftkonditioneringen är påslagen	Exempel: Tidsinställt på i 3 timmar, tidsinställt av i 1 timme Luftkonditioneringen stänger av 1 timme efter den senaste tidpunkten du tryckte på knappen  (SET) för att starta tidsinställt på/av-funktionen och är sedan av i 2 timmar för att därefter slås på.

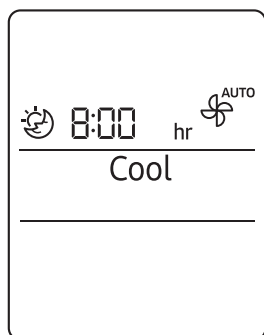

Strömspararfunktioner



good'sleep-funktion

Använd good'sleep-funktionen för att spara energi under tiden du sover. Du kan välja den här funktionen i läget Cool eller Heat.

I läget Cool eller Heat ► (Timer) (Välj ) ►

  (Ställ in tidsperioden.) ► 

OBS

- För att avbryta good'sleep-funktionen ska du ställa in tidsperioden på 0,0.
- När du startar good'sleep-funktion visas indikatorn  (timer) på inomhusenhetens display.
- Du kan ställa in tiden i halvtimmas-enheter, från 30 minuter ~ 3 timmar och i timmar från 3 timmar~12 timmar. Ställ in drifttiden på - : - - för att avbryta funktionen good'sleep.
- De inställda temperaturer som rekommenderas när good'sleep-funktionen är på är:

Läge	Rekommenderad temperaturinställning	Optimal temperaturinställning
Cool	25 °C till 27 °C	26 °C
Heat	21 °C till 23 °C	22 °C

- Den förvalda drifttiden för funktionen good'sleep är 8 timmar. Om drifttiden är över 5 timmar, startar funktionen Väckning 1 timme före den inställda tiden. Luftkonditioneringen stannar automatiskt i kylläge när drifttiden har gått ut. Luftkonditioneringen kommer att köra den funktion som du startade med senast i uppvärmningsläge.
- När funktionerna Tidsinställning på/av, och good'sleep är överlappade, styr luftkonditioneringsapparaten dess timer med endast den funktion som du nyligen startat.
- good'sleep-funktionen kan användas under tiden som Wind-Free Cooling-funktionen är på.
- Att välja good'sleep-funktionen avbryter funktionerna Eco, Fast (Snabb) och Quiet (Tyst).

Schema

Uppgift	Hur ofta	Av vem	Instruktion
Kör autorengöringsfunktionen.	Efter behov	Ägare	"Autorengöringsfunktion" på sidan 36.
Rengöra filtret.	Varannan vecka	Ägare	"Rengöra filtret" på sidan 39.
Byt ut trippelfiltret.	En gång vart 3 år	Ägare	"Byta ut trippelfiltret" på sidan 40.
Rengör Wind-Free-panelen	Minst en gång i månaden	Ägare	"Rengöra Wind-Free-panelen" på sidan 41.
Rengör inomhusenhetens utsida.	Efter behov	Ägare	"Rengöra utsidan av inomhusenheten" på sidan 38.
Rengör utomhusenhetens utsida.	Minst en gång per år	Ägare	"Rengöra värmexlaren på utomhusenhetens insida" på sidan 38.
Byt batterierna i fjärrkontrollen	Efter behov	Ägare	"Byt batterierna i fjärrkontrollen" på sidan 17.
Använd korrosionsskyddsmedel på utomhusenheten. (Endast om den är monterad i närheten av saltvatten som exempelvis en hav)	Minst en gång per år	Behörig tekniker	Kontakta din serviceleverantör.
Rengör insidan av inomhus- eller utomhusenheten.	En gång per år	Behörig tekniker	Kontakta din serviceleverantör.
Inspektera enheterna, elektriska anslutningar, kylmedelsrör och skydd.	En gång per år	Behörig tekniker	Kontakta din serviceleverantör.

Rengöring

Autorengöringsfunktion

Bör alltid användas när systemet används för kylning.
Använd autorengöringsfunktionen om det luktar illa om inomhusenheten.

Aktivera autorengöring

För att aktivera autorengöring ska du trycka på knappen  (alternativ) under minst 3 sekunder.

Inomhusenhetens display visar:

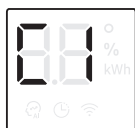

Om luftkonditioneringen är av så börjar autorengöring omedelbart.
Om luftkonditioneringen körs så startar autorengöring så snart luftkonditioneringen stängs av.

OBS

- Du kan även aktivera autorengöring från menyn Options:



- När autorengöring har valts aktiveras den alltid när luftkonditioneringen stängs av.
- Autorengöring körs i 10 upp till 30 minuter beroende på interna torrhetsförhållanden. Inomhusenhetens display visar rengöringsförloppet från 1 % till 99 %.
- Om du startar en annan funktion under tiden som autorengöring köras så pausas autorengöringen och återupptas när andra funktioner stoppar.
- När autorengöringen är slutförd så stängs luftkonditioneringen av.

Avbryter autorengöring

Avbryt autorengöring medan den körs enligt proceduren nedan:

 ► Tryck och håll kvar under 3 sekunder eller längre.

eller

 ►   ► Välj Clean. ► 

OBS

- Autorengöringen avaktiveras inte om den blir avbruten.

Avaktivera autorengöring

Avaktivera autorengöring genom att följa proceduren nedan medan luftkonditioneringen är aktiv eller avstängd:

 ►   ► Välj Clean. ► 

Rengöring

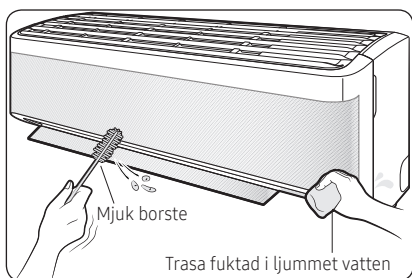

Rengöra utsidan av inomhusenheten

- 1 Stäng av luftkonditioneringen och vänta tills fläkten stannar.
- 2 Koppla ifrån strömförsörjningen.
- 3 Använd en mjuk borste eller trasa som fuktats i ljummet vatten för att rengöra utsidan.

VARNING

- Rengör inte apparaten genom att spruta vatten direkt på den. Vatten som tränger in i enheten kan leda till elchock eller brand som kan leda till dödsfall, allvarlig skada eller skada på egendom.

AKTA

- Använd inte alkalisk rengöringsmedel för att rengöra inomhusenhetens display.
- Rengör inte ytorna med svavelsyra, saltsyra eller organiska lösningsmedel som thinner, fotogen eller acetone, bensen eller alkohol.

Rengöra värmväxlaren på utomhusenhetens insida

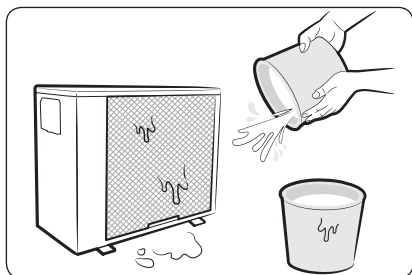

- 1 Stäng av luftkonditioneringen och vänta tills fläkten stannar.
- 2 Koppla ifrån strömförsörjningen.
- 3 Spreja vatten på värmväxlaren för att ta bort damm och annat skräp.

AKTA

- Rengör inte ytorna med svavelsyra, saltsyra eller organiska lösningsmedel som thinner, fotogen eller acetone, bensen eller alkohol.
- Om du behöver inspektera eller rengöra insidan av värmväxlaren på utomhusenheten ska du kontakta ett lokalt servicecenter för att få hjälp.

Rengöra filtret

Rengör luftfiltret minst varannan vecka eller när **F** (filterrengöringspåminnelse) visas på inomhusenheten display. Tiden mellan rengöringar kan skilja sig åt beroende på användning och miljöförhållanden.

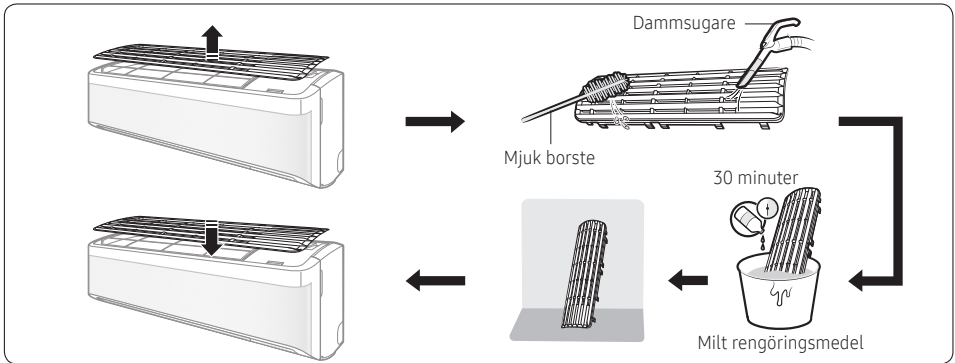

- 1 Ta av filtret från enheten.
- 2 Använd en mjuk borste eller dammsugare för att ta bort allt damm eller skräp på filtret.
- 3 Lägg filtret i blöt i en lösning med vatten och ett mildt rengöringsmedel under 30 minuter.
- 4 Skölj filtret och låt det lufttorka i ett välventilerat område där solen inte ligger på.
- 5 Sätt tillbaka filtret.
- 6 Återställ påminnelsen om filterrengöring:

I drift ►  ►   ► Välj Filter Reset. ► 

AKTA

- Var noga så att du inte skadar filtret när du rengör det.
- Skura inte luftfiltret med en borste som har hårda borst eller något annat rengöringsverktyg.
- Utsätt inte luftfiltret för direkt solljus när det torkas.

Rengöring

Byta ut trippelfiltret

Skjut ett nytt trippelfilter i riktningen som visas med pil 2.

Byt ut trippelfiltren en gång vart tredje år. Utbytescykeln kan skilja sig åt beroende på miljö och användningstid.

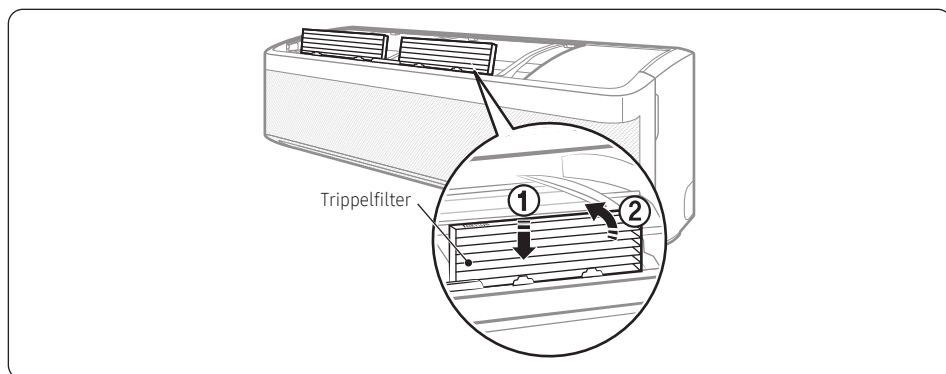

AKTA

- Rengör inte trippelfiltret med vatten. Om du gör det kan det leda till skador på filtret.

OBS

- Om du vill byta ut ett trippelfilter köper du ett nytt på ett servicecenter.
- Om du tänker använda trippelfiltret länge i en miljö där det uppstår lukter genom att man tillagar eller röker fisk, bör du vädra utrymmet genom att öppna ett fönster.

Rengöra Wind-Free-panelen

Rengör Wind-Free-panelen minst en gång i månaden.

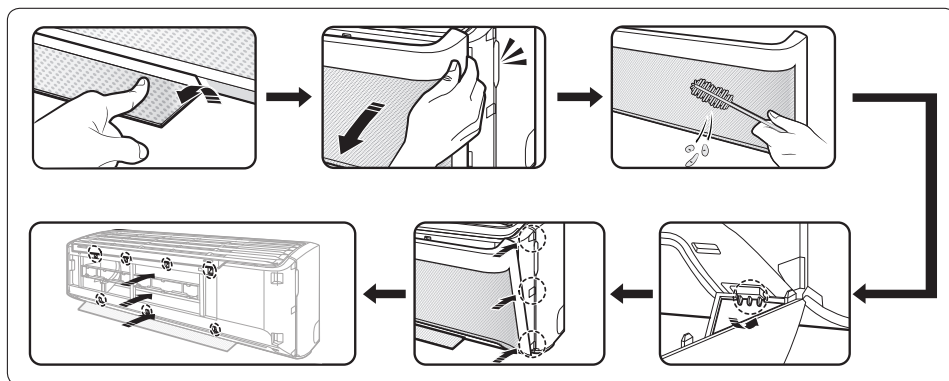

- 1 Dra ut luftflödesbladet helt.
- 2 Håll och dra i båda sidor om Wind-Free-panelen tills den lossnar från luftkonditioneringen.
- 3 Använd en mjuk borste eller dammsugare för att ta bort allt damm.
- 4 Häng Wind-Free-panelen i spåren som finns till vänster och höger undertill.
- 5 Rikta in den framskjutande delen av Wind-Free-panelen med spåren högst upp, i mitten och under den främre panelen.
- 6 Efter isättning av Wind-Free-panelen ska du trycka på de 4 översta platserna och de 3 nedersta platserna för hand så att det inte är något mellanrum till panelen.



AKTA

- Om du ansluter Wind-Free-panelen utan att luftflödesbladen öppnas kan Wind-Free-panelen vara i vägen och panelen kanske inte öppnas ordentligt.

Felsökning

Om luftkonditioneringen inte fungerar normal, se felsökningsguide nedan före kontakt med serviceombud.

Problem	Lösning
Luftkonditioneringen slutar fungera.	<ul style="list-style-type: none">• Kontrollera att enheten får ström.• Kontrollera kretsbrytaren. Om den har löst ut ska du återställa den och starta om enheten. Om problemet kvarstår ska du kontakta serviceombud.• Tidsinställt på/av-funktionen kan ha stängt av enheten. Starta enheten igen.
Kan inte ändra temperaturen.	<ul style="list-style-type: none">• Kontrollera om enheten är i läget Fan eller Fast(Snabb). Om så är fallet kan du inte ändra den inställda temperaturen; enheten kontrollerar den inställda temperaturen automatiskt.
Felaktig luftflödestemperatur.	<ul style="list-style-type: none">• Kontrollera den inställda temperaturen. I Cool-läge så uppstår kylning bara när den inställda temperaturen är lägre än den aktuella temperaturen. I Heat-läge så uppstår uppvärmning bara när den inställda temperaturen är högre än den aktuella temperaturen.• Använd knappen  (temperatur) på fjärrkontrollen för att ändra den inställda temperaturen.• Kontrollera om luftfiltret är blockerat med smuts eller skräp. Om luftfiltret är blockerat så kan kylnings- och värmeprestandan minska. Rengör luftfiltret regelbundet (sida 39).• Kontrollera om utomhusenheten är övertäckt eller monterad nära hinder. Ta bort det som täcker över och hindrar.• Kontrollera om avfrostningsfunktionen är på (sida 25). Vid avfrostning stoppar fläkten och det kommer inte ut någon varm luft.• Kontrollera om dörrar eller fönster är öppna. Det kan orsaka dålig cirkulation eller prestanda. Stäng alla dörrar och fönster.• Kontrollera om rörets längd mellan enheterna överskrider den maximala rörlängden (se "Typisk montering" i installationshandboken). Om så är fallet kan kylnings- och uppvärmningsprestandan minska.
Kan inte ändra luftflödesriktningen.	<ul style="list-style-type: none">• Kontrollera om good'sleep-funktionen är på i läget Cool. Om så är fallet kan du inte kontrollera luftflödesriktningen.
Kan inte ändra fläkthastigheten.	<ul style="list-style-type: none">• Kontrollera om enheten är i läget Auto, Dry eller Fast (Snabb) eller om good'sleep-funktionen är på i Cool-läget. Under dessa förhållanden kan du inte kontrollera fläkthastigheten; enheten kontrollerar automatiskt fläkthastigheten.

Problem	Lösning
Fjärrkontrollen fungerar inte.	<ul style="list-style-type: none"> • Byt ut batterierna i fjärrkontrollen. • Kontrollera att fjärrkontrollen kan skicka ut en ohindrad signal till enheten. • Håll starka lampor på avstånd från enheten. Ljus från fluorescerande lampor eller neonskyltar kan störa signalen från fjärrkontrollen.
Tidsinställt på/av-funktion fungerar inte.	<ul style="list-style-type: none"> • Var noga med att trycka på knappen  (STÄLL IN) på fjärrkontrollen när timern ställs in.
Indikatorn på fjärrkontrollen blinkar kontinuerligt.	<ul style="list-style-type: none"> • Tryck på knappen  (ström) för att stänga av enheten eller dra ur väggkontakten. • Om indikatorlampan på fjärrkontroller fortsätter att blinka ska du kontakta din tjänstleverantör.
Det kommer odör från enheten vid vanlig drift.	<ul style="list-style-type: none"> • Om enheten används i ett rökigt område ska du ventiler rummet eller använda enheten i Fan-läge i 3 till 4 timmar. Det finns inte några komponenter i enheten som producerar en stark odör. • Kontrollera om dränerledningarna är rena. Rengör dem regelbundet.
Fjärrkontrolldisplayen visar ett felmeddelande.	<ul style="list-style-type: none"> • Om inomhusenheten blinkar ska du skriva ned felkoden. Kontakta din tjänstleverantör och ge dem felkoden.
Enheten ger ifrån sig ljud.	<ul style="list-style-type: none"> • Det är normalt för enheten att ge ifrån sig visst ljud under drift. Om rörlängden mellan enheterna är mindre än 3 m (se "Typisk montering" i installationshandboken) ytterligare ljud kan överföras från utomhusenheten till inomhusenheten via rörledningarna.
Rök kommer från utomhusenheten.	<ul style="list-style-type: none"> • På vintern är det mest troligt att ångan kommer från utomhusenhetens värmeväxlare medan avfrostningsfunktionen är på.
Vatten droppar från röranslutningarna på utomhusenheten.	<ul style="list-style-type: none"> • Kondens kan utvecklas när omgivande temperatur eller luftfuktigheten ändras signifikant. Det är normalt.

Information om kylmedel

Viktig information: riktlinjer för använt kylmedel.

Den här produkten innehåller fluorerade växthusgaser. Släpp inte ut gaser i atmosfären.

FÖRSIKTIGHET

Om systemet innehåller 5 tCO₂e eller fler fluorerade växthusgaser måste det kontrolleras minst en gång om året för att se att det inte läcker. Enligt föreskrift 517/2014. Denna kontroll får endast utföras av behörig personal. I situationen ovan ska installatören (eller godkänd person som har ansvar för den slutliga kontrollen) ge en servicebok, med all information införd enligt EUROPAPARLAMENTETS OCH RÅDETS FÖRORDNING (EU) NR 517/2014 av den 16 april 2014 om fluorerade växthusgaser.

Typ av kylmedel	GWP-värde
R-32	675

- GWP: Den globala uppvärmningspotentialen
- Beräkna tCO₂e: kg x GWP / 1 000

SmartThings-appen

I syfte att förbättra produkten och funktionerna kanske vi ändrar SmartThings-appen utan föregående meddelande.

Använd SmartThings-appen på din mobiltelefon för att styra luftkonditioneringen via trådlöst Internet. För att använda mobiltelefonen till att styra luftkonditioneringen måste du ansluta din mobiltelefon till luftkonditioneringen. Om den redan är ansluten ska du hoppa till "Steg 6. Styra luftkonditioneringen med din mobiltelefon" på sidan 46.

Steg 1. Kontrollera kraven för anslutning

Innan du ansluter din mobiltelefon till luftkonditioneringen ska du kontrollera att följande krav är uppfyllda:

- Wi-Fi-åtkomstpunkt: Endast åtkomstpunkt med 2,4 GHz Wi-Fi
- Luftkonditioneringen och din mobiltelefon måste finnas inom täckningen för samma Wi-Fi-åtkomstpunkt och vara ansluten till den. Efter anslutningen kan du styra luftkonditioneringen från valfri plats via diverse trådlösa nätverk som exempelvis Wi-Fi, 3G, LTE och 5G.
- Rekommenderade Android-telefoner: Android 6,0 och senare med minst 2 GB RAM
- Apple-telefoner som har stöd: iOS 10,0 och senare, iPhone 6 och senare
- Det finns inte stöd för Android-surfplattor och iPads.

Steg 2. Anslut din mobiltelefon till Wi-Fi-nätverket

- 1 Starta Wi-Fi-åtkomstpunkten.
- 2 Tryck **Settings** → **Wi-Fi** på din mobiltelefon.
- 3 Tryck på **Wi-Fi**-omkopplaren för att aktivera den och välj sedan att ansluta till åtkomstpunkten med 2,4 GHz Wi-Fi.
- 4 Ange om det behövs lösenordet för åtkomstpunkten.
- 5 Tryck på **Advanced**.
- 6 Tryck på **Switch to mobile data**-omkopplaren för att avaktivera det.

Steg 3. Installera SmartThings-appen

Om SmartThings-appen inte är installerad på din mobiltelefon ska du följa nedan procedur. Om den är installerad så hoppa över "Steg 4. Konfigurera SmartThings-appen" på sidan 45.

- 1 Starta **Play Store** eller **App Store**.
- 2 Tryck på sökfältet och sök sedan efter "SmartThings".
- 3 Tryck på **INSTALL** för den SmartThings-app som hittats.
- 4 Välj **Agree**.

Steg 4. Konfigurera SmartThings-appen

När SmartThings-appen är installerad ska du följa nedan procedur för att konfigurera den. Om den redan är konfigurerad ska du hoppa till "Steg 5. Anslut din mobiltelefon till luftkonditioneringen" på sidan 46.

- 1 Starta **SmartThings**-appen.
- 2 När du ser ett popup-fönster som ber om behörigheter för plats, Wi-Fi, Bluetooth ska du trycka på **Start**.
- 3 Tryck på **Log In**.
- 4 Om du inte har någon Samsung-konto ska du trycka på **Add account** för att skapa ditt Samsung-konto.
- 5 Logga in på ditt Samsung-konto.
- 6 Godkänn **TERMS AND CONDITIONS**.
- 7 När du ser ett popup-fönster som ber om åtkomstbehörighet till platsinformation ska du trycka på **ALLOW**.

SmartThings-appen

Steg 5. Anslut din mobiltelefon till luftkonditioneringen

- 1 Koppla in strömkabeln till luftkonditioneringen och slå sedan på strömmen.
- 2 Starta **SmartThings**-appen.
- 3 Tryck på **Add device** på hemskärmen i SmartThings-appen.
- 4 Tryck på **ADD DEVICE MANUALLY**.
- 5 Tryck på **Air conditioner > Room air conditioner**.
- 6 Tryck på knappen  (timer) på fjärrkontrollen under minst 4 sekunder mot luftkonditioneringen.

För att uppmärksamma på att registreringen av den valda luftkonditioneringen till ditt Samsung-konto pågår så blinkar indikatorn  (överför) i flera sekunder och **RF** visas på fjärrkontrollens display. När anslutningen är slutförd så slås indikatorn  (överför) av och **RF** försvinner. Ett nytt enhetskort för den valda luftkonditioneringen läggs till på hemskärmen i SmartThings-appen.

Steg 6. Styra luftkonditioneringen med din mobiltelefon

- 1 Starta **SmartThings**-appen.
- 2 På hemskärmen i SmartThings-appen ska du trycka på enhetskortet för luftkonditioneringen som lades till när du fortsatte med "Steg 5. Anslut din mobiltelefon till luftkonditioneringen" på sidan 46.
- 3 Se tabellen på nästa sida och fjärrstyr luftkonditioneringen med din mobiltelefon.

VARNING

- Varningsmeddelande om RF-exponering – 20 cm avstånd ska hållas vid installation av modulen.
- Varning om att denna modul inte ska installeras och användas samtidigt som en annan radio utan ytterligare utvärdering eller FCC-arkivering.

- Instruktion för värdsystemmärkning: värdsystemet ska ha en korrekt etikett som visar "Innehåller FCC ID: A3LSWL-B70F"
- Enheten använder icke-harmoniserad frekvens och är avsedd för användning i alla europeiska länder. WLAN kan användas i EU utan restriktioner för inomhusbruk, men får inte användas utomhus i Frankrike.

Specifikationer

Wi-Fi	
Frekvensomfång	Sändareffekt (max)
2 412 – 2 472 MHz	20 dBm

Meddelande om öppen källkod

Programvaran som ingår i denna produkt innehåller programvara med öppen källkod. Du kan få tillgång till motsvarande källkod för en period av tre år efter den sista leveransen av denna produkt genom att skicka en e-post till <mailto:oss.request@samsung.com>.

Det är också möjligt att få komplett motsvarande källkod i ett fysiskt medium såsom en CD-ROM; en avgift kommer att tillkomma.

Följande URL http://opensource.samsung.com/opensource/SMART_AT_051/seq/0 leder till nedladdningssidan för den öppna och tillgängliga källkoden, och källkodslicensinformationen relaterad till denna produkt. Detta erbjudande gäller alla i mottagande av denna information.



Kategori	Funktion	Beskrivning
Övervakning	Inställd temperatur	Visar den inställda temperaturen.
	Aktuell temperatur	Visar den aktuella temperaturen.
Kontrollera	Start	Startar eller stänger av luftkonditioneringen.
	Läge	Välj önskad åtgärd.
	Temperatur	Justerar inställd inomhustemperatur.
	Fläkthastighet	Ställer in fläkthastigheten för driftläge.
	Vindriktning	Ställer in fläktriktningen för driftläge.
	Wind-Free-kylning	Slår av och på Wind-Free Cooling-funktionen.
	Schema	Ställer in tidsinställt på/av-funktion. <ul style="list-style-type: none"> • Det maximala antalet schemaläggningar som du kan ställa in med tidsinställt på/av-funktion är 10. • Inställd tid för på och av i tidsinställt på/av-funktionen måste vara olika. • När tidsinställt på/av-funktion är inställd fortsätter de att vara inställda även om du kopplar ifrån luftkonditioneringen och kopplar in den igen.
	Alternativ	Väljer en alternativ funktion för driftläge. <ul style="list-style-type: none"> • De tillgängliga alternativen kan skilja sig åt beroende på luftkonditioneringens modell. • Fläkthastigheten och luftflödesriktningen ställs in automatiskt i enlighet med de valda alternativen. • Mer detaljerad information om produktens alternativ finns på sidan 21 ~ 30.
Inställningar	Ställer in ytterligare funktioner. <ul style="list-style-type: none"> • Tryck på Settings-knappen på kontrollskärmen för att kontrollera eller ställa in detaljerad information för luftkonditioneringen. • Funktionerna för rengöring, filter och Beep kan ställas in. <ul style="list-style-type: none"> – När Beep-funktionen är av hörs inte enhetens pipjud. 	

FRÅGOR? KOMMENTARER?

LAND	TELEFON	WEBBPLATS
UK	0330 SAMSUNG (7267864)	www.samsung.com/uk/support
IRELAND (EIRE)	0818 717100	www.samsung.com/ie/support
GERMANY	06196 77 555 77	www.samsung.com/de/support
FRANCE	01 48 63 00 00	www.samsung.com/fr/support
ITALIA	800-SAMSUNG (800.7267864)	www.samsung.com/it/support
SPAIN	91 175 00 15	www.samsung.com/es/support
PORTUGAL	808 207 267	www.samsung.com/pt/support
LUXEMBURG	261 03 710	www.samsung.com/be_fr/support
NETHERLANDS	088 90 90 100	www.samsung.com/nl/support
BELGIUM	02-201-24-18	www.samsung.com/be/support (Dutch) www.samsung.com/be_fr/support (French)
NORWAY	21629099	www.samsung.com/no/support
DENMARK	707 019 70	www.samsung.com/dk/support
FINLAND	030-6227 515	www.samsung.com/fi/support
SWEDEN	0771 726 786	www.samsung.com/se/support
POLAND	801-172-678* lub +48 22 607-93-33* Specjalistyczna infolinia do obsługi zapytań dotyczących telefonów komórkowych: 801-672-678* * (opłata według taryfy operatora)	http://www.samsung.com/pl/support/
HUNGARY	0680SAMSUNG (0680-726-7864)	www.samsung.com/hu/support
AUSTRIA	0800 72 67 864 (0800-SAMSUNG)	www.samsung.com/at/support
SWITZERLAND	0800 726 786 (0800-SAMSUNG)	www.samsung.com/ch/support (German) www.samsung.com/ch_fr/support (French)
CZECH	800 - SAMSUNG (800-726786)	www.samsung.com/cz/support
SLOVAKIA	0800 - SAMSUNG (0800-726 786)	www.samsung.com/sk/support
CROATIA	072 726 786	www.samsung.com/hr/support
BOSNIA	055 233 999	www.samsung.com/support
North Macedonia	023 207 777	www.samsung.com/mk/support
MONTENEGRO	020 405 888	www.samsung.com/support
SLOVENIA	080 697 267 (brezplačna številka)	www.samsung.com/si/support
SERBIA	011 321 6899	www.samsung.com/rs/support
ALBANIA	045 620 202	www.samsung.com/al/support
BULGARIA	*3000 Цена на един грагски разговор 0800 111 31 Безплатен за всички оператори	www.samsung.com/bg/support
ROMANIA	*8000 (apel in retea) 08008-726-78-64 (08008-SAMSUNG) Apel GRATUIT Atenție: Dacă efectuați apelul din rețeaua Digi (RCS/RDS), vă rugăm să ne contactați formând numărul Telverde fără ultimele două cifre, astfel: 0800872678.	www.samsung.com/ro/support
CYPRUS	8009 4000 only from landline, toll free	
GREECE	80111-SAMSUNG (80111 726 7864) only from land line (+30) 210 6897691 from mobile and land line	www.samsung.com/gr/support
LITHUANIA	8-800-77777	www.samsung.com/lt/support
LATVIA	8000-7267	www.samsung.com/lv/support
ESTONIA	800-7267	www.samsung.com/ee/support