

INNOVA Luftvärmepump

Manual för
Innova luftvärmepump

Modell:IGZCHXXNI-1
(INNOVA DUPLEX,DUPLEX EP, TRIPLEX)

VIKTIGT:

Läs manualen noga innan du installerar eller ansluter ditt Smart-kit.
Var noga med att spara manualen för framtida referens.

Förklaring av symboler



VARNING

Denna symbol indikerar risken för dödsfall eller allvarlig skada.



VARSEL

Denna symbol indikerar risken för personskada eller skada på egendom.

MEDDELANDE

Indikerar viktig men inte riskrelaterad information, som används för att indikera risk för egendomsskada.

Undantagsklausuler

Tillverkaren tar inget ansvar när personskada eller förlust av egendom orsakas av följande skäl.

1. Skada på produkten på grund av felaktig användning eller missbruk av produkten;
2. Ändringar, modifikationer, underhåll eller användning av produkten med annan utrustning utan iakttagande av tillverkarens bruksanvisning;
3. Om en kontroll visar att felet i produkten är direkt orsakat av frätande gas;
4. Om en kontroll visar att fel beror på felaktig hantering vid transport av produkten;
5. Användning, reparation eller underhåll av produkten utan att följa bruksanvisningen eller relaterade bestämmelser;
6. Om en kontroll visar att problemet eller tvisten orsakats av kvaliteten eller prestandan hos delar eller komponenter som tillverkats av andra tillverkare;
7. Skadan orsakas av naturkatastrofer, olämplig miljö eller force majeure.

Om du behöver installera, flytta eller underhålla luftkonditioneringen, vänligen kontakta återförsäljaren eller det lokala servicecentret för att utföra det först. Luftkonditioneringen måste installeras, flyttas eller underhållas av en utsedd enhet. Annars kan det orsaka allvarlig skada eller personskada eller dödsfall. När köldmedium läcker eller kräver utsläpp under installation, underhåll eller demontering, ska det hanteras av certifierade fackmän eller på annat sätt i enlighet med lokala lagar och förordningar.

Denna apparat är inte avsedd att användas av personer (inklusive barn) med nedsatt fysisk, sensorisk eller mental förmåga eller brist på erfarenhet och kunskap, såvida de inte har fått övervakning eller instruktioner om användning av apparaten av en person som är ansvarig för deras säkerhet.

Barn bör övervakas för att säkerställa att de inte leker med apparaten.

Köldmediet



Apparat fylld med brandfarlig gas R32.



Innan du installerar apparaten, läs först installationsmanualen.



Innan du använder apparaten, läs först bruksanvisningen.



Innan du reparerar apparaten, läs först servicemanualen.

- För att förverkliga funktionen hos luftkonditioneringsenheten cirkulerar ett speciellt köldmedium i systemet. Det använda köldmediet är fluorid R32, som är speciellt rengjort. Köldmediet är brandfarligt och luktar inte. Vidare kan det leda till explosion under vissa förutsättningar. Men köldmediets brännbarhet är mycket låg. Den kan endast antändas av eld.
- Jämfört med vanliga köldmedier är R32 ett icke-förorenande köldmedium som inte skadar ozonosfären. Påverkan på växthuseffekten är också lägre. R32 har mycket bra termodynamiska egenskaper som leder till en riktigt hög energieffektivitet. Enheterna behöver därför mindre fyllning.



VARNING

Använd inga medel för att påskynda avfrostningsprocessen eller för att rengöra, andra än de som rekommenderas av tillverkaren. Om reparation skulle behövas, kontakta ditt närmaste auktoriserade servicecenter. Alla reparationer som utförs av okvalificerad personal kan vara farliga. Apparaten ska förvaras i ett rum utan kontinuerligt fungerande antändningskällor. (till exempel: öppna lågor, en gasapparat i drift eller en elektrisk värmare i drift.) Får inte sticka hål eller bränna. Apparaten ska installeras, användas och förvaras i ett rum med en golvyta större än X m². (Se tabell „a” i avsnittet „Säkerhetsdrift av brandfarligt köldmedium” för utrymme X.) Apparat fylld med brandfarlig gas R32. För reparationer, följ endast tillverkarens instruktioner strikt. Tänk på att köldmedier kanske inte innehåller någon lukt. Läs specialistmanualen.



Denna apparat är inte avsedd att användas av personer (inklusive barn) med nedsatt fysisk, sensorisk eller mental förmåga, eller bristande erfarenhet och kunskap, såvida de inte har fått övervakning eller instruktioner angående användning av apparaten av en person som är ansvarig för deras säkerhet. Barn bör övervakas för att säkerställa att de inte leker med apparaten.



Härmed intygar vårt företag att denna luftkonditionering är i överensstämmelse med de väsentliga kraven och andra relevanta bestämmelser i RE-direktivet 2014/53/EU. En kopia av den fullständiga DoC bifogas. Trådlöst frekvensområde: 2412MHz - 2472MHz Maximal sändningseffekt: 18dBm R32: 675

Denna märkning indikerar att denna produkt inte ska kasseras med annat hushållsavfall. För att förhindra eventuella skador på miljön eller människors hälsa från okontrollerat avfall i hela EU. För att förhindra eventuella skador på miljön eller människors hälsa. Från okontrollerad avfallshantering, återvinn det på ett ansvarsfullt sätt för att främja hållbar återanvändning av materialresurser. För att returnera din använda enhet, använd retur- och insamlingssystemen eller kontakta återförsäljaren där produkten köptes. De kan ta denna produkt för miljösäker återvinning. Om den behöver installeras, flytta eller underhålla luftkonditioneringen, vänligen kontakta återförsäljaren eller det lokala servicecentret för att utföra det först. Luftkonditioneringen måste installeras, flyttas eller underhållas av en utsedd enhet. Annars kan det orsaka allvarlig skada eller personskada eller dödsfall.

Säkerhetsdrift av brandfarligt köldmedium

Kvalifikationskrav för installations- och underhållsman

- Alla arbetare som arbetar med kylsystemet ska ha den giltiga certifieringen som utfärdats av den auktoritativa organisationen och kvalifikationen för att hantera kylsystemet som erkänts av denna industri. Om den behöver annan tekniker för att underhålla och reparera apparaten, bör de övervakas av den person som har behörighet att använda det brandfarliga köldmediet.
- Det kan endast repareras med den metod som föreslagits av utrustningens tillverkare.

Säkerhetsdrift av brandfarligt köldmedium

Installationsanvisningar

- Luftkonditioneringen måste installeras i ett rum som är större än minimiutrymmet. Minsta rumsarea visas på typskylten eller följande tabell a.
- Det är inte tillåtet att borra hål eller bränna anslutningsröret.
- Läckagetest är ett måste efter installationen

tabell a – Minsta rumsyta (m²)

Debiterings-belopp (kg)	Våningens läge	Fönster monterat	Väggmon-terad	Tak
≤1.2	/	/	/	/
1.3	14.5	5.2	1.6	1.1
1.4	16.8	6.1	1.9	1.3
1.5	19.3	7	2.1	1.4
1.6	22	7.9	2.4	1.6
1.7	24.8	8.9	2.8	1.8
1.8	27.8	10	3.1	2.1
1.9	31	11.2	3.4	2.3
2	34.3	12.4	3.8	2.6
2.1	37.8	13.6	4.2	2.8
2.2	41.5	15	4.6	3.1
2.3	45.4	16.3	5	3.4
2.4	49.4	17.8	5.5	3.7
2.5	53.6	19.3	6	4

Underhållsanteckningar

- Kontrollera om underhållsområdet eller rumsområdet uppfyller kraven på märkskylten.
 - Den får endast användas i de rum som uppfyller kraven på märkskylten.
- Kontrollera om underhållsområdet är väl ventilerat.
 - Den kontinuerliga ventilationsstatusen bör bibehållas under driftprocessen.

- Kontrollera om det finns brandkälla eller potentiell brandkälla i underhållsområdet.
 - Den öppna lågan är förbjuden i underhållsområdet; och varningen „rökning förbjuden“ brädan ska hängas.
- Kontrollera om apparatmärket är i gott skick.
 - Byt ut det vaga eller skadade varningsmärket.

Lödning

- Om du ska skära eller löda köldmediesystemets rör under underhållsprocessen, följ stegen enligt nedan:
 - a. Stäng av enheten och bryt strömförsörjningen
 - b. Evakuera köldmedium
 - c. Vakumsugning
 - d. Rengör den med N₂ gas
 - e. Skärning eller lödning
 - f. Bär tillbaka till servicestället för lödning
- Köldmediet ska återvinnas till den specialiserade lagringstanken.
- Se till att det inte finns någon öppen låga nära vakuumpumpens utlopp och att den är väl ventilerad.

Påfyllning av köldmediet

- Använd kylmedelspåfyllningsapparater som är specialiserade för R32. Se till att olika typer av köldmedium inte förorenar varandra.
- Köldmedietanken ska hållas upprätt vid tidpunkten för påfyllning av köldmedium.
- Fäst etiketten på systemet efter att fyllningen är klar (eller inte har slutförts).
- Överfyll inte.
- Efter att fyllningen är klar, vänligen gör läckagedetektering innan testkörning; en annan tid för läckagedetektering bör göras när den tas bort.

Säkerhetsinstruktioner för transport och lagring

- Använd detektorn för brandfarlig gas för att kontrollera innan du lossar och öppnar behållaren.
- Ingen brandkälla och rökning.
- Enligt lokala regler och lagar.

Säkerhetsåtgärder



VARNING

Installation

- Installation eller underhåll måste utföras av kvalificerad personal.
- Apparaten ska installeras i enlighet med nationella ledningsföreskrifter.
- Enligt lokala säkerhetsföreskrifter, använd kvalificerad strömförsörjningskrets och strömbrytare.
- Alla ledningar till inomhus och utomhusenheter ska anslutas av en fackman.
- Var noga med att bryta strömförsörjningen innan du påbörjar något arbete som rör el och säkerhet.
- Se till att strömförsörjningen överensstämmer med kravet på luftkonditionering.
- Instabil strömförsörjning eller felaktig ledning kan leda till elektriska stötar, brandrisk eller funktionsfel. Installera ordentliga strömkablar innan du använder luftkonditioneringen.
- Jordningsmotsståndet bör överensstämma med nationella elsäkerhetsföreskrifter.
- Luftkonditioneringen bör vara ordentligt jordad. Felaktig jordning kan orsaka elektriska stötar.
- Sätt inte igenom strömmen innan installationen är klar.
- Installera strömbrytaren. Om inte kan det orsaka fel.
- En allpolig fränskiljare med en kontaktavstånd på minst 3 mm i alla poler ska anslutas i fast ledning.
- Strömbrytare ska inkluderas magnetspänne och värmespännefunktion. Det kan skydda överbelastning och kortslutning.



VARNING

Installation

- Instruktioner för installation och användning av denna produkt tillhandahålls av tillverkaren.
- Välj en plats som är utom räckhåll för barn och långt borta från djur eller växter. Om det är oundvikligt, lägg till staketet av säkerhetsskäl.
- Inomhusenheter ska installeras nära väggen.
- Använd inte okvalificerad nätsladd.
- Om längden på strömanslutningskabeln är otillräcklig, kontakta leveranören för en ny.
- För luftkonditioneringen utan stickpropp måste en strömbrytare installeras i ledningen.
- Den gulgröna ledningen i luftkonditioneringen är jordledning, som inte kan användas för andra ändamål.
- Luftkonditioneringen är den första klassens elektriska apparat. Den måste vara ordentligt jordad med en specialiserad jordningsanordning av en fackman. Se till att den alltid är jordad på ett effektivt sätt, annars kan det orsaka elektriska stötar.
- Temperaturen i köldmediekretsen kommer att vara hög, håll anslutningskabeln borta från kopparröret.

Säkerhetsåtgärder



VARNING

Drift och underhåll

- Denna apparat kan användas av barn från 8 år och uppåt och personer med nedsatt fysisk, sensorisk eller mental förmåga eller bristande erfarenhet och kunskap om de har fått övervakning eller instruktioner om hur man använder apparaten på ett säkert sätt och förstår farorna inblandade.
- Barn får inte leka med apparaten.
- Rengöring och användarunderhåll får inte utföras av barn utan tillsyn.
- Om nätsladden är skadad måste den bytas ut av tillverkaren, dess servicerepresentant eller liknande kvalificerade personer för att undvika fara.
- Anslut inte luftkonditioneringen till multifunktionsuttaget. Annars kan det orsaka brandrisk.
- Koppla bort strömförsörjningen när du rengör luftkonditioneringen. Annars kan det orsaka elektriska stötar.
- Tvätta inte luftkonditioneringen med vatten för att undvika elektriska stötar.
- Spraya inte vatten på inomhusenheten. Det kan orsaka elektriska stötar eller felfunktion.
- Reparera inte luftkonditioneringen själv. Det kan orsaka elektriska stötar eller skada. Kontakta återförsäljaren när du behöver reparera luftkonditioneringen.
- Efter att du tagit bort filtret, rör inte vid fennorna för att undvika skador.
- Stoppa inte in fingrarna eller föremål i luftintaget eller luftutloppet. Det kan orsaka personskador eller skador på egendom.



VARNING

Drift och underhåll

- Spill inte vatten på fjärrkontrollen, då kan fjärrkontrollen gå sönder.
- Använd inte eld eller hårtork för att torka filtret för att undvika deformation eller brandrisk.
- Blockera inte luftutloppet eller luftintaget. Det kan orsaka fel.
- Trampa inte på den övre panelen på utomhusenheten, och sätt inte tunga föremål. Det kan orsaka skada eller personskada.
- När nedanstående fenomen inträffar, vänligen stäng av luftkonditioneringen och koppla bort strömmen omedelbart och kontakta sedan återförsäljaren eller kvalificerad fackman för service.
 - Nätsladden är överhettad eller skadad.
 - Det är onormalt ljud under drift.
 - Strömbrytaren löser sig ofta.
 - Luftkonditioneringen avger brännande lukt.
 - Inomhusenheten läcker.

Rengöring och underhåll



VARNING

- Stäng av luftkonditioneringen och koppla bort strömmen innan du rengör luftkonditioneringen för att undvika elektriska stötar.
- Tvätta inte luftkonditioneringen med vatten för att undvika elektriska stötar.
- Använd inte flyktig vätska för att rengöra luftkonditioneringen.
- Använd inte flytande eller frätande rengöringsmedel för att rengöra apparaten och stänk inte vatten eller annan vätska på den, annars kan det skada plastkomponenterna, till och med orsaka elektriska stötar.

Rengör ytan på inomhusenheten

När ytan på inomhusenheten är smutsig, rekommenderas att du använder en mjuk torr trasa eller våt trasa för att torka av den.

MEDDELANDE

- Ta inte bort panelen när du rengör den.

RENGÖR FILTRET

1. Ta bort filtret

Håll i handtaget på filtret, dra det uppåt för att släppa spännet på filtrets övre del, dra det framåt och sedan kan filtret dras ut.

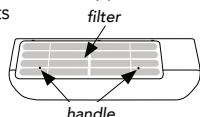

2. Rengör filtret

Använd rent vatten för att tvätta den eller dammfångare för att rengöra den. Om filtret är mycket smutsigt (som fett), använd varmt vatten (45°C) upplöst med neutralt rengöringsmedel för att rengöra det och lägg det sedan på en skuggig plats för att torka det.



3. Installera filter

Efter rengöring, sätt tillbaka filtret i omvänd ordning. Skjut den längs styrskenorna på båda sidor och tryck sedan på filtrets vänstra och högra kant. Sätt tillbaka filtret i den riktning som anges av pilarna.

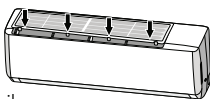

VARNING

- Filtret bör rengöras var tredje månad. Om det finns mycket damm i driftmiljön kan städfrekvensen ökas.
- När du har tagit bort filtret, rör inte vid fenorna för att undvika skador.
- Använd inte eld eller hårtork för att torka filtret för att undvika deformation eller brandrisk.

NOTERA: Kontrollera före användningssäsong

1. Kontrollera om luftintag och luftuttag är blockerade.
2. Kontrollera om luftbrytaren, stickkontakten och vägguttaget är i gott skick.
3. Kontrollera om filtret är rent.
4. Kontrollera om monteringsfästet för utomhusenheten är skadat eller korroderat. Om ja, kontakta återförsäljaren.
5. Kontrollera om dräneringsröret är skadat.

NOTERA: Kontroll efter användningssäsong

1. Koppla bort strömförsörjningen.
2. Rengör filtret och inomhusenhetens panel.
3. Kontrollera om monteringsfästet för utomhusdelen är skadat eller korroderat. Om ja, kontakta återförsäljaren.

MEDDELANDE OM ÅTERHÄMTNING

1. Många förpackningsmaterial är återvinningsbara material. Vänligen kasta dem i lämplig återvinningsenhet.
2. Om du vill kassera luftkonditioneringen, vänligen kontakta den lokala återförsäljaren eller ett konsultservicecenter för korrekt kasseringsmetod.

Felkod

När luftkonditioneringens status är onormal kommer temperaturindikatorn på inomhusenheten att blinka för att visa motsvarande felkod. Se listan nedan för identifiering av felkod.

Felkod	Felsökning
U8, H6, H3, E1, E5, E6, E8	Det kan elimineras efter omstart av enheten. Om inte, kontakta kvalificerad personal för service.
C5, F0, F1, F2	Kontakta kvalificerad personal för service.

NOTERA

- Om det finns andra felkoder, kontakta kvalificerad personal för service.

Kontrollerade föremål före underhåll

ALLMÄN FELANALYS

Kontrollera nedanstående artiklar innan du ber om underhåll. Om felet fortfarande inte kan åtgärdas, kontakta den lokala återförsäljaren eller kvalificerad personal.

Problem	Kontrollera föremål	Lösning
Inomhusenheten kan inte ta emot fjärrkontrollens signal eller fjärrkontrollen har ingen åtgärd	Utsätts enheten för allvarliga störningar (såsom statisk elektricitet, stabil spänning)?	Dra ut strömmen. Sätt tillbaka strömmen efter cirka 3 minuter och slå sedan på enheten igen.
	Om fjärrkontrollen är inom signalområdesområdet?	Signalområdesområdet är 8 m.
	Finns det hinder?	Ta bort hinder.
	Om fjärrkontrollen pekar mot mottagningsfönstret?	Välj rätt vinkel och rikta fjärrkontrollen mot mottagningsfönstret på inomhusenheten.
	Är fjärrkontrollens känslighet låg; suddig skärm eller ingen skärm?	Kontrollera batterierna. Om batterierna är för låga, byt ut dem.
	Ingen skärm när du använder fjärrkontrollen?	Kontrollera om fjärrkontrollen verkar vara skadad. Om ja, byt ut den.
	Lysrör i rummet?	Ta fjärrkontrollen nära inomhusenheten. Stäng av lysröret och försök sedan igen.
Ingen luft släpps ut från inomhusenheten	Luftintaget eller luftutloppet från inomhusenheten är blockerad?	Eliminera hinder.
	I uppvärmningsläge när inomhustemperaturen till inställd temperatur?	Efter att ha nått att ställa in temperatur, kommer inomhusenheten att sluta blåsa ut luft.
	Är värmeläget påslaget just nu?	För att förhindra att kall luft blåser ut kommer inomhusenheten att startas efter flera minuter, vilket är ett normalt fenomen.
Luftkonditioneringen kan inte fungera.	Strömavbrott?	Vänta tills strömmen kommer tillbaka.
	Luftomkopplaren trippar eller säkringen har gått?	Be en fackman att byta ut luftomkopplaren eller säkringen.
	Är det fel på kablaget?	Be en fackman att byta ut den.
	Har enheten startat om direkt efter driftstopp?	Vänta i 3 minuter och slå sedan på enheten igen.
	Om funktionsinställningen för fjärrkontrollen är korrekt?	Återställ funktionen.

Problem	Kontrollera föremål	Lösning
Dimma som släpps ut från inomhusenhetens luftutlopp	Är inomhustemperaturen och luftfuktigheten hög?	Eftersom inomhusluften kyls snabbt. Efter ett tag kommer inomhustemperaturen och luftfuktigheten att minska och dimma försvinner.
Lukter avges	Oavsett om det finns en luktälla, såsom möbler och cigarett, etc.	Eliminera luktkällan. Rengör filtret.
Inställd temperatur kan inte justeras	Överskrider din önskade temperatur det inställda temperaturintervallet?	Inställt temperaturområde: 16°C ~ 30°C.
Kylnings (värme) effekt är inte bra	Är spänningen för låg?	Vänta tills spänningen återgår till normal.
	Är filtret smutsigt?	Rengör filtret.
	Den inställda temperaturen ligger inom rätt intervall?	Justera temperaturen till rätt intervall.
	Dörr och fönster är öppna?	Stäng dörr och fönster.
Luftkonditioneringen fungerar onormalt	Oavsett om det finns störningar, såsom aska, trådlösa enheter, etc.	Koppla bort strömmen, sätt tillbaka strömmen och slå sedan på enheten igen.
„Vatten flödar” ljud	Är luftkonditioneringen påslagen eller avstängd just nu?	Ljudet är ljudet av köldmedium som strömmar in i enheten, vilket är ett normalt fenomen.
Knäckande ljud	Är luftkonditioneringen påslagen eller avstängd just nu?	Detta är ljudet av friktion som orsakas av expansion och/eller sammandragning av panel eller andra delar på grund av temperaturförändringar.



VARNING

- När nedanstående fenomen inträffar, vänligen stäng av luftkonditioneringen och koppla bort strömmen omedelbart och kontakta sedan återförsäljaren eller kvalificerad personal för service.
 - Nätsladden är överhettad eller skadad.
 - Det är onormalt ljud under drift.
 - Luftströmställaren trippar ofta.
 - Luftkonditioneringen avger brännande lukt.
 - Inomhusenheten läcker.
- Reparera eller modifiera inte om luftkonditioneringen själv.
- Om luftkonditioneringen fungerar under onormala förhållanden kan det orsaka felfunktion, elektrisk stöt eller brandrisk.

SV

Delarnas namn

Inomhusenhet

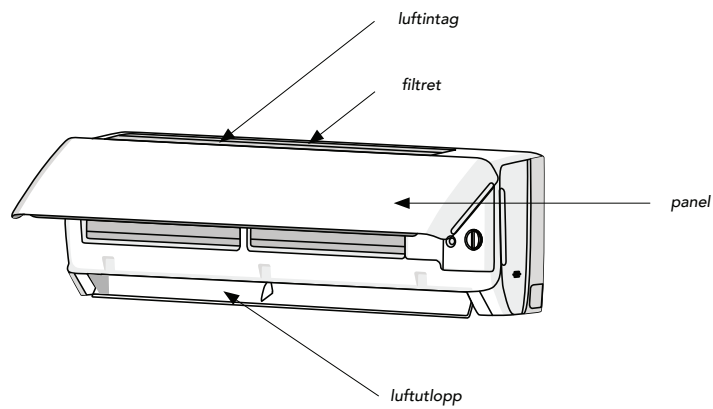

Visa

Temperaturindikator	26
Strömindikator	⏻

NOTERA

- Detta är den allmänna introduktionen och färgen på indikatorn är endast för referens. Se den faktiska displayen
- Visningsinnehållet kan skilja sig från det faktiska. Se den faktiska displayen.

Drift och introduktion av fjärrkontroll

Knappar på fjärrkontrollen

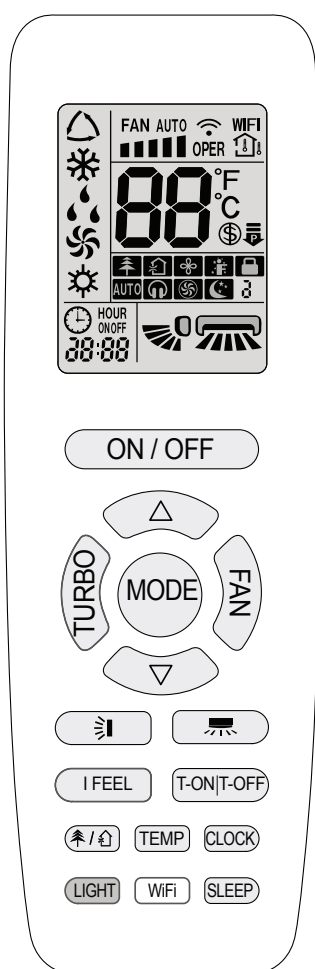

Introduktion för ikoner på skärmen

	I feel	
	Ställ in fläkthastighet	
	Turboläge	
	Skicka signal	
Operation mode		Autoläge
		Kylläge
		Avfuktningläge
		Fläktläge
		Värmeläge
		Viloläge
	8°C värmefunktion	
	Effektbegränsande drift	
	Hälsoläge	
	Rensningsfunktion	
	X-FAN funktion	
		Sätta temperatur.
		Omgivningstemperatur inomhus
		Omgivningstemperatur utomhus
	Klocka	
	Ställ in temperaturen	
	WiFi funktion	
	Ställ klockan	
	TIMER PÅ / TIMER AV	
	Vänster & höger sving	
	Sväng upp och ner	
	Barnspärr	
	Tyst	

Drift och introduktion av fjärrkontroll

Introduktion för knappar på fjärrkontrollen

NOTERA

- Detta är en fjärrkontroll för allmän användning. Den kan användas för luftkonditioneringen med multifunktion. För de funktioner som modellen inte har, om du trycker på motsvarande knapp på fjärrkontrollen, kommer enheten att behålla den ursprungliga driftstatusen.
- Efter att ha satt i strömmen kommer luftkonditioneringen att avge ett ljud. Strömindikatorn „” är PÅ. Efter det kan du styra luftkonditioneringen med fjärrkontrollen.
- Om du trycker på knappen på fjärrkontrollen under på-status kommer signalikonen „” på fjärrkontrollens display att blinka en gång och luftkonditioneringen kommer att ge ett „di”-ljud, vilket betyder att signalen har skickats till luftkonditioneringen.
- När det gäller modellerna med funktioner för WiFi eller trådbunden styrenhet, måste inomhusenheten ha styrts av standardfjärrkontrollen i autoläge först, och sedan kan funktionen för justerbar temperatur i autoläge realiserars av APP eller den trådbundna styrenheten.
- Denna fjärrkontroll kan justera temperaturen i autoläge. Vid matchning med enheten som inte har funktionen justerbar temperatur i autoläge, kan den inställda temperaturen i autoläge vara ogiltig, eller så är den visade inställda temperaturen på enheten inte densamma som den på fjärrkontrollen i autoläge.

ON / OFF





Tryck på denna knapp för att slå på enheten. Tryck på denna knapp igen för att stänga av enheten.

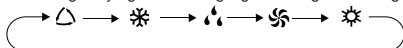

MODE









Tryck på denna knapp för att välja önskat driftläge.

Autoläge / Kyläge / Avfuktningläge / Fläktläge / Värmeläge



- När du väljer autoläge kommer luftkonditioneringen att fungera automatiskt enligt fabriksinställningen. Tryck på „FAN”-knappen för att justera fläkthastigheten. Tryck på „” / „” -knappen för att justera fläktens blåsvinkel.
- Efter att ha valt kyläge kommer luftkonditioneringen att fungera i kyläge. Tryck på knappen „” eller „” för att justera inställd temperatur. Tryck på „FAN”-knappen för att justera





fläkthastigheten. Tryck på knappen „” / „” för att justera fläktens blåsvinkel.

- När du väljer torrläge arbetar luftkonditioneringen med låg hastighet i torrläge. I torrläge kan fläkthastigheten inte justeras. Tryck på knappen „” / „” för att justera fläktens blåsvinkel.
- När du väljer fläktläge blåser luftkonditioneringen endast fläkt, ingen kylning och ingen uppvärmning. Alla indikatorer är AV. Tryck på „FAN”-knappen för att justera fläkthastigheten. Tryck på „” / „” -knappen för att justera fläktens blåsvinkel.
- När du väljer uppvärmningsläge, arbetar luftkonditioneringen i värmeläge. Tryck på knappen „” eller „” för att justera inställd temperatur. Tryck på „FAN”-knappen för att justera fläkthastigheten. Tryck på knappen „” / „” för att justera fläktens blåsvinkel. (Enheten som endast kylvil kommer inte att ta emot värmelägesignal. Om du ställer in värmeläge med fjärrkontrollen, tryck på ON/OFF-knappen kan inte starta enheten).

NOTERA

- För att förhindra kall luft, efter start av uppvärmningsläge, kommer inomhusenheten att fördröja 1-5 minuter för att blåsa luft (den faktiska fördröjningstiden beror på inomhustemperaturen).
- Ställ in temperaturintervall från fjärrkontrollen: 16-30°C (61-86°F).
- I autoläge kan temperaturen visas; I autoläge kan inställd temperatur justeras.
- Denna lägesindikator är inte tillgänglig för vissa modeller.

FAN

Denna knapp används för att ställa in fläkthastighet i sekvensen som går från AUTO,  ,  ,  ,  , till  , sedan tillbaka till Auto.

NOTERA

- Under AUTO hastighet kommer luftkonditioneringen att välja rätt fläkthastighet automatiskt enligt fabriksinställningen.
- Det är låg fläkthastighet i torrt läge.
- X-FAN-funktion: Håll fläkthastighetsknappen nedtryckt i 2 sekunder i kallt eller torrt läge, ikonen „” visas och inomhusfläkten fortsätter att fungera i några minuter för att torka inomhusenheten trots att du har stängt av enheten. Efter spänningssättning är X-FAN OFF standardinställd. X-FAN är inte tillgängligt i auto-, fläkt- eller värmeläge.

Drift och introduktion av fjärrkontroll

NOTERA

Denna funktion indikerar att fukt på inomhusenhetens förångare kommer att blåsas ut efter att enheten har stoppats för att undvika mögel.

- Efter att ha aktiverat X-FAN-funktionen: Efter att ha stängt av enheten genom att trycka på ON/OFF knappen, fortsätter inomhusfläkten att gå i några minuter med låg hastighet. Under denna period, håll ned fläkthastighetsknappen i 2 sekunder för att stoppa inomhusfläkten direkt. Efter att ha stängt av X-FAN-funktionen: Efter att ha stängt av enheten genom att trycka på ON/OFF knappen kommer hela enheten att stängas av direkt.

TURBO

Under COOL - eller HEAT-läge, tryck på den här knappen för att växla till lägena Quick COOL eller Quick HEAT. „☼“ - ikonen visas på fjärrkontrollen. Tryck på denna knapp igen för att avsluta turbofunktionen och „☼“ - ikonen försvinner. Om du startar den här funktionen kommer enheten att köras med superhög fläkthastighet för att kyla eller värma snabbt så att omgivningstemperaturen närmar sig den förinställda temperaturen så snart som möjligt.



- Tryck på knappen „△“ eller „▽“ en gång, öka eller minska inställd temperatur med 1°C (°F). Om du håller „△“ eller „▽“ - knappen två sekunder senare ändras inställd temperatur på fjärrkontrollen snabbt. När du släpper knappen efter att inställningen är klar kommer temperaturindikatorn på inomhusenheten att ändras i enlighet med detta.
- När du ställer in T-ON, T-OFF eller CLOCK, tryck på knappen „△“ eller „▽“ för att justera tiden. (Se CLOCK, T-ON, T-OFF knappar).



Tryck på denna knapp för att välja vänster och höger svängvinkel. Fläktens blåsvinkel kan väljas cirkulärt enligt nedan:

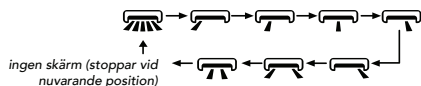

NOTERA

- Tryck på denna knapp kontinuerligt mer än 2 s, huvudenheten kommer att svänga fram och tillbaka från vänster till höger, och lossa sedan knappen, enheten kommer att sluta svänga och nuvarande position för styrgallret kommer att bibehållas omedelbart.

NOTERA

- Under vänster och höger svängläge, när statusen växlas från av till , om du trycker på denna knapp igen 2 s senare, kommer statusen att växla till avstängd status direkt; Om du trycker på denna knapp igen inom 2 sekunder, kommer ändringen av svingstatus också att bero på cirkulationssekvensen som anges ovan.
- Funktionen är endast tillgänglig för vissa modeller.



Tryck på den här knappen för att välja upp och ned svängningsvinkel. Fläktens blåsvinkel kan väljas cirkulärt enligt nedan:

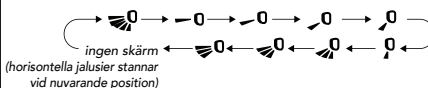

- När du väljer „☼“ , blåser luftkonditioneringen fläkten automatiskt. Horisontell jalousi kommer automatiskt att svänga upp och ner i maximal vinkel.
- När du väljer „-0 -0 0 0 0“ , blåser luftkonditioneringen fläkten i fast läge. Horisontellt spjäll stannar vid det fasta läget.
- När du väljer „☼0 -0 0“ , blåser luftkonditioneringen fläkten i en fast vinkel. Horisontellt jalousi skickar luft i den fasta vinkeln.
- Håll knappen „☼0“ intryckt över 2s för att ställa in önskad svängvinkel. När du når önskad vinkel, släpp knappen.

NOTERA

- „☼0 ☼0 0“ kanske inte är tillgänglig. När luftkonditioneringen tar emot denna signal kommer luftkonditioneringen att blåsa fläkten automatiskt.
- Tryck på denna knapp kontinuerligt i mer än 2 sekunder, huvudenheten kommer att svänga fram och tillbaka från upp till ned, och lossa sedan knappen, enhetens nuvarande position för styrgallret kommer att bibehållas omedelbart.
- Under upp- och nedsvängningsläge, när statusen växlas från av till , om du trycker på den här knappen igen 2 sekunder senare, kommer, status att växla till avstängd status direkt; Om du trycker på denna knapp igen inom 2 sekunder, kommer ändringen av svingstatus också att bero på cirkulationssekvensen som anges ovan.

Drift och introduktion av fjärrkontroll

T-ON T-OFF

- **T-ON - knapp** - „T-ON“- knappen kan ställa in tiden för timern på. När du har tryckt på denna knapp försvinner „☉“ ikonen och ordet „ON“ på fjärrkontrollen blinkar. Tryck på knappen „△“ eller „▽“ för att justera T-ON-inställningen. Efter varje tryckning på knappen „△“ eller „▽“ kommer T-ON-inställningen att öka eller minska med 1 min. Håll ned knappen „△“ eller „▽“ 2 sekunder senare ändras tiden snabbt tills du når önskad tid. Tryck på „T-ON“ för att bekräfta. Ordet „ON“ slutar blinka. „☉“ ikonen visas igen. Avbryt T-ON: Under förutsättning att T-ON startas, tryck på knappen „T-O N“ för att avbryta den.
- **T-OFF - knapp** - „T-OFF“- knappen kan ställa in tiden för timer av. Efter att ha tryckt på den här knappen försvinner „☉“ - ikonen och ordet „△“ eller „▽“ för att justera T-OFF - inställningen. Efter varje tryckning på knappen „△“ eller „▽“ kommer T-OFF-inställningen att öka eller minska med 1 min. Håll knappen „△“ eller „▽“ intryckt två sekunder senare, tiden ändras snabbt tills du når önskad tid. Tryck på „T-OFF“ ordet „OFF“ slutar blinka. „☉“ ikonen visas igen. Avbryt T-OFF. Under förutsättning att T-OFF startas, tryck på knappen „T-OFF“ för att avbryta.

NOTERA

- Under på och av-status kan du ställa in T-OFF eller T-ON samtidigt.
- Innan du ställer in T-ON eller T-OFF, vänligen justera klockan.
- Efter att ha startat T-ON eller T-OFF, ställ in konstant cirkulation giltig.
- Efter det kommer luftkonditioneringen att slås på eller stängas av enligt inställningstiden. ON/OFF knappen har ingen effekt på inställningen. Om du inte behöver den här funktionen, använd fjärrkontrollen för att avbryta den.

IFEEL

Tryck på denna knapp för att starta I FEEL funktionen och „IF“ kommer att visas på fjärrkontrollen. Efter att denna funktion har ställts in kommer fjärrkontrollen att skicka den detekterade omgivningstemperaturen till kontrollenheten och enheten kommer automatiskt att justera inomhustemperaturen enligt den detekterade temperaturen. Tryck på den här knappen igen för att avbryta I FEEL-funktionen och „IF“ försvinner.

- Placera fjärrkontrollen nära användaren när denna funktion är inställd. Placera inte fjärrkontrollen nära föremål med hög temperatur eller låg temperatur för att undvika att upptäcka felaktig omgivningstemperatur. När I FEELfunktionen är påslagen ska fjärrkontrollen placeras inom ett område där det är inomhus. enheten kan ta emot signalen som skickas av fjärrkontrollen.

CLOCK

Tryck på den här knappen för att ställa in klocktiden. „☉“ - ikonen på fjärrkontrollen blinkar. Tryck på knappen „△“ eller „▽“ inom 5 sekunder för att ställa in klocktiden. Varje tryckning på „△“ eller „▽“ - knappen ökar eller minskar klockan med 1 min. Om du håller ned knappen „△“ eller „▽“ 2 sekunder senare, ändras tiden snabbt. Släpp denna knapp när du når önskad tid. Tryck på knappen „CLOCK“ för att bekräfta tiden. „☉“ - ikonen slutar blinka.

NOTERA

- Klocktiden antar 24-timmarsläge.
- Intervallet mellan två operationer får inte överstiga 5 s. Annars kommer fjärrkontrollen att avsluta inställningsstatus. Funktionen för TIMER ON/TIMER OFF är densamma.

SLEEP

- Tryck på denna knapp, kan välja Sleep 1 (☾ 1), Sleep 2 (☾ 2), Sleep 3 (☾ 3) och avbryta Sleep, cirkulera mellan dessa, efter elektrifierad, Sleep Cancel är standardinställd.
- Sleep 1 är Sleep mode 1, i Cool-lägen; viloläge efter att ha körts i en timme, kommer huvudenhetens inställningstemperatur att öka 1, två timmar, inställningstemperaturen ökas 2°C, sedan kommer enheten att köras vid denna inställningstemperatur; I värmeläge: viloläge efter körning i en timme, den inställda temperaturen sjunker 1, två timmar, inställningstemperaturen sjunker 2, sedan körs enheten med denna inställningstemperatur.
- Sleep 2 är viloläge 2, det vill säga luftkonditioneringen körs enligt förinställningen av en grupp av sovtemperaturkurvan.
- Sleep 3-inställningen för sömnkurvan unde Sleep mode by DIY;

Drift och introduktion av fjärrkontroll

- (1) Under viloläge 3, tryck på „TURBO” - knappen länge, fjärrkontrollen går in i användarindividuellt viloläge, vid denna tidpunkt kommer tiden för fjärrkontrollen att visa „1 timme”, inställningstemperaturen „88” kommer att visa motsvarande temperatur för den senaste inställda sömnkurvan och blinka (Den första inställningen kommer att visas enligt det ursprungliga kurvinställningssvärdet från den ursprungliga fabriken);
 - (2) Justera „△” och „▽” - knappen, kan ändra motsvarande inställningstemperatur, efter justering, tryck på „TURBO” - knappen för att bekräfta;
 - (3) Vid denna tidpunkt kommer 1 timme automatiskt att ökas vid timerpositionen på fjärrkontrollen, (det vill säga „2 timmar” eller „3 timmar” eller „8 timmar”), platsen för inställning av temperaturen „88” visar motsvarande temperatur för den senaste inställda sömnkurvan och blinkningen;
 - (4) Upprepa steg (2) ~ (3), ovan, tills 8 timmars temperaturinställning avslutad, viloläge, kurvinställning avslutad, vid denna tidpunkt kommer fjärrkontrollen att återuppta den ursprungliga timervisningen; temperaturvisningen återgår till den ursprungliga inställda temperaturen.
- Sleep 3 - inställningen för sömnkurvan under Sleep mode by DIY kan frågas: Användaren kan acceptera sömnkurvas inställningsmetod för att fråga om den förinställda sömnkurvan, gå in i användarindividuations sömninställningsstatus, men ändra inte temperaturen, tryck på „TURBO” - knappen direkt för bekräftelse. Obs: I ovanstående förinställning eller förfrågningsprocedur, om kontinuerligt inom 10 s, ingen knapp trycks ned, sömnkurvan är inställd inom 10 s, ingen knapp är nedtryckt, sömnkurvas inställningsstatus avslutas automatiskt och återupptas för att visa originalvisning. I förinställningen eller förfrågningsproceduren, tryck på „ON/OFF” - knappen, „MODE” - knappen, „SLEEP” - knappen, sömnkurvas inställning eller förfrågningsstatus kommer att avslutas på liknande sätt.

WiFi

Tryck på „WiFi” - knappen för att aktivera WiFi-funktionen, „WiFi” - ikonen visas på fjärrkontrollen;

Håll „WiFi” - knappen intryckt i 5 sekunder för att stänga av WiFi-funktionen och „WiFi” - ikonen försvinner. (Denna funktion är endast tillgänglig för vissa modeller.) Under avstängd status, tryck på „MODE” och „WiFi” knapparna samtidigt i 1s, WiFi-modulen kommer att återställa fabriksinställningarna.

NOTERA

- Funktionen är endast tillgänglig för vissa modeller.



Tryck på den här knappen för att slå på eller stänga av hälso- och rensningsfunktionerna i driftstatus. Tryck på denna knapp för första gången för att starta rensningsfunktionen; LCD visar „🏠”. Tryck på knappen för andra gången för att starta hälso- och rensningsfunktioner; LCD visar „🏠” och „👤”. Tryck på denna knapp för tredje gången för att avsluta hälso- och rensningsfunktionerna samtidigt. Tryck på knappen för fjärde gången för att starta hälsofunktionen; LCD skärm „👤”. Tryck på denna knapp igen för att upprepa operationen ovan.

NOTERA

- Funktionen är endast tillgänglig för vissa modeller.

LIGHT

Tryck på den här knappen för att sätta på eller stänga av displaylampan på inomhusenheten. Displayens lampa är som standard tänd efter strömtillförsel.

TEMP

Tryck på den här knappen, du kan se inställd inomhustemperatur, inomhustemperatur på inomhusenhetens display. Inställningen på fjärrkontrollen väljs cirkulärt enligt nedan:

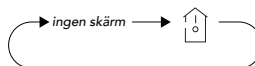

Drift och introduktion av fjärrkontroll

Funktionsintroduktion för kombinationsknappar

Energibesparande funktion

I kylläge, tryck på knapparna „TEMP” och „CLOCK” samtidigt för att starta eller stänga av energisparfunktionen. När energisparfunktionen startas kommer „SE” att visas på fjärrkontrollen, och luftkonditioneringen justerar den inställda temperaturen automatiskt enligt fabriksinställningen för att nå bästa energibesparande effekt. Tryck på knapparna „TEMP” och „CLOCK” samtidigt igen för att avsluta energisparfunktionen.

NOTERA

- Under energisparfunktion är fläkthastigheten inställd på automatisk hastighet och den kan inte justeras.
- Under energisparfunktion kan inställd temperatur inte justeras. Tryck på „TURBO”-knappen och fjärrkontrollen skickar ingen signal.
- Sömnfunktion och energisparfunktion kan inte fungera samtidigt. Om energisparfunktionen har ställts in i kylläget, tryck på „SLEEP”-knappen för att avbryta energisparfunktionen. Om vilofunktionen har ställts in i kylläge, startar energisparfunktionen avbryter vilofunktionen.

8°C värmefunktion

I värmeläge, tryck på knapparna „TEMP” och „CLOCK” samtidigt för att starta eller stänga av 8°C värmefunktion. När den här funktionen startas kommer „8” och „8°C”, att visas på fjärrkontrollen, och luftkonditioneringen håller uppvärmningsstatusen på 8°C. Tryck på knapparna „TEMP” och „CLOCK” samtidigt igen för att avsluta 8°C uppvärmningsfunktionen.

NOTERA

- Uppvärmningsfunktion under 8°C, fläkthastigheten är standardinställd på automatisk hastighet och den kan inte justeras.
- Under 8°C värmefunktion kan inställd temperatur inte justeras. Tryck på „TURBO”-knappen och fjärrkontrollen skickar ingen signal.

NOTERA

- Sömnfunktion och 8°C värmefunktion kan inte fungera samtidigt. Om 8°C värmefunktion har ställts in i värmeläge, tryck på „SLEEP”-knappen för att avbryta 8°C värmefunktionen. Om vilofunktionen har ställts in i värmeläge, startar 8°C uppvärmningsfunktionen avbryter vilofunktionen.
- Under °F temperaturvisning visar fjärrkontrollen 46°F värme.

Barnlåsfunktion

Tryck på „△” och „▽” samtidigt för att slå på eller stänga av barnlåsfunktionen. När barnlåsfunktionen är på visas ikonen „🔒” på fjärrkontrollen. Om du använder fjärrkontrollen kommer ikonen „🔒” att blinka tre gånger utan att skicka signal till enheten.

Temperaturdisplay omkopplingsfunktion

Under AV-status, tryck på knapparna „▽” och „MODE” samtidigt för att växla temperaturvisning mellan °C och °F.

Automatisk rengöringsfunktion

När enheten är avstängd, håll nere „MODE” och „FAN”-knapparna samtidigt i 5 sekunder för att slå på eller stänga av den automatiska rengöringsfunktionen. När den automatiska rengöringsfunktionen är på, visar inomhusenheten „CL”. Under den automatiska rengöringsprocessen av förångaren kommer enheten att utföra snabb kylning eller snabb uppvärmning. Det kan förekomma något ljud, som är ljudet av strömmande vätska eller termisk expansion eller kall krympning. Luftkonditioneringen kan blåsa kall eller varm luft, vilket är ett normalt fenomen. Under rengöringsprocessen, se till att rummet är väl ventilerat för att undvika att påverka komforten.

NOTERA

- Den automatiska rengöringsfunktionen kan endast fungera under normal omgivningstemperatur. Om rummet är dammigt, rengör det en gång i månaden; Om inte, rengör det en gång var tredje månad. När den automatiska rengöringsfunktionen är påslagen kan du lämna rummet. När den automatiska rengöringen är klar går luftkonditioneringen in i standby-status.
- Denna funktion är endast tillgänglig för vissa modeller.

Drift och introduktion av fjärrkontroll

Nattläge

Under kylnings- eller värmeläge, när du slår på viloläget och växlar till låg hastighet eller tyst notch, går utomhusenheten in i nattläge.

NOTERA

- När du känner att kylnings- och uppvärmningseffekten är dålig, tryck på „FAN“-knappen till annan fläkthastighet eller tryck på „SLEEP“-knappen för att lämna nattläget.
- Nattläget kan endast fungera under normal omgivningstemperatur.
- Denna funktion är endast tillgänglig för vissa modeller.

☒ funktion

Tryck på „MODE“ och „SLEEP“ knapparna samtidigt för att starta ☒ - funktionen.

☒ - funktionen är för att begränsa effekten av hela enheten. Tryck på den här knappen, fjärrkontrollen kommer att visas cirkulärt som följande:

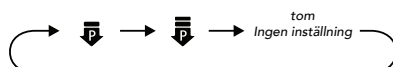

- Maximal effekt som begränsas under ☒ - läget är lägre än för ☒ - läget.
- Om du vill avbryta strömbegränsningsfunktionen, tryck på ☒, knappen tills ikonen på fjärrkontrollen inte visas.
- När fjärrkontrollen är avstängd avbryts strömbegränsningsfunktionen. Om du vill aktivera funktionen, tryck på den här knappen igen.
- Om den aktuella effekten är lägre än den maximala effekten för ☒ - läge, kommer effekten inte att begränsas efter att ha gått in i ett sådant läge.
- För modellen med en utomhusenhet och två inomhusenheter, om någon av inomhusenheterna går in i effektbegränsande funktion, kommer utomhusenheten att gå in i det inställda begränsande effektläget för inomhusenheten; när två inomhusenheter går in i effektbegränsande läge, kommer effekten av utomhusenheten att begränsas enligt den lägre effekten för de två inomhusenheterna.

NOTERA

- Denna funktion är endast tillgänglig för vissa modeller.

Byte av batterier i fjärrkontrollen

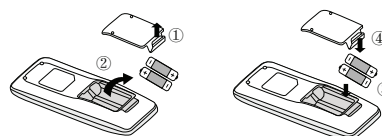

Fig.1

Fig. 2

1. Lyft locket i pilens riktning (som visas i Fig. 1 ①).
2. Ta ut originalbatterierna (som visas i Fig. 1 ②).
3. Sätt i två 7# (AAA 1,5V) torrbatterier och se till att positionen för „+“ polar och „-“ polar är korrekt (som visas i Fig. 2 ③).
4. Sätt tillbaka kåpan (som visas i Fig. 2 ④).

MEDDELANDE

- Under drift, rikta fjärrkontrollens signalsändare mot mottagningsfönstret på inomhusenheten.
- Avståndet mellan signalsändaren och mottagningsfönstret bör inte vara mer än 8m, och det bör inte finnas några hinder mellan dem.
- Signalen kan lätt störas i rummet där det finns lysrör eller trådlös telefon; Fjärrkontrollen bör vara nära inomhusenheten under drift.
- Byt ut nya batterier av samma modell när byte krävs.
- Ta ut batterierna när du inte använder fjärrkontrollen under en längre tid.
- Om displayen på fjärrkontrollen är suddig eller om det inte finns någon display, byt ut batterierna.

INNOVA

Adress: Ahlsell Sverige AB
Telefon: 0771-775000
E-post: innova@ahlsell.se
www.innova.ac