



# NIMBUS

HUMIDIFIER HU-500B

- 
- |                           |                              |
|---------------------------|------------------------------|
| EN · Instruction manual   | NL · Instructies             |
| NO · Bruksanvisning       | PL · Instrukcje              |
| SE · Bruksanvisning       | FR · Instructions            |
| DK · Betjeningsvejledning | IT · Manuale di istruzioni   |
| FI · Käyttöohje           | ES · Manual de instrucciones |
| DE · Anleitung            |                              |



READ ALL INSTRUCTIONS BEFORE USE

EN

LES ALLE ANVISNINGER FØR BRUK

NO

LÄS IGENOM ALLA INSTRUKTIONER INNAN PRODUKTEN ANVÄNDS

SE

LÆS ALLE VEJLEDNINGER INDEN BRUG

DK

LUE OHJEET HUOLELLISESTI ENNEN KÄYTTÖÄ

FI

LESEN SIE DIE ANLEITUNG VOR DEM GEBRAUCH GRÜNDLICH DURCH

DE

LEES VÓÓR GEBRUIK ALLE INSTRUCTIES

NL

PRZED UŻYCIEM ZAPOZNAĆ SIĘ ZE WSZYSTKIMI ZALECENIAM

PL

PRENEZ CONNAISSANCE DE TOUTES LES INSTRUCTIONS AVANT UTILISATION

FR

LEGGERE TUTTE LE ISTRUZIONI PRIMA DELL'USO

IT

LEA TODAS LAS INSTRUCCIONES ANTES DE USAR

ES

EN



## CONTENTS

---

4	IMPORTANT SAFETY INSTRUCTIONS
9	PRODUCT OVERVIEW
10	BEFORE USE
11	USE
13	FUNCTIONS
13	CLEANING & MAINTENANCE
14	TROUBLESHOOTING
16	GUARANTEE
17	PRODUCT SPECIFICATIONS
17	SUPPORT AND SPARE PARTS
17	RECYCLABILITY

## IMPORTANT SAFETY INSTRUCTIONS

- Please follow all the safety precautions listed below for safety and to reduce the risk of injury or electrical shock.
- This humidifier can be used by children aged from 8 years and above and persons with reduced physical, sensory or mental capabilities or lack of experience and knowledge if they have been given supervision or instruction concerning use of the humidifier in a safe way and understand the hazards involved. Children shall not play with the humidifier. Cleaning and user maintenance shall not be made by children without supervision.
- Before using this humidifier ensures that the voltage of your electricity supply is the same as that indicated on the rating plate of the humidifier.
- Always place the humidifier on a hard, flat and level surface. Avoid exposure to direct sunlight and always keep it away from walls and heat sources such as stoves, radiators, etc. Warning: The humidifier may not work correctly if it is not placed on a level surface.
- Do not insert or remove the electric plug on the humidifier with wet hands.
- If the mains cable is damaged it must be replaced by the manufacturer, its service agent, or similarly qualified person in order to avoid a hazard.

- To reduce the risk of electric shock, do not remove screws. The humidifier does not contain any user-serviceable parts. Please leave all maintenance work to qualified personnel.
- Fill the tank with fresh, distilled or demineralized water. Do not drop any other liquid into water tank or base. Do not run the humidifier when there is no water in the tank or in the base.
- Do not shake the humidifier as this might cause water spill.
- Never touch the water or components while the humidifier is in operation.
- If there is an unusual smell when it is being used as described in this manual, switch the humidifier off, unplug it and have it examined by your dealer.
- Do not pour hot water into the tank, i.e. at a temperature in excess of 40°C.
- Do not immerse the humidifier or the mains cable or plug in water or other liquids.
- Never scrape the ultrasonic pad with a hard tool. The humidifier must be cleaned regularly. To do this, refer to the cleaning instructions in this manual.
- If you spill any liquid into the humidifier, it can cause serious damage. Switch it off immediately. Withdraw the plug and consult your dealer.

EN

- Disconnect the humidifier from the power supply when not in use and before cleaning.
- Ensure that the cable does not touch any hot surface and that it does not overhang a table edge.
- Never use this humidifier in a room where aerosol products (sprays) are used or in a room or where oxygen is being administered.
- Do not put items of clothing or towels on top of the humidifier. If the nozzle is obstructed, this may cause the humidifier to malfunction.
- When moving the humidifier, lift it by the base and not by the water tank.
- Do not use the humidifier if the air in the room is already sufficiently humid.
- The ideal relative humidity level for human comfort is in fact between 45% and 65%. Excess humidity shows up in the form of condensation on cold surfaces or cold walls in the room. To measure the room's humidity correctly, use a hygrometer available in most specialist shops and hypermarkets.
- This product is intended for indoor, non-industrial, non-commercial, household use only.
- Micro-organisms that may be present in the water or in the environment where the appliance is used

or stored, can grow in the water reservoir and be blown in the air causing very serious health risks when the water is not renewed and the tank is not cleaned properly every 3 days.

- Keep the appliance out of reach of children. Steam and boiling water may cause burns.
- Never leave water in the base or water tank when the appliance is not in use.
- Clean the water every three days.
- Be aware that high humidity levels may encourage the growth of biological organisms in the environment.
- Do not permit the area around the humidifier to become damp or wet. If dampness occurs, turn the output of the humidifier down. If the humidifier output volume cannot be turned down, use the humidifier intermittently. Do not allow absorbent materials, such as carpeting, curtains, drapes, or tablecloths, to become damp.
- Unplug the appliance during filling and cleaning.
- Empty and clean the humidifier before storage. Clean the humidifier before next use.
- Empty the tank and refill every third day. Before refilling, clean it with fresh tap water or cleaning

EN

agents if required by the manufacturer. Remove any scale, deposits, or film that has formed on the sides of the tank or on interior surfaces, and wipe all surfaces dry.

PRODUCT OVERVIEW

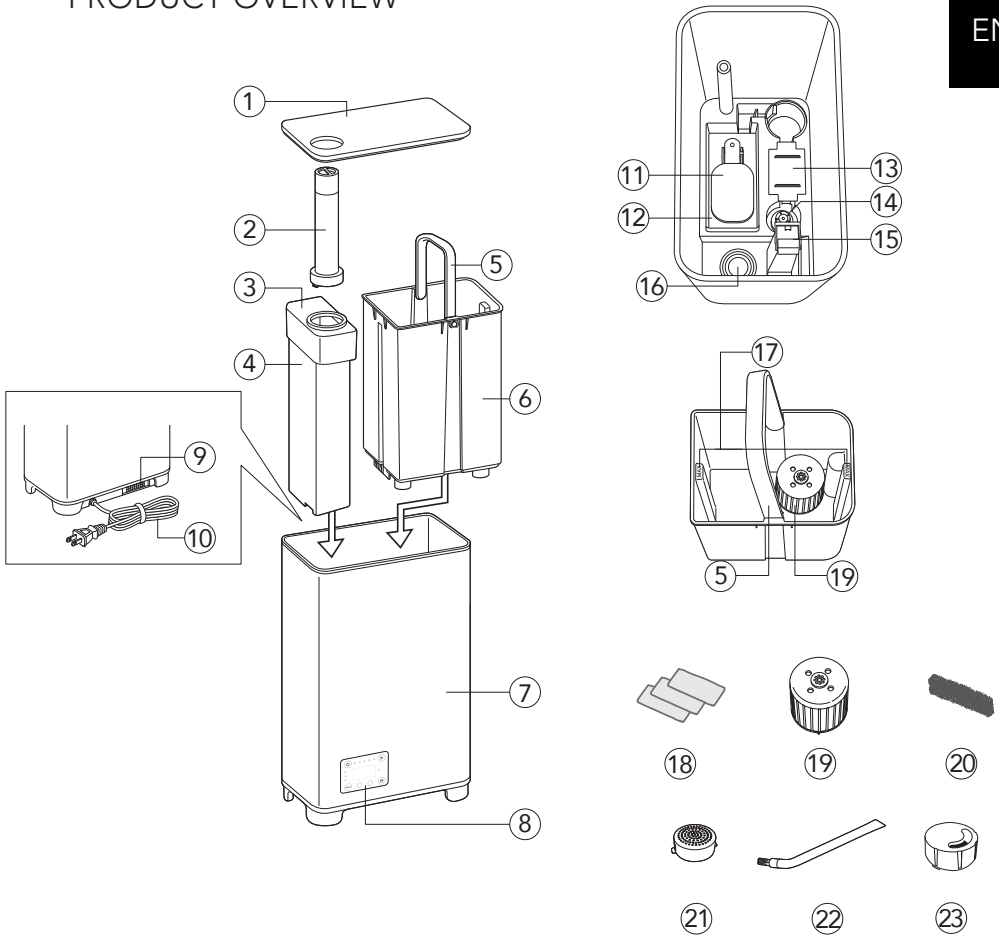

- 1. Lid
- 2. Mist outlet
- 3. Steam box
- 4. Steam box cover
- 5. Handle
- 6. Water tank
- 7. Base
- 8. Display
- 9. Aroma case
- 10. Power plug
- 11. Floater
- 12. Floater sink

- 13. PTC cover
- 14. Water level sensor
- 15. Air outlet
- 16. Ultrasonic pad
- 17. MAX water level indicator
- 18. Replacement aroma felt
- 19. Water softening cartridge
- 20. Inlet filter
- 21. Water filter
- 22. Cleaning brush
- 23. Short mist outlet

EN

## BEFORE USE

- Install the filter in the water tank by placing it on the stop valve and pressing it firmly into place. After the filter is in place, take the water softening cartridge and lock it into place as shown.

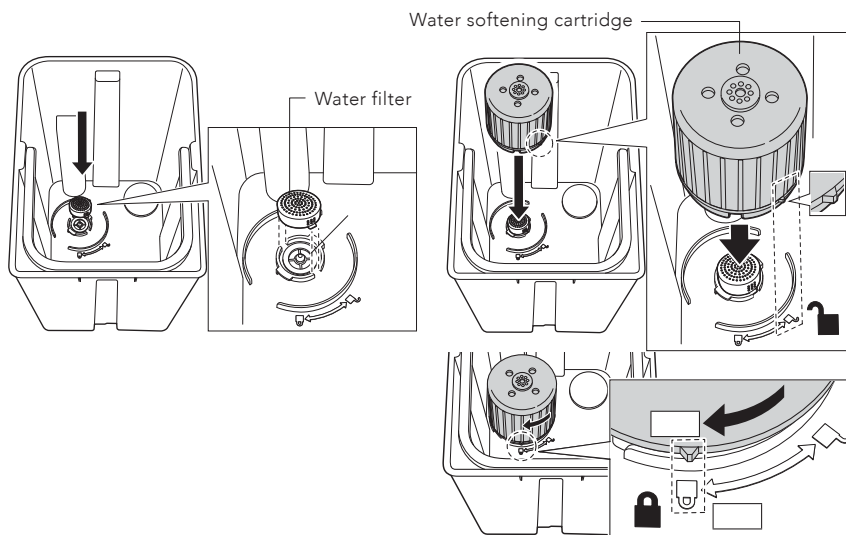

- Lift the water tank from the unit and remove the cardboard from the floater inside the humidifier.
- Place the humidifier on a flat surface. Ensure it is at least 2 meters away from the TV, radio, etc., as it may cause noise interference.
- Make sure the humidifier is placed 50 cm away from furniture.
- Place the humidifier in the room 30 minutes before starting it.
- Use clear water below 40°C.



## USE

**On/Off:** Press the on/off button once to turn the unit on or off.

## AROMA FUNCTION

1. Press the aroma box to access it.



2. Drip essential oil onto the felt inside the aroma box. Use 1-3 drops.

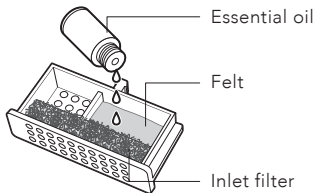

3. Put the aroma box back.

4. To stop the aroma function, or when storing the humidifier, remove the felt or replace it with a new one.

## MIST OUTLET

The mist outlet can be rotated 360 degrees.

**Note:** When using the short mist outlet, the humidifier needs to be placed on a table or similar at least 70cm above the floor. This is to prevent mist gathering on the floor or other surfaces, which can cause water damage. Check the surfaces around the humidifier to make sure that there is no water accumulation.

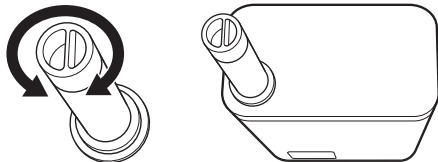

EN

## FILLING WATER

When the 'fill water' light turns on, it means the water level is low and you need to add more water to the water tank.

Fill water directly into the water tank by using a bottle, carafe etc.  
Do not exceed the MAX level, or;

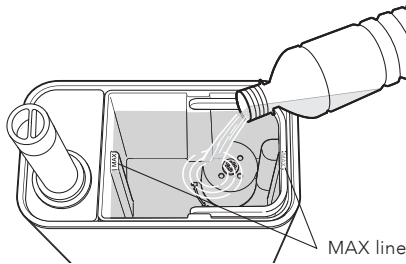

Remove the water tank and fill it with water directly from the tap.  
Do not exceed the MAX level.

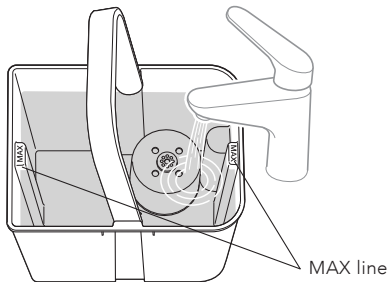

## DISPLAY

To turn the display light on or off, press and hold the timer button.

## SOUND

To turn the sound on or off, press and hold the Power button.

## FUNCTIONS

**Mode:** Press MODE to switch between the three different modes.

Note: Wilfa recommends maintaining a room humidity level between 40-55% relative humidity. The intervals in the settings are slightly higher to compensate for the hygostat built into the appliance. To measure the correct humidity, we recommend using an additional hygrometer placed further from the humidifier.

- **Comfort:** The humidifier operates with a high mist output. It can maintain a comfortable humidity with 55-70% RH. This is a great setting to use during daytime.
- **Turbo:** The humidifier operates with a rapid mist output. Choose turbo-mode to get a quicker rise of the humidity and maintain a humidity between 50-60% RH.
- **Sleep:** The humidifier operates quietly with low mist output. It will maintain a relative humidity between 50-60 RH%. Choose sleep-mode during the evening and night-time.

**Timer:** Press the timer button and use the + and - buttons to set your desired working time from 1-6 hours. To cancel the timer function, set the timer to 0H.

**Mist output:** Press the mist button to adjust the mist output level.

## CLEANING & MAINTENANCE

Empty and clean the humidifier before storage. Clean the humidifier before next use. Use cold water.

- Clean the ultrasonic pad, water tank and the base every third day.
- Change the water in the water tank often to keep it fresh.

### CLEAN THE WATER FILTER AND WATER SOFTENING CARTRIDGE

Rinse the water filter and softening cartridge under warm, running water. Dry it before re-installing it into the water tank.

### WATER TANK

Empty the water tank and refill it every third day. Before refilling, clean it with fresh tap water. Remove any scale, deposits, or film that has formed on the sides of the tank or on interior surfaces. Wipe all surfaces dry to ensure they are clean.

## TROUBLESHOOTING

Problem	Solution
Humidifier is not turning on	Ensure the unit is plugged in correctly and press the power button once. If the problem persists, check the power outlet with another device to confirm it's working.
Low or no mist output	Check if the water tank is filled up to the MAX line. If the water level is fine, clean the water filter and softening cartridge, as mineral buildup can block mist production. Ensure the mist outlet is not clogged and is properly aligned.
Water leaking or mist gathering on surfaces	Ensure the humidifier is placed on a table or raised surface 70cm above the floor when using the short mist outlet to prevent water from gathering on the floor or surrounding surfaces. Regularly check that the water tank is not overfilled, and the lid is securely placed.
"Fill water" light stays on even when the tank is full	Check if the water tank is placed correctly. Make sure the floater and water level sensor are clean and functioning. If the issue persists, the water level sensor might be faulty and require service.
White dust or residue appears on furniture	This can happen if the water in the tank has high mineral content. Use distilled or boiled water in the humidifier to prevent mineral buildup and clean the water filter and softening cartridge regularly.





## GUARANTEE

Wilfa issues a 5 year guarantee on this product from the day of purchase. The guarantee covers production failure or defects that arise during the guarantee period. Your purchase receipt works as proof towards retailer if claiming your guarantee.

The guarantee is valid only for products that are bought and used in private households. The guarantee is not valid if the product is used commercially. The guarantee is not valid if the product is misused, used by negligence, if not following instructions given by Wilfa, if modified or if unauthorized repairation is done. The guarantee is also not valid for normal wear of the product, misuse, lack of maintenance, use of wrong electrical voltage or:

- Overloading of product
- Parts which are normally worn down
- Parts you can expect being replaced regularly (e.g. filter, battery etc.)

**Instruction manual is also available at our website; [wilfa.com](http://wilfa.com)**

## PRODUCT SPECIFICATIONS

220-240V, 50-60Hz, 125W

## SUPPORT AND SPARE PARTS

For support please visit us at **wilfa.com**, and see our customer service/support page. Here you will find frequently asked questions, spare parts, tips and tricks and all our contact information.

## RECYCLABILITY



This marking indicates that this product should not be disposed with other household wastes throughout the EU. To prevent possible harm to the environment or human health from uncontrolled waste disposal, recycle it responsibly to promote the sustainable reuse of material resources. To return your used device, please use the return and collection systems or contact the retailer where the product was purchased. They can take this product for environmentally safe recycling free of charge.

NO



## INNHold

---

20	VIKTIGE SIKKERHETSANVISNINGER
25	PRODUKTOVERSIKT
26	FØR BRUK
27	BRUK
29	FUNKSJONER
29	RENGJØRING OG VEDLIKEHOLD
30	PROBLEMLØSNING
32	GARANTI
33	PRODUKTSPEFIFIKASJONER
33	SUPPORT OG RESERVEDELER
33	GJENVINNING

NO

## VIKTIGE SIKKERHETSANVISNINGER

- Følg alle sikkerhetsanvisningene nedenfor for å redusere risikoen for personskade eller elektrisk støt.
- Denne luftfukteren kan brukes av barn fra 8 år og oppover, samt personer med nedsatte fysiske, sansemessige eller mentale evner, eller mangel på erfaring og kunnskap, hvis de er under tilsyn eller har fått anvisninger om sikker bruk av luftfukteren og er klar over farene forbundet med bruken. Ikke la barn leke med luftfukteren. Rengjøring og vedlikehold skal ikke utføres av barn uten tilsyn.
- Før du bruker denne luftfukteren må du sikre at spenningen i strømforsyningen er den samme som er angitt på luftfukterens typeskilt.
- Sett alltid luftfukteren på et fast, flatt og jevnt underlag. Unngå eksponering for direkte sollys, og hold den alltid borte fra vegger og varmekilder som komfyrer, radiatorer osv. Advarsel: Det kan hende luftfukteren ikke fungerer som den skal hvis den ikke står på et jevnt underlag.
- Ikke sett inn eller ta ut støpselet på luftfukteren med våte hender.
- Hvis strømledningen er ødelagt må den skiftes av produsenten, en servicetekniker eller lignende kvalifisert person for å unngå farlige situasjoner.

- For å redusere faren for elektrisk støt, må du ikke fjerne skruene. Luftfukteren inneholder ingen deler som kan repareres av brukeren. Overlat alt vedlikeholdsarbeid til kvalifisert personell.
- Fyll beholderen med friskt, destillert eller demineralisert vann. Ikke hell annen væske i vannbeholderen eller sokkelen. Ikke kjør luftfukteren uten vann i beholderen eller sokkelen.
- Ikke rist luftfukteren, da dette kan føre til vannsøl.
- Berør aldri vannet eller komponentene mens luftfukteren er i drift.
- Hvis det lukter unormalt når luftfukteren brukes som beskrevet i denne bruksanvisningen, må du slå den av, trekke ut støpselet og få luftfukteren undersøkt av forhandleren.
- Ikke hell varmt vann i beholderen, dvs. ved en temperatur over 40 °C.
- Luftfukteren, strømledningen eller støpselet må ikke senkes i vann eller annen væske.
- Skrap aldri ultralydputen med et hardt verktøy. Luftfukteren må rengjøres regelmessig. Les rengjøringsanvisningene i denne bruksanvisningen for mer informasjon.

NO

NO

- Hvis du søler væske i luftfukteren, kan det føre til alvorlig skade. Slå den av umiddelbart. Trekk ut støpselet og kontakt forhandleren.
- Koble luftfukteren fra strømforsyningen når den ikke er i bruk og før rengjøring.
- Pass på at strømledningen ikke kommer i kontakt med varme overflater, og at den ikke henger over bordkanter.
- Bruk aldri denne luftfukteren i et rom hvor det brukes aerosolprodukter (spray) eller i et rom hvor det administreres oksygen.
- Ikke legg klær eller håndklær oppå luftfukteren. Hvis dysen er tett, kan det føre til funksjonsfeil på luftfukteren.
- Når du flytter luftfukteren, må du løfte den i sokkelen og ikke i vannbeholderen.
- Ikke bruk luftfukteren hvis luften i rommet allerede er tilstrekkelig fuktig.
- Det ideelle relative fuktighetsnivået for menneskelig komfort er mellom 45 % og 65 %. Overflødig fuktighet vises i form av kondens på kalde overflater eller kalde vegger i rommet. Bruk et hygrometer som er tilgjengelig i de fleste spesialbutikker og varehus for å måle rommets fuktighet på riktig måte.

- Produktet er beregnet for innendørs bruk i private husholdninger. Det er ikke beregnet for bruk i industri eller annen næring.
- Oppbevar luftfukteren utilgjengelig for barn. Damp og kokende vann kan forårsake brannskader.
- La det aldri være vann i sokkelen eller vannbeholderen når luftfukteren ikke er i bruk.
- Skift ut vannet hver tredje dag.
- Vær oppmerksom på at høy luftfuktighet kan stimulere vekst av biologiske organismer i miljøet.
- Ikke la området rundt luftfukteren bli fuktig eller vått. Hvis det oppstår fuktighet, reduser luftfukterens utgangseffekt. Hvis luftfukterens utgangseffekt ikke kan reduseres, må du bruke luftfukteren i intervaller. Ikke la absorberende materialer som tepper, gardiner, draperier eller duker bli fuktige.
- Trekk ut støpselet til apparatet under fylling og rengjøring.
- Tøm og rengjør luftfukteren før oppbevaring. Rengjør luftfukteren før neste bruk.
- Advarsel: Mikroorganismer som kan befinne seg i vannet eller i miljøet der apparatet brukes eller oppbevares, kan vokse i vanntanken og blåses ut i luften og dermed forårsake alvorlig helsefare

når vannet ikke fornyes og tanken ikke rengjøres skikkelig hver tredje dag.

NO

- Tøm beholderen og fyll på hver tredje dag. Før etterfylling må den rengjøres med rent vann fra springen eller rengjøringsmidler hvis produsenten krever det. Fjern kalk, avleiringer eller film som har dannet seg på utsiden eller innsiden av beholderen, og tørk av alle overflater.

PRODUKTOVERSIKT

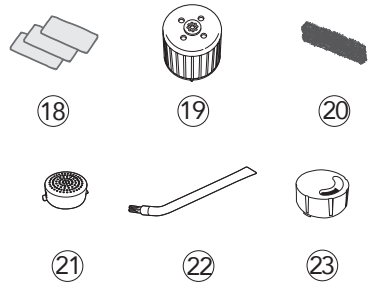
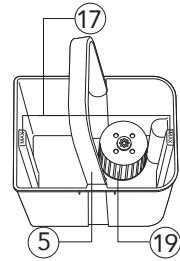
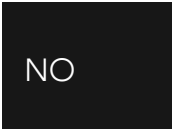
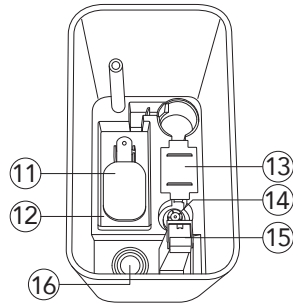
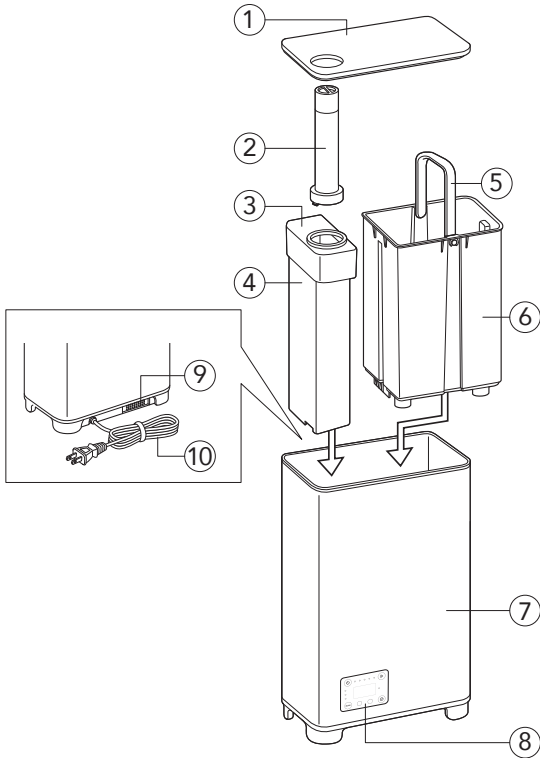

- 1. Lokk
- 2. Damputtak
- 3. Dampboks
- 4. Deksel til dampboks
- 5. Håndtak
- 6. Vannbeholder
- 7. Sokkel
- 8. Display
- 9. Aromaboks
- 10. Støpsel
- 11. Flottør
- 12. Flottørbeholder

- 13. PTC-dekk
- 14. Vannivåsensor
- 15. Luftutløp
- 16. Ultralydpute
- 17. Indikator for MAKS vannivå
- 18. Ekstra aromafilt
- 19. Kalkpatron
- 20. Inntaksfilter
- 21. Vannfilter
- 22. Rensebørste
- 23. Kort damputtak

## FØR BRUK

NO

- Monter filteret i vannbeholderen ved å sette det på stoppventilen og trykke det godt på plass. Når filteret er på plass, tar du kalkpatronen og låser den på plass som vist.

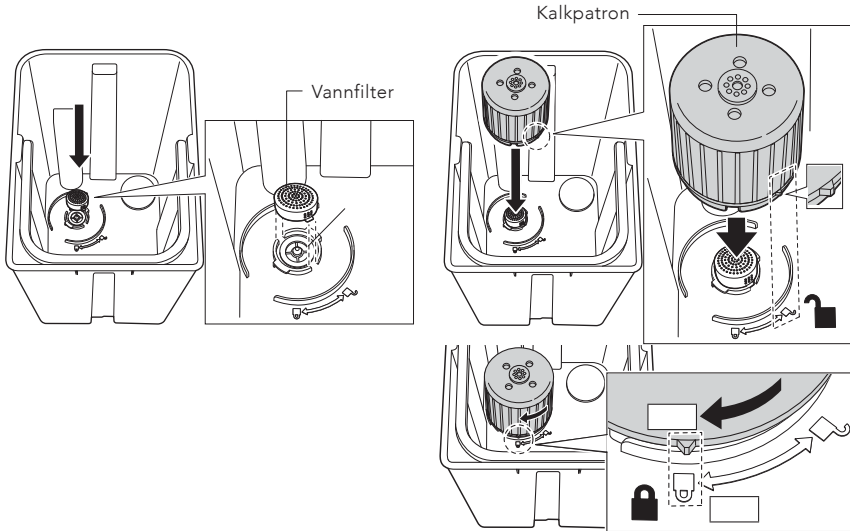

- Løft ut vanntanken fra enheten og fjern pappen fra flottøren inne i luftfukteren.
- Sett luftfukteren på et flatt underlag. Sørg for at den er minst to meter unna TV, radio osv., da den kan skape forstyrrelser.
- Sørg for at luftfukteren plasseres 50 cm fra møbler.
- La luftfukteren stå i rommet 30 minutter før du starter den.
- Bruk rent vann med temperatur under 40 °C.



## BRUK

**På/av:** Trykk på av/på-knappen én gang for å slå enheten av eller på.

## AROMAFUNKSJON

1. Trykk på aromaboksen for å åpne den.



2. Drypp eterisk olje på filteren inni aromaboksen. Bruk 1–3 dråper.

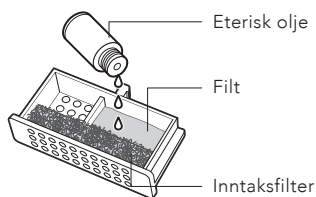

3. Sett aromaboksen tilbake.

4. For å stoppe aromafunksjonen eller ved oppbevaring av luftfukteren, fjerner du filteren eller erstatter den med ny filt.

## DAMPUTTAK

Damputtaket kan roteres 360 grader.

**Merk:** Ved bruk av det korte damputtaket må luftfukteren plasseres på et bord eller lignende minst 70 cm over gulvet. Dette er for å hindre at damp legger seg på gulvet eller andre overflater, noe som kan forårsake vannskader. Kontroller at det ikke samler seg vann på overflatene rundt luftfukteren.

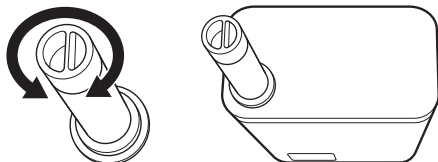

NO

## FYLLE VANN

Når «Fyll vann»-lampen tennes, betyr det at vannivået er lavt og at du må fylle på mer vann i vannbeholderen.

NO

Fyll vann rett i vannbeholderen ved hjelp av en flaske, karaffel e.l. Ikke overskrid maks-nivået, eller

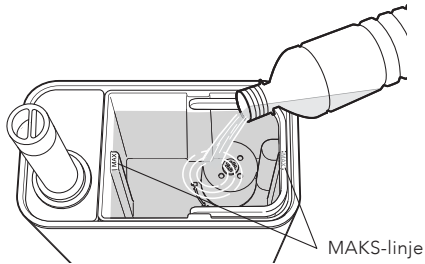

fjern vanntanken og fyll den med vann rett fra kranen. Ikke overskrid maks-nivået.

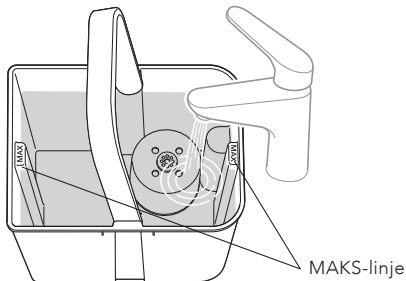

## DISPLAY

Trykk og hold inne timer-knappen for å slå lyset i displayet på eller av.

## LYD

Trykk og hold inne av/på-knappen for å slå lyden på eller av.

## FUNKSJONER

**Modus:** Trykk på MODE for å bytte mellom de tre ulike modusene.

Merk: Wilfa anbefaler å opprettholde et luftfuktighetsnivå i rommet på mellom 40–55 % relativ luftfuktighet. Innstillingsintervallene er litt høyere for å kompensere for den innebygde hygrostaten i apparatet. For å måle riktig luftfuktighet anbefaler vi å bruke et ekstra hygrometer som er plassert lenger fra luftfukteren.

- **Komfort:** Luftfukteren kjører med høy dampeffekt. Den kan opprettholde en behagelig luftfuktighet på 55–70 % RF. Dette er en god innstilling å bruke på dagtid.
- **Turbo:** Luftfukteren kjører med rask dampeffekt. Velg turbomodus for å få en raskere økning i fuktigheten og opprettholde en luftfuktighet på mellom 50–60 % RH.
- **Hvilemodus:** Luftfukteren er stillegående med lav dampeffekt. Den vil opprettholde en relativ luftfuktighet på mellom 50–60 % RH. Velg hvilemodus om kvelden og natten.

**Timer:** Trykk på timer-knappen og bruk + og – -knappene til å stille inn ønsket arbeidstid fra 1–6 timer. Hvis du vil avbryte timer-funksjonen, setter du tidsuret til 0H.

**Damputtak:** Trykk på dampknappen for å justere nivået av damp.

## RENGJØRING OG VEDLIKEHOLD

Tøm og rengjør luftfukteren før oppbevaring. Rengjør luftfukteren før neste bruk. Bruk kaldt vann.

- Rengjør ultralydputen, vannbeholderen og sokkelen hver tredje dag.
- Bytt vann i vannbeholderen ofte for å holde det friskt.

### RENGJØR VANNFILTERET OG KALKPATRONEN

Skyll vannfilteret og kalkpatronen under varmt, rennende vann. Tørk dem før du setter dem tilbake i vannbeholderen.

### VANNBEHOLDER

Tøm vannbeholderen og fyll den igjen hver tredje dag. Rengjør den med rent vann fra springen før påfylling. Fjern kalk, avleiringer eller film som har dannet seg på utsiden eller innsiden av beholderen. Tørk av alle overflater for å sikre at de er rene.

NO

## PROBLEMLØSNING

NO

Problem	Løsning
Luftfukteren slår seg ikke på	Kontroller at enheten er riktig tilkoblet, og trykk én gang på av/på-knappen. Hvis problemet vedvarer, kontrollerer du stikkkontakten ved å koble til en annen enhet for å se om den fungerer.
Lav eller ingen dampeffekt	Kontroller at vannbeholderen er fylt opp til MAKS-linjen. Hvis vannivået er riktig, rengjør du vannfilteret og kalkpatronen, da mineralavleiringer kan blokkere produksjonen av damp. Kontroller at damputtaket ikke er tilstoppet og at det er riktig justert.
Vannlekkasje eller damp som legger seg på overflater	Sørg for at luftfukteren plasseres på et bord eller en hevet overflate 70 cm over gulvet når du bruker det korte damputtaket. Dette er for å hindre at det samler seg vann på gulvet eller omkringliggende overflater. Kontroller regelmessig at vannbeholderen ikke er overfylt, og at lokket er godt festet.
«Fyll vann»-lampen lyser selv om beholderen er full	Kontroller at vannbeholderen er riktig plassert. Kontroller at flottøren og vannivåsensoren er rene og fungerer som de skal. Hvis problemet vedvarer, kan vannivåsensoren være defekt og kreve service.
Hvitt støv eller rester vises på møbler	Dette kan skje hvis vannet i beholderen har høyt mineralinnhold. Bruk destillert eller kokt vann i luftfukteren for å unngå mineralavleiringer, og rengjør vannfilteret og kalkpatronen regelmessig.

NO

NO



## GARANTI

Wilfa gir 5 års garanti på dette produktet fra kjøpsdato. Garantien dekker produksjonsfeil eller mangler som oppstår i garantiperioden. Kjøpskvitteringen fungerer som bevis overfor forhandleren hvis du krever garanti.

Garantien gjelder kun for produkter som er kjøpt og brukt i privathusholdning. Garantien ugyldiggjøres hvis produktet brukes kommersielt. Garantien er ikke gyldig hvis produktet misbrukes, ved uaktsom bruk eller hvis du ikke følger instruksjonene fra Wilfa, eller ved uautoriserte modifikasjoner og reparasjoner. Garantien dekker heller ikke normal bruksslitasje på produktet, misbruk, mangel på vedlikehold, bruk av feil elektrisk spenning eller:

- Overbelastning av produktet
- Vanlige slitedeler
- Deler som må skiftes ut regelmessig (f.eks. filter, batteri osv.)

**Bruksanvisningen er også tilgjengelig på nettstedet vårt: [wilfa.no](http://wilfa.no)**

## PRODUKTSPEKIFIKASJONER

220-240V, 50-60Hz, 125W

## SUPPORT OG RESERVEDELER

For support, besøk oss på **wilfa.no**, og se vår kundeservice/supportside. Her finner du vanlige spørsmål, reservedeler, tips og triks, samt all kontaktinformasjon.

NO

## GJENVINNING



Dette merket betyr at produktet ikke må deponeres med vanlig husholdningsavfall i EØS-området. For å unngå skade på miljø og mennesker, er det viktig at dette produktet gjenvinnes. Lever produktet til en miljøstasjon eller ta kontakt med butikken der du kjøpte det. De kan ta seg av produktet for gjenvinning helt kostnadsfritt.

SE



SE

## INNEHÅLL

---

36	VIKTIGA SÄKERHETSANVISNINGAR
41	PRODUKTÖVERSIKT
42	FÖRE ANVÄNDNING
43	ANVÄNDNING
45	FUNKTIONER
45	RENGÖRING OCH UNDERHÅLL
46	FELSÖKNING
48	GARANTI
49	PRODUKTSPECIFIKATIONER
49	SUPPORT OCH RESERVDELAR
49	ÅTERVINNINGSBARHET

## VIKTIGA SÄKERHETSANVISNINGAR

SE

- Följ alla säkerhetsföreskrifter nedan för säker användning och för att minska risken för personskador och elstötar.
- Denna luftfuktare kan användas av barn från 8 års ålder eller äldre och av personer med nedsatt fysisk, sensorisk eller mental förmåga, samt personer med bristande erfarenhet och kunskap, om de övervakas eller instrueras beträffande en säker användning av luftfuktaren och förstår de risker som är förknippade med användningen. Låt aldrig barn leka med apparaten. Rengöring och underhåll får inte utföras av barn utan uppsikt.
- Säkerställ att nätspänningen i eluttaget stämmer överens med märkspänningen på luftfuktaren.
- Placera alltid luftfuktaren på en hård, plan och jämn yta. Undvik exponering för direkt solljus och håll den alltid borta från väggar och värmekällor som t.ex. spisar, element osv. Varning: Luftfuktaren riskerar att inte fungera korrekt om den inte placeras på en plan yta.
- Stickkontakten får aldrig sättas in i eller dras ut ur eluttaget med fuktiga händer.
- Om nätkabeln är skadad måste den av säkerhetsskäl bytas ut av tillverkaren, dennes servicerepresentant eller motsvarande.

- För att minska risken för elstötar ska du inte ta bort skruvarna. Luftfuktaren innehåller inga delar som kan repareras av användaren. Allt underhållsarbete ska utföras av kvalificerad person.
- Fyll vattenbehållaren med färskt, destillerat eller avmineraliserat vatten. Häll inte någon annan vätska i vattenbehållaren eller basen. Använd aldrig luftfuktaren utan vatten i behållaren eller basen.
- Skaka inte luftfuktaren eftersom det kan orsaka vattenspill.
- Vidrör aldrig vattnet eller komponenterna när luftfuktaren är i drift.
- Om luftfuktaren avger en ovanlig lukt vid användning, ska du i enlighet med instruktionerna i den här bruksanvisningen stänga av luftfuktaren, dra ut stickkontakten. Lämna sedan in luftfuktaren till din återförsäljare för kontroll.
- Häll inte vatten vars temperatur överstiger 40 °C i vattenbehållaren.
- Sänk inte ned luftfuktaren, nätkabeln eller stickkontakten i vatten eller andra vätskor.
- Skrapa aldrig ultraljudsplattan med hårda redskap. Luftfuktaren måste rengöras regelbundet. Följ anvisningarna för detta i den här instruktionsboken.

SE

SE

- Spill av vätska inuti luftfuktaren kan orsaka allvarliga skador. Stäng av den omedelbart. Dra ut stickkontakten ur eluttaget och kontakta din återförsäljare.
- Dra ut luftfuktarens stickkontakt ur eluttaget när luftfuktaren inte används samt före rengöring.
- Säkerställ att nätkabeln inte vidrör någon het yta och att den inte hänger ner över en bordskant.
- Använd aldrig luftfuktaren i rum där aerosolprodukter (sprejer) används eller i rum där syrgas administreras.
- Lägg inte kläder eller handdukar ovanpå luftfuktaren. Om munstycket är igensatt kan det leda till att luftfuktaren inte fungerar som den ska.
- När du flyttar luftfuktaren ska du lyfta den i basen, inte vattenbehållaren.
- Använd inte luftfuktaren om luften i rummet redan är tillräckligt fuktig.
- Den idealiska relativa luftfuktigheten för mänsklig komfort ligger på mellan 45 % och 65 %. För hög luftfuktighet visar sig i form av kondens på kalla ytor eller kalla väggar i rummet. Använd en fuktmätare som finns i de flesta specialbutiker och stormarknader för att mäta luftfuktigheten i rummet på rätt sätt.

- Produkten är endast avsedd att användas inomhus och för hemmabruk. Den är inte avsedd för masstillverkning eller kommersiell användning.
- Förvara apparaten utom räckhåll för barn. Ånga och kokande vatten kan orsaka brännskador.

Lämna aldrig kvar vatten i basen eller vattenbehållaren när apparaten inte används.

SE

- Töm vattenbehållaren och rengör den var tredje dag.
- Tänk på att för hög luftfuktighet kan bidra till tillväxt av biologiska organismer i den omgivande miljön.
- Se till att inte området runt luftfuktaren inte blir fuktigt eller vått. Om fukt uppstår ska luftfuktarens effekt sänkas. Om luftfuktarens effekt inte kan minskas, använd luftfuktaren i perioder. Låt inte absorberande material som mattor, gardiner, draperier eller dukar bli fuktiga.
- Dra ut stickkontakten ur eluttaget vid påfyllning och rengöring och apparaten.
- Töm och rengör luftfuktaren före förvaring. Rengör luftfuktaren före nästa användning.
- Varning: Tillväxt av mikroorganismer som kan finnas i vattnet eller nära där apparaten används eller förvaras kan ske i vattenbehållaren och sedan

blåsas ut i luften vilket utgör en allvarlig hälsorisk. Därför måste vattnet bytas och behållaren rengöras ordentligt var tredje dag för att undvika detta.

SE

- Töm vattenbehållaren och fyll på var tredje dag. Rengör den med rent vatten eller avkalkningsmedel. Avlägsna avlagringar som har bildats på vattenbehållarens sidor eller på insidan och torka alla ytor så att de blir helt torra.

## PRODUKTÖVERSIKT

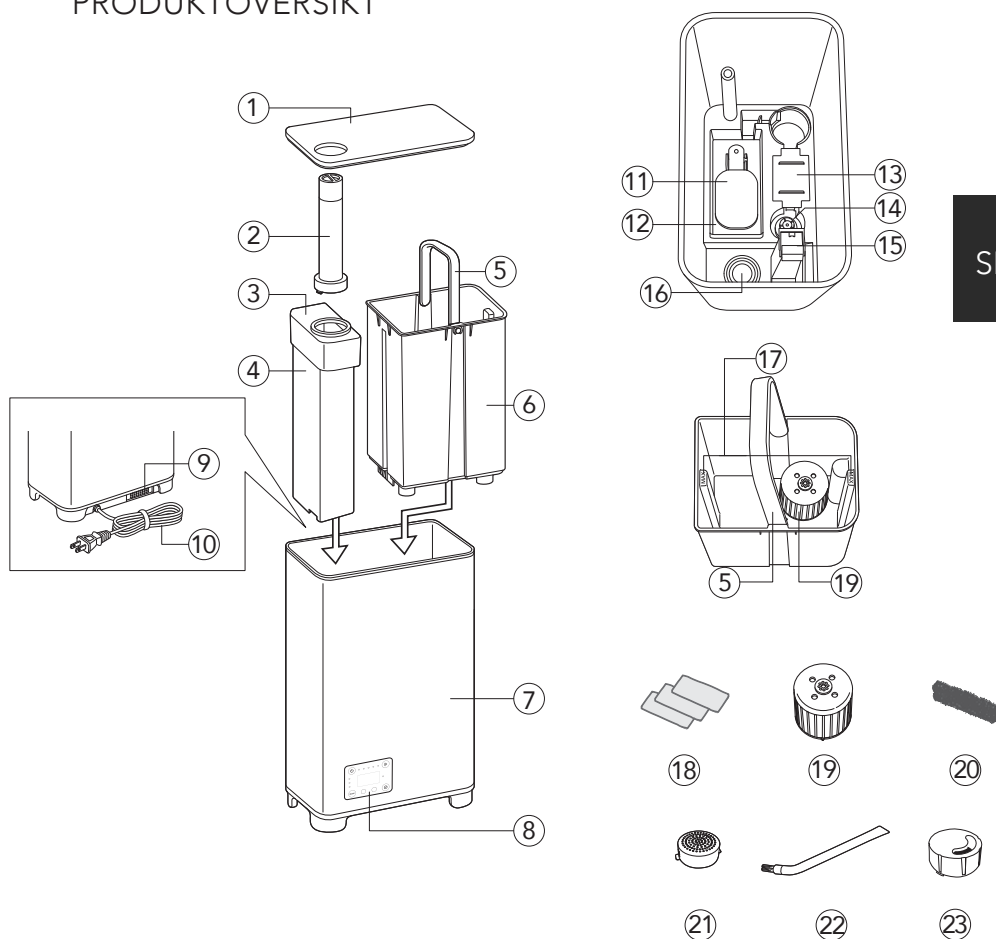

1. Lock
2. Fuktutlopp
3. Ångbehållare
4. Ångbehållarens lock
5. Handtag
6. Vattenbehållare
7. Bas
8. Display
9. Doftlåda
10. Stickkontakt
11. Flottör
12. Flottörtråg

13. PTC-skydd
14. Vattennivåsensor
15. Luftutsläpp
16. Ultraljudsplatta
17. MAX-markering för vattennivå
18. Extra doftdyna
19. Vattenavhärdningspatron
20. Inloppsfilter
21. Vattenfilter
22. Rengöringsborste
23. Kort fuktutlopp

## FÖRE ANVÄNDNING

- Montera filtret i vattenbehållaren genom att placera det på avstängningsventilen och tryck fast det ordentligt. När filtret sitter på plats tar du vattenavhärningspatronen och spärrar den på plats såsom bilden visar.

SE

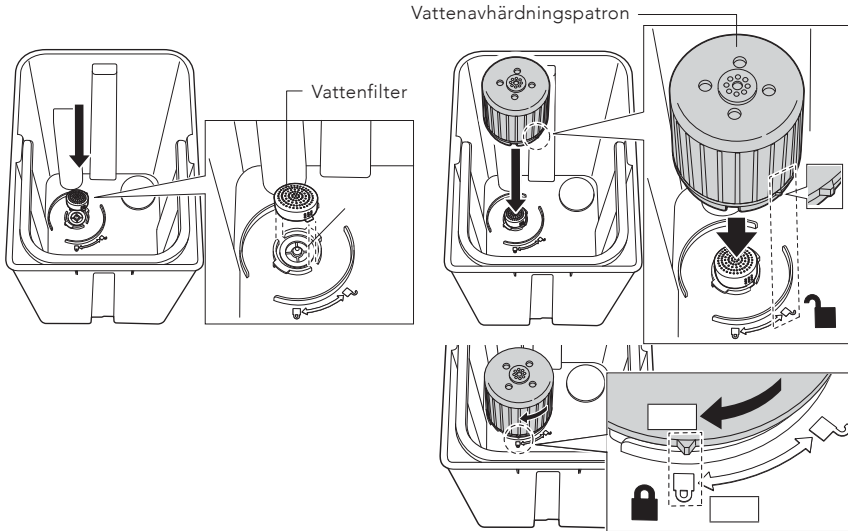

- Lyft ut vattenbehållare från enheten och ta bort frigoliten från flottören inuti luftfuktaren.
- Placera luftfuktaren på en plan yta. Se till att den står på minst 2 meters avstånd från tv, radio osv. eftersom den kan orsaka störningar i ljudet.
- Se till att luftfuktaren på minst 50 cm avstånd från möbler.
- Ställ luftfuktaren i rummet 30 minuter innan den ska startas.
- Använd rent vatten vars temperatur understiger 40 °C.



## ANVÄNDNING

**På/Av:** Tryck på strömbrytaren för att sätta på/stänga av apparaten.

## DOFTFUNKTION

1. Tryck på doftlådan för att öppna den.



SE

2. Droppa eterisk olja på filt dynan i doftlådan. Använd 1–3 droppar.

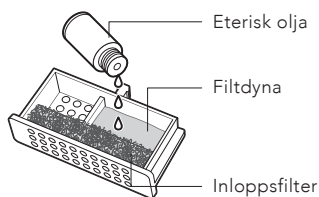

3. Sätt tillbaka doftlådan.

4. För att avbryta doftfunktionen eller vid förvaring av luftfuktaren tar du ut filt dynan eller byter ut den mot en ny.

## FUKTUTLOPP

Fuktutloppet kan roteras 360 grader.

**Obs!** Vid användning av det korta fuktutloppet måste luftfuktaren vara placerad på ett bord eller liknande minst 70 cm över golvet. Detta för att förhindra ansamling av fukt på golvet eller andra ytor, eftersom det kan orsaka vattenskador. Kontrollera ytorna runt luftfuktaren för att säkerställa att ingen ansamling av fukt eller vatten förekommer.

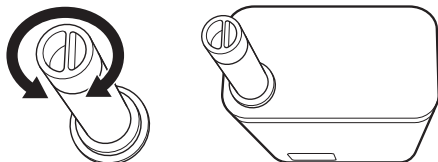

## PÅFYLLNING AV VATTEN

När indikatorn för "fyll på vatten" tänds betyder det att vattennivån är låg och att du behöver fylla på mer vatten i vattenbehållaren.

Fyll på vatten direkt i vattenbehållaren med hjälp av en flaska, karaff eller liknande. Fyll inte på vatten över MAX-markeringen.

SE

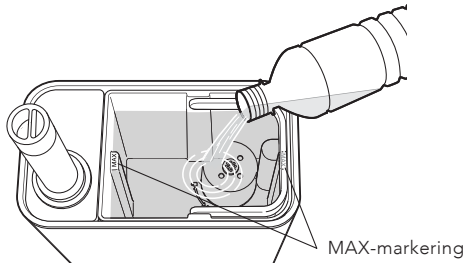

Alternativt kan du lyfta ur vattenbehållaren och fylla den med vatten direkt från kranen. Fyll inte på vatten över MAX-markeringen.

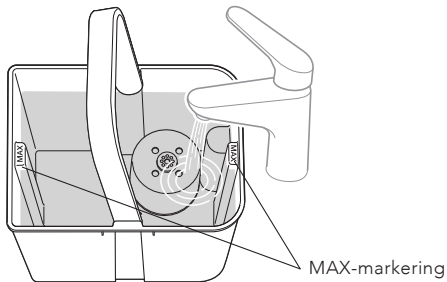

## DISPLAY

För att slå på eller av displaybelysningen, håll inne timerknappen.

## LJUD

För att slå på eller av ljudet, håll inne strömknappen.

## FUNKTIONER

**Läge:** Tryck på MODE (läge) för att växla mellan luftfuktarens tre olika lägen.

Obs! Wilfa rekommenderar att den relativa luftfuktigheten i rummet ligger på 40–55 %. Inställningarnas intervall är en aning högre för att kompensera för den inbyggda hygrostaten i apparaten. För att mäta korrekt luftfuktighet rekommenderar vi att du placerar en extra hygrometer längre bort från luftfuktaren.

- **Comfort:** Fuktutsläppet från luftfuktaren är högt. Den bibehåller en behaglig luftfuktighet på 55–70 % RH. Detta är en bra inställning att använda under dagtid.
- **Turbo:** Fuktutsläppet från luftfuktaren är snabbt. Välj Turbo-läge för öka luftfuktigheten snabbare och bibehålla en luftfuktighet mellan 50–60 % RH.
- **Sleep:** Fuktutsläppet från luftfuktaren är lågt och driften tystgående. En relativ luftfuktighet på mellan 50–60 % RH bibehålls. Välj Sleep-läge på kvällen och natten.

**Timer:** Tryck på Timer-knappen och använd knapparna + och – för att ställa in önskad drifttid på 1–6 timmar. Du kan avbryta timerfunktionen genom att ställa in den på 0H.

**Fuktutlopp:** Tryck på knappen för fuktutsläpp för att justera fuktutsläppet.

## RENGÖRING OCH UNDERHÅLL

Töm och rengör luftfuktaren före förvaring. Rengör luftfuktaren före nästa användning. Använd kallt vatten.

- Rengör ultraljudsplattan, vattenbehållaren och basen var tredje dag.
- Byt vatten i vattenbehållaren ofta för att hålla det fräscht.

### RENGÖRA VATTENFILTRET OCH VATTENAVHÄRDNINGSPATRONEN

Skölj vattenfiltret och avhärtningspatronen under varmt, rinnande vatten. Torka av innan du sätter tillbaka i vattenbehållaren.

### VATTENBEHÅLLARE

Töm vattenbehållaren och fyll på den var tredje dag. Rengör vattenbehållaren med rent kranvatten före påfyllning. Avlägsna alla avlagringar som bildats på in- eller utsidan av vattenbehållaren och torka alla ytor så att de blir helt torra. Torka av alla ytor för att säkerställa att de är rena.

SE

## FELSÖKNING

SE

Problem	Lösning
Luftfuktaren går inte att sätta på	Kontrollera att dess stickkontakt har satts in i eluttaget korrekt och på strömbrytaren en gång. Om problemet kvarstår, kontrollera eluttaget med en annan enhet för att bekräfta att det fungerar.
Lågt eller inget ångutsläpp	Kontrollera om vattennivån i vattenbehållaren når upp till MAX-markeringen. Om vattennivån är bra, rengör vattenfiltret och mjukgöringspatronen, eftersom kalkavlagringar kan blockera ångproduktionen. Kontrollera att fuktutloppet inte är igensatt och att det är korrekt justerat.
Vattenläckage eller fuktansamling på omgivande ytor	Se till att luftfuktaren placeras på ett bord eller en upphöjd yta 70 cm över golvet när du använder det korta fuktutloppet för att förhindra ansamling av vatten på golvet eller omgivande ytor. Kontrollera regelbundet att vattentanken inte är överfylld och att locket sitter ordentligt på plats.
Indikatorn för "fyll på vatten" slocknar inte fastän vattenbehållaren är full	Kontrollera att vattenbehållaren är korrekt placerad. Kontrollera att flottören och vattennivåsensorn är rena och fungerar. Om problemet kvarstår kan vattensensorn vara defekt och behöva service.
Vitt damm eller rester syns på inredningen i rummet	Detta kan hända om vattnet i behållaren har högt kalkinnehåll. Använd destillerat eller kokt vatten i luftfuktaren för att förhindra kalkavlagringar och rengör vattenfiltret och avhärdningspatronen regelbundet.

SE

SE



## GARANTI

Wilfa lämnar 5 års garanti på denna produkt från inköpsdagen. Garantin täcker produktionsfel eller fel som uppstår under garantitiden. Ditt inköpskvitto fungerar som bevis gentemot återförsäljaren om du återoppar garanti.

Garantin gäller endast produkter som köps och används för privat bruk, för normala hushållsändamål. Garantin gäller inte om produkten används för kommersiella ändamål. Garantin gäller inte om produkten används felaktigt eller oaktsamt, om du underlåter att följa Wilfas anvisningar, om produkten har modifierats eller om reparation har utförts av en icke auktoriserad person/verkstad. Garantin omfattar vidare inte fel som uppstår till följd av normalt slitage, felaktig användning, bristande underhåll eller felaktig elektrisk spänning eller:

- Överbelastning av produkten
- Delar som normalt slits
- Delar som du kan förvänta dig ska bytas ut regelbundet (t.ex. filter, batteri osv.)

**Bruksanvisningen finns även på vår hemsida [wilfa.com](http://wilfa.com)**

## PRODUKTSPECIFIKATIONER

220-240V, 50-60Hz, 125W

## SUPPORT OCH RESERVDLAR

För support besök oss på **wilfa.se** och se vår kundservice-/support sida. Här hittar du svar på vanliga frågor, reservdelar, tips och tricks och all vår kontaktinformation.

SE

## ÅTERVINNINGSBARHET



Denna märkning anger att produkten inte får kastas med vanligt hushållsavfall inom EU. För att förhindra skador på miljö och människor ska produkten lämnas in och återvinnas i enlighet med gällande miljöbestämmelser. Den uttjänta produkten kan lämnas på angivna återvinningsanläggningar eller lämnas till din lokala återförsäljare. Där kan du lämna produkten för miljövänlig återvinning gratis.

DK



DK

## INDHOLD

---

52	VIGTIGE SIKKERHEDSANVISNINGER
57	PRODUKTOVERSIGT
58	FØR BRUG
59	BRUG
61	FUNKTIONER
61	RENGØRING OG VEDLIGEHOLDELSE
62	FEJLFINDING
64	GARANTI
65	PRODUKTSPECIFIKATIONER
65	SUPPORT OG RESERVEDELE
65	GENANVENDELIGHED

## VIGTIGE SIKKERHEDSANVISNINGER

- Følg venligst alle sikkerhedsforanstaltninger herunder af hensyn til sikkerheden og for at reducere risikoen for personskade og stød.
- Luftfugteren må benyttes af børn fra 8 år og personer med begrænsede fysiske, sensoriske eller mentale evner eller mangel på erfaring og viden, hvis de er under opsyn eller har fået vejledning i brug af luftfugteren på en sikker måde og forstår den risiko, der er forbundet hermed. Børn må ikke lege med luftfugteren. Rengøring og vedligeholdelse må ikke foretages af børn uden opsyn.
- Inden du tager denne luftfugter i brug, skal du sikre dig, at spændingen i din elforsyning er den samme, som angivet på luftfugterens mærkeplade.
- Placer altid luftfugteren på et hårdt, jævnt og vandret underlag. Undgå at udsætte den for direkte sollys, og placer den altid med afstand til vægge og varmekilder som ovne, radiatorer osv. Advarsel: Luftfugteren fungerer måske ikke korrekt, hvis den ikke placeres på et vandret underlag.
- Undgå at sætte stikket i eller tage det ud af luftfugteren med våde hænder.
- Hvis ledningen er beskadiget, skal den udskiftes af producenten, en fagmand eller en lignende

kvalificeret person for at undgå farlige situationer.

- For at reducere risikoen for elektrisk stød må du ikke fjerne skruer. Luftfugteren indeholder ingen dele, der kan serviceres af brugeren. Overlad venligst vedligeholdelsesarbejde til kvalificeret personale.
- Fyld beholderen med rent, destilleret eller demineraliseret vand. Undgå at der kommer anden væske i vandbeholderen eller basen. Luftfugteren må ikke køre, hvis der ikke er vand i vandbeholderen eller basen.
- Ryst ikke luftfugteren, da det kan forårsage vandspild.
- Rør aldrig ved vand eller komponenter, mens luftfugteren kører.
- Hvis der kommer en usædvanlig lugt under brug, som beskrevet i denne vejledning, bør du slukke for luftfugteren, tage stikket ud og få den undersøgt hos forhandleren.
- Hæld ikke varmt vand i beholderen, dvs. med en temperatur på over 40 °C.
- Nedsænk ikke luftfugter, ledning eller stik i vand eller andre væsker.

DK

DK

- Skrab aldrig den ultrasoniske pude med hårdt værktøj. Luftfugteren skal rengøres regelmæssigt. Se rengøringsvejledningen i denne vejledning for hjælp.
- Hvis du spilder væske i luftfugteren, kan det medføre alvorlige skader. Sluk straks for apparatet. Tag stikket ud, og kontakt forhandleren.
- Tag stikket ud af luftfugteren, når den ikke er i brug og inden rengøring.
- Ledningen må ikke komme i berøring med varme flader, og undgå at den hænger ud over bordkanten.
- Brug aldrig luftfugteren i et rum, hvor der bruges spraydåser, eller hvor der håndteres ilt.
- Læg ikke tøj eller håndklæder ovenpå luftfugteren. Hvis dysen er blokeret, kan det medføre fejlfunktion.
- Når du flytter luftfugteren, skal du løfte den i kabinettet og ikke i vandbeholderen.
- Brug ikke luftfugteren, hvis luften i rummet allerede indeholder tilstrækkelig fugt.
- Den ideelle relative luftfugtighed i et behageligt indeklima ligger faktisk mellem 45 % og 65 %. Højere luftfugtighed viser sig i form af kondens

på kolde overflader eller kolde vægge i rummet. Brug et hygrometer, som kan fås i de fleste specialbutikker og hypermarkeder, til at måle rummets luftfugtighed korrekt.

- Dette produkt er kun beregnet til indendørs, ikke-industrielt, ikke-kommerciel husholdningsbrug.
- Opbevar apparatet utilgængeligt for børn. Damp og kogende vand kan medføre forbrændinger.
- Efterlad aldrig vand i basen eller vandbeholderen, når apparatet ikke er i brug.
- Rengør omformeren og vandbeholderen hver 3. dag.
- Vær opmærksom på, at høje fugtighedsniveauer kan fremme væksten af biologiske organismer i miljøet.
- Området omkring luftfugteren må ikke blive fugtigt eller vådt. Hvis der opstår fugt, skal du skrue ned for luftfugteren. Hvis luftfugterens udledning ikke kan reduceres, kan du nøjes med at bruge luftfugteren periodisk. Undgå, at absorberende materialer som tæpper, gardiner, forhæng eller duge bliver våde.
- Tag stikket ud af apparatet, mens du fylder det og rengør det.

DK

DK

- Tøm og rengør luftfugteren, inden den sættes væk. Rengør luftfugteren inden den tages i brug igen.
- Advarsel: Mikroorganismer, der kan være til stede i vandet eller omgivelserne, hvor apparatet bliver brugt eller opbevaret, kan vokse i vandreservoiret og blive blæst ud i luften og medføre alvorlig sundhedsrisiko, hvis vandet ikke bliver fornyet, og vandbeholderen ikke rengøres grundigt hver 3. dag.
- Tøm beholderen, og genopfyld den hver 3. dag. Inden du fylder den op, skal du rengøre den med frisk vand fra hanen eller rengøringsmiddel, hvis det anbefales af producenten. Fjern kalk, aflejringer eller film, der er dannet på siderne af beholderen eller indvendige overflader og tør alle overflader.

PRODUKTOVERSIGT

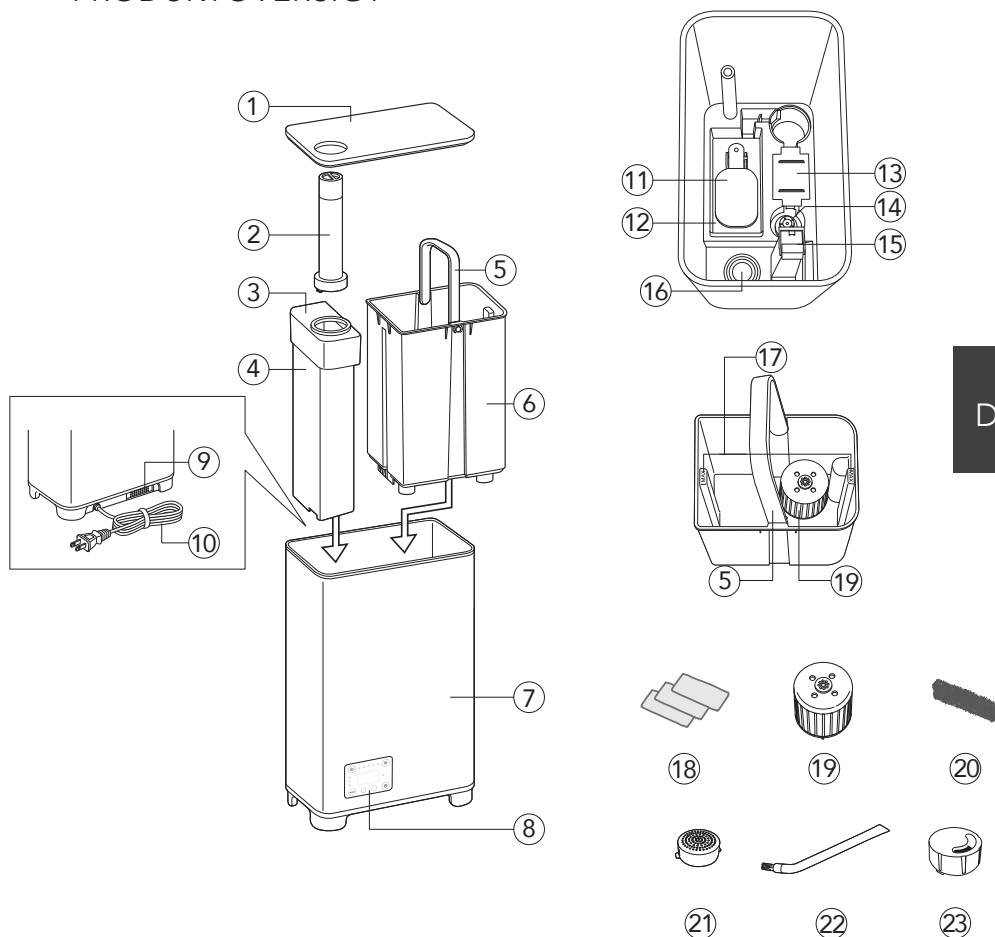

- |     |                     |     |                                 |
|-----|---------------------|-----|---------------------------------|
| 1.  | Låg                 | 13. | PTC-dæksel                      |
| 2.  | Disudgang           | 14. | Vandniveausensor                |
| 3.  | Dampbeholder        | 15. | Luftudtag                       |
| 4.  | Dampbeholder dæksel | 16. | Ultrasonisk pude                |
| 5.  | Håndtag             | 17. | Indikator for maks. vandstand   |
| 6.  | Vandbeholder        | 18. | Ekstra aromafilt                |
| 7.  | Base                | 19. | Patron til blødgøring af vandet |
| 8.  | Display             | 20. | Indsugningsfilter               |
| 9.  | Aromaboks           | 21. | Vandfilter                      |
| 10. | Strømskik           | 22. | Rensbørste                      |
| 11. | Flyder              | 23. | Kort disudgang                  |
| 12. | Flydervægt          |     |                                 |

## FØR BRUG

- Monter filteret i vandbeholderen ved at placere det på stopventilen og presse det fast på plads. Når filteret er på plads, skal du tage patronen til blødgøring af vandet og låse den på plads som vist.

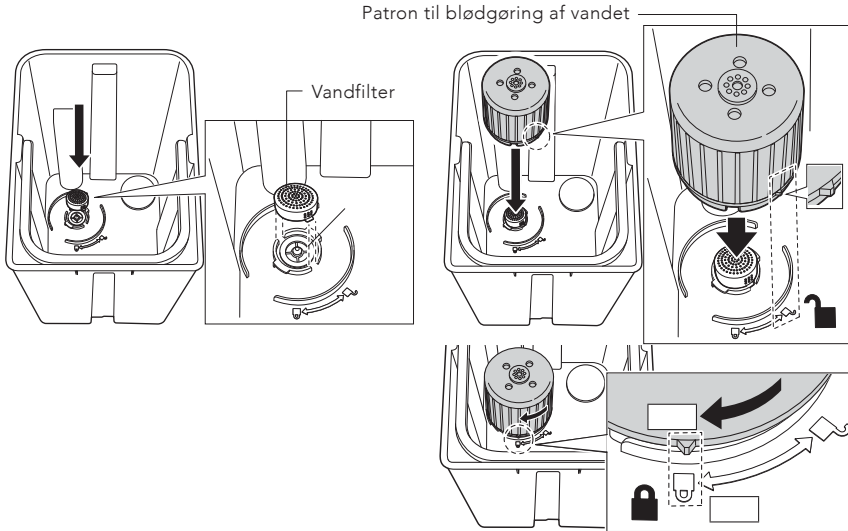
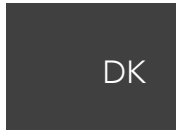

- Løft vandbeholderen ud af enheden, og fjern styrofoamet fra flyderen inde i luftfugteren.
- Placer luftfugteren på et jævnt underlag. Den skal placeres mindst 2 meter væk fra tv, radio osv., da den kan forårsage støj.
- Luftfugteren skal placeres 50 cm fra møbler.
- Lad luftfugteren stå i et rum i 30 minutter, inden du tænder for den.
- Brug rent vand, der er under 40 °C.



## BRUG

**ON/OFF:** Tryk på on/off-knappen for at tænde eller slukke for enheden.

## AROMAFUNKTION

1. Tryk på aromaboksen for at få adgang til den.



2. Dryp æterisk olie på filteren inde i aromaboksen. Brug 1-3 dråber.

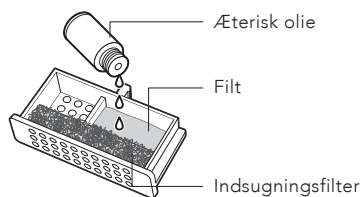

3. Sæt aromaboksen tilbage.

4. Hvis du vil afbryde aromafunktionen eller sætte luftfugteren væk, skal du fjerne filteren eller udskifte den.

## DISUDGANG

Disudgangen kan drejes 360 grader.

**Bemærk:** Ved brug af den korte disudgang skal luftfugteren placeres på et bord eller lignende mindst 70 cm over gulvet. Det forhindrer, at der samler sig dis på gulvet eller andre overflader, hvilket kan forårsage vandskader. Kontrollér overfladerne omkring luftfugteren for at sikre, at der ikke er ophobet vand.

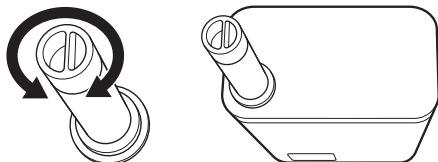

DK

## PÅFYLDNING AF VAND

Når lampen 'tilsæt vand' tænder, betyder det, at vandstanden er lav, og at du skal fylde mere vand i vandbeholderen.

Fyld vand direkte i vandbeholderen ved hjælp af en flaske, karaffel eller lignende. Undgå at overstige maks-niveauet, eller

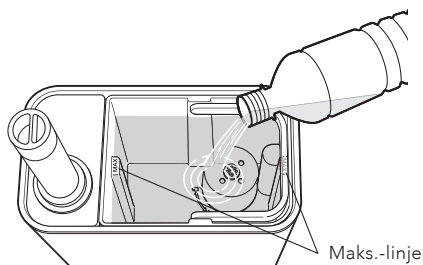

DK

Tag vandbeholderen af, og fyld den direkte med vand fra vandhanen. Undgå at overstige maks.-linjen.

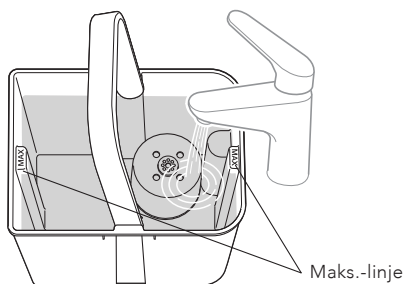

## DISPLAY

Tryk på timerknappen, og hold den inde for at tænde eller slukke for lyset i displayet.

## LYD

Tryk på Power-knappen og hold den inde for at tænde eller slukke for lyden.

## FUNKTIONER

**Mode:** Tryk på MODE for at skifte mellem de tre forskellige indstillinger.

Bemærk: Wilfa anbefaler, at luftfugtigheden i rummet holdes mellem 40-55 % relativ luftfugtighed. Intervallerne i indstillingerne er lidt højere for at kompensere for den indbyggede hygrostat i apparatet. Hvis du ønsker at måle den korrekte luftfugtighed, anbefaler vi at bruge et ekstra hygrometer, der er placeret længere væk fra luftfugteren.

- **Komfort:** Luftfugteren arbejder med et højt disudløb. Den kan opretholde en behagelig luftfugtighed på 55-70 % RH. Det er en god indstilling at bruge i dagtimerne.
- **Turbo:** Luftfugteren arbejder med et hurtigt disudløb. Vælg turboindstilling for at opnå en hurtigere stigning i luftfugtigheden og opretholde en luftfugtighed mellem 50-60 % RH.
- **Dvale:** Luftfugteren arbejder stille med lavt disudløb. Den opretholder en relativ luftfugtighed på 50-60 % RH. Vælg dvaleindstilling om aftenen og om natten.

**Timer:** Tryk på timerknappen, og brug + og - til at indstille den ønskede arbejdstid fra 1-6 timer. Hvis du vil annullere timerfunktionen, skal du indstille timeren til 0H.

**Disudgang:** Tryk på disudgang-knappen for at justere niveauet af disudgang.

## RENGØRING OG VEDLIGEHOLDELSE

Tøm og rengør luftfugteren, inden den sættes væk. Rengør luftfugteren inden den tages i brug igen. Brug koldt vand.

- Rengør den ultrasoniske pude, vandbeholderen og basen hver tredje dag.
- Skift vandet i vandbeholderen for at holde det frisk.

### RENGØR VANDFILTERET OG PATRONEN TIL BLØDGØRING AF VANDET

Skyl vandfilteret og patronen til blødgøring af vandet under rindende varmt, rindende vand. Tør den, før du sætter den i vandbeholderen igen.

### VANDBEHOLDER

Tøm vandbeholderen, og genopfyld den hver 3. dag. Inden genopfyldning skal den rengøres med frisk vand fra hanen. Fjern evt. kalk, aflejringer eller film, der er dannet på siderne af beholderen eller indvendige overflader. Tør alle overflader af for at sikre, at de er rene.



## FEJLFINDING

Problem	Løsning
Der er ikke tændt for luftfugteren	Kontrollér, at enheden er tilsluttet korrekt, og tryk på power-knappen én gang. Hvis problemet fortsætter, skal du kontrollere stikkontakten med en anden enhed for at bekræfte, at den fungerer.
Lavt eller intet disudløb	Kontrollér, om vandbeholderen er fyldt op til maks.-linjen. Hvis vandniveauet er fint, skal vandfilteret og patronen til blødgøring af vandet rengøres, da mineralaflejringer kan blokere for produktionen af dis. Kontrollér, at dampudløbet ikke er tilstoppet og er justeret korrekt.
Vandlækage eller ophobning af dis på overflader	Kontrollér, at luftfugteren er placeret på et bord eller en hævet overflade 70 cm over gulvet, når du bruger den korte disudgang, for at forhindre, at der samler sig vand på gulvet eller de omkringliggende overflader. Kontrollér regelmæssigt, at vandbeholderen ikke er overfyldt, og at låget sidder fast.
Lampen 'Påfyld vand' forbliver tændt, selvom beholdere er fuld	Kontrollér, om vandbeholderen er placeret korrekt. Kontrollér, at flyder og vandniveausensoren er rene og funktionsdygtige. Hvis problemet fortsætter, kan vandniveausensoren være defekt og kræve service.
Der viser sig hvidt støv eller rester på møbler	Dette kan ske, hvis vandet i tanken har et højt mineralindhold. Brug destilleret eller kogt vand i luftfugteren for at forhindre mineralaflejringer, og rengør vandfilteret og patronen til blødgøring af vandet regelmæssigt.

DK

DK



DK

## GARANTI

Wilfa yder 5 års garanti på dette produkt fra købsdagen. Garantien dækker produktionsfejl eller mangler, der opstår i garantiperioden. Din kvittering fungerer som dokumentation over for forhandleren, hvis du ønsker at benytte din garanti.

Garantien gælder kun for produkter, der er købt til og bruges i private husstande. Garantien gælder ikke, hvis produktet bruges kommercielt. Garantien gælder ikke, hvis produktet er misbrugt, forsømt, vejledningen fra Wilfa ikke er fulgt, produktet er ændret, eller der er foretaget uautoriseret reparation. Garantien gælder heller ikke for normalt slid på produktet, misbrug, manglende vedligeholdelse, brug af forkert spænding eller:

- Overbelastning af produktet
- Dele, der normalt bliver slidt
- Dele, der kan forventes udskiftet regelmæssigt (f.eks. filter, batteri osv.)

**Brugervejledningen er også tilgængelig på vores hjemmeside; [wilfa.com](http://wilfa.com)**

## PRODUKTSPECIFIKATIONER

220-240V, 50-60Hz, 125W

## SUPPORT OG RESERVEDELE

Hvis du har brug for support, kan du finde vores kundeservice/supportside på **Wilfa.com**. Her finder du ofte stillede spørgsmål, reservedele, tips og tricks og alle vores kontaktoplysninger.

## GENANVENDELIGHED



Dette mærkat angiver, at produktet ikke må bortskaffes sammen med andet husholdningsaffald nogen steder i EU. For at undgå potential skade på miljøet eller menneskers sundhed pga. ukontrolleret bortskaffelse af affald, skal produktet genanvendes på korrekt vis for at fremme bæredygtig genanvendelse af materielle ressourcer. Brug retur- og indsamlingssystemerne til genanvendelse af den brugte enhed, eller kontakt den forhandler, hvor du købte produktet. De kan tage dette produkt til en miljøvenlig genanvendelse uden beregning.

DK

FI



## SISÄLTÖ

---

68	TURVALLISUUSOHJEET
73	TUOTTEEN KUVAUS
74	ENNEN KÄYTTÖÄ
75	KÄYTTÖ
77	TOIMINNOT
77	PUHDISTAMINEN JA KUNNOSSAPITO
78	VIANMÄÄRITYS
80	TAKUU
81	TUOTETIEDOT
81	TUKI JA VARAOSAT
81	KIERRÄTYS

## TURVALLISUUSOHJEET

- Noudata alla lueteltuja turvallisuusohjeita henkilövahinkojen ja sähköiskujen riskin pienentämiseksi.
- Kahdeksan vuotta täyttäneet lapset sekä fyysisesti, henkisesti, aisteiltaan tai tietämykseltään rajoittuneet tai kokemattomat henkilöt voivat käyttää ilmankostutinta, jos heitä valvotaan tai jos heitä on neuvottu käyttämään laitetta turvallisesti ja he ymmärtävät käyttämiseen liittyvät vaarat. Lapset eivät saa leikkiä ilmankostuttimella. Lapset eivät saa puhdistaa tai huoltaa laitetta ilman valvontaa.
- Varmista, että virtalähteen jännite vastaa arvokilvessä ilmoitettua jännitettä.
- Aseta ilmankostutin aina kovalle, tasaiselle ja suoralle pinnalle. Vältä suoraa auringonvaloa ja pidä se aina poissa seinien ja lämmönlähteiden (esim. liedet, lämpöpatterit) jne. lähetyviltä. Varoitus: Ilmankostutin ei välttämättä toimi oikein, jos sitä ei aseteta tasaiselle alustalle.
- Älä kytke tai irrota ilmankostuttimen pistoketta märin käsin.
- Jos virtajohto on vahingoittunut, se on vaaran välttämiseksi vaihdettava valmistajalla, valmistajan valtuuttamassa huoltokorjaamossa tai

valtuutetulla ammattilaisella.

- Sähköiskuvaaran välttämiseksi ruuveja ei saa irrottaa. Ilmankostuttimessa ei ole käyttäjän huollettavissa olevia osia. Jätä huoltotoimenpiteet valtuutetulle huoltohenkilölle.
- Täytäsäiliöraikkaalla, tislattulla tai demineralisoidulla vedellä. Älä päästä mitään muuta nestettä vesisäiliöön tai jalustaan. Älä käytä ilmankostutinta, jos säiliössä tai jalustassa ei ole vettä.
- Älä ravista kostutinta, sillä silloin vesi voi roiskua.
- Älä koske veteen tai osiin, kun ilmankostutin on toiminnassa.
- Jos tässä käyttöohjeessa kuvatun käytön aikana esiintyy epätavallista hajua, kytke ilmankostutin pois päältä, irrota se virtalähteestä ja tarkistuta se jälleenmyyjällä.
- Älä kaada säiliöön kuumaa vettä, jonka lämpötila on esimerkiksi yli 40 °C.
- Älä upota ilmankostutinta, virtajohtoa tai pistoketta veteen tai muihin nesteisiin.
- Älä koskaan naarmuta ultraäänityynyä kovalla työkalulla. Ilmankostutin on puhdistettava säännöllisesti. Katso lisätietoja tämän oppaan puhdistusohjeista.

FI

- Jos ilmankostuttimeen roiskuu nestettä, se voi aiheuttaa vakavia vaurioita. Sammuta laite välittömästi. Irrota pistoke pistorasiasta ja ota yhteys jälleenmyyjään.
- Irrota ilmankostutin virtalähteestä, kun sitä ei käytetä ja ennen puhdistusta.
- Varmista, ettei johto kosketa kuumia pintoja tai roiku pöydän reunan yli.
- Älä koskaan käytä ilmankostutinta tilassa, jossa käytetään aerosolituotteita (suihkeita) tai jossa annetaan happea.
- Älä laita vaatteita tai pyyhkeitä ilmankostuttimen päälle. Jos suutin on tukossa, se voi aiheuttaa toimintahäiriön ilmankostuttimeen.
- Kun siirrät ilmankostutinta, nosta sitä jalustasta/rungosta, älä vesisäiliöstä.
- Älä käytä ilmankostutinta, jos huoneilma on jo riittävän kostea.
- Ihanteellinen suhteellinen kosteustaso on 45–65 %. Liiallinen kosteus tiivistyy kylmiin pintoihin tai seiniin huoneessa. Jotta huoneen kosteus voidaan mitata oikein, käytä kosteusmittaria, joita on saatavilla useimmista erikoisliikkeistä ja hypermarketeista.
- Tämä laite on tarkoitettu ainoastaan kotikäyttöön

sisätiloissa. Sitä ei ole tarkoitettu teolliseen tai kaupalliseen käyttöön.

- Pidä laite poissa lasten ulottuvilta. Höyry ja kiehuva vesi voivat aiheuttaa palovammoja.
- Älä koskaan jätä vettä jalustaan tai vesisäiliöön, kun laite ei ole käytössä.
- Puhdista laitteessa oleva vesi vähintään kolmen päivän välein.
- Huomaa, että suuri ilmankosteus voi edistää biologisten organismien kasvua ympäristössä.
- Älä anna ilmankostuttimen ympärillä olevan alueen kostua tai kastua. Jos liikaa kosteutta esiintyy, pienennä ilmankostuttimen tehoa. Jos kostuttimen lähtötehoa ei voi pienentää, käytä kostutinta jaksottaisesti. Älä päästä mattojen, verhojen, liinojen tai pöytäliinojen kaltaisia imukykyisiä materiaaleja kostumaan.
- Irrota laite pistorasiasta täytön ja puhdistuksen ajaksi.
- Tyhjennä ja puhdista ilmankostutin ennen varastointia. Puhdista ilmankostutin ennen seuraavaa käyttökertaa.
- Varoitus: Vesisäiliöön voi muodostua mikro-organismeja, joita voi olla laitteen käyttö- tai

säilytysympäristön vedessä tai ympäristössä, ja ne voivat levitä ilman mukana aiheuttaen vakavia terveysvaaroja, jos vettä ei vaihdeta ja säiliötä puhdisteta kunnolla vähintään kolmen päivän välein.

- Tyhjennä ja täytä säiliö vähintään joka kolmas päivä. Puhdista säiliö ennen uudelleentäyttämistä puhtaalla hanavedellä tai puhdistusaineilla, jos valmistaja niin vaatii. Poista mahdolliset kalkkikertymät tai kalvot säiliön sivuilta tai sisäpinnoilta ja pyyhi kaikki pinnat kuiviksi.

FI

## TUOTTEEN KUVAUS

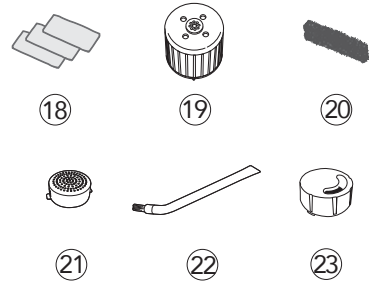
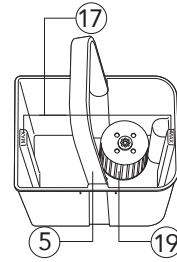
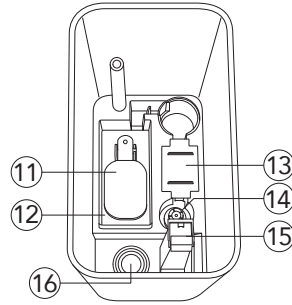
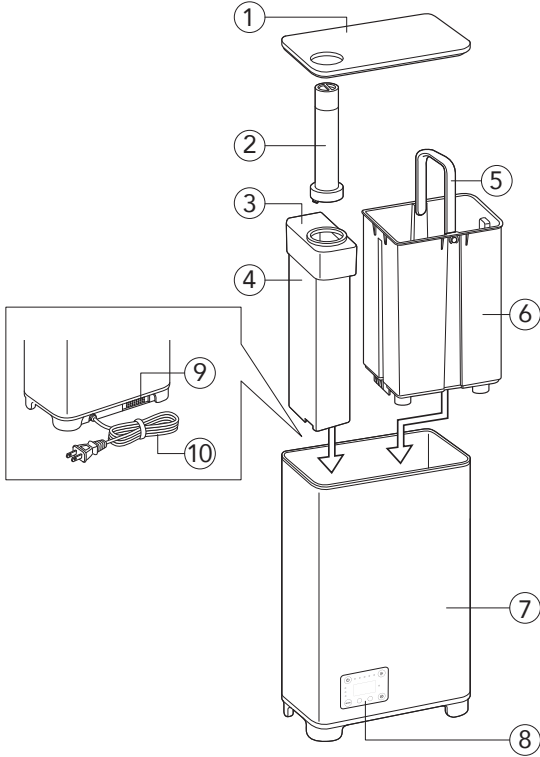

1. Kansi
2. Höyrynpistoaukko
3. Höyrykammio
4. Höyrykammion kansi
5. Kahva
6. Vesisäiliö
7. Jalusta
8. Näyttö
9. Hajustelokero
10. Virtapistoke
11. Uimuri
12. Uimuriallas

13. PTC-kansi
14. Veden tason tunnustin
15. Ilmanpistoaukko
16. Ultraäänityyny
17. Suurimman sallitun vesimäärän ilmaisin MAX
18. Vaihtoajustetyyny
19. Vedenpehennyspatruuna
20. Tulosuodatin
21. Vesisuodatin
22. Puhdistusharja
23. Lyhyt höyrynpistoaukko

## ENNEN KÄYTTÖÄ

- Asenna suodatin vesisäiliöön asettamalla se sulkuventtiiliin ja painamalla se tukevasti paikalleen. Kun suodatin on paikallaan, ota vedenpehmennyspatruuna ja lukitse se paikalleen kuvan osoittamalla tavalla.

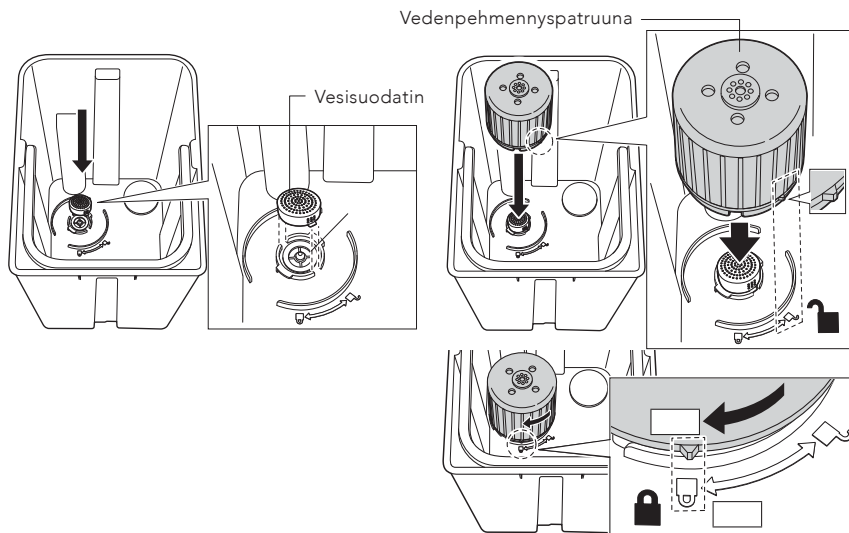

FI

- Nosta vesisäiliö laitteesta ja poista pahvi kostuttimen sisällä olevasta kellukkeesta.
- Aseta ilmankostutin tasaiselle alustalle. Varmista, että se on vähintään 2 metrin päässä televisiosta, radiosta tai muista vastaavista laitteista., sillä se voi aiheuttaa häiriöitä.
- Varmista, että ilmankostutin on 50 cm päässä kalusteista.
- Aseta ilmankostutin huoneeseen 30 minuutiksi ennen sen käynnistämistä.
- Käytä puhdasta vettä, jonka lämpötila on korkeintaan 40 °C.



## KÄYTTÖ

**Päälle/pois:** Käynnistä/sammuta laite painamalla virtapainiketta.

## HAJUSTETOIMINTO

1. Avaa hajustelokero painamalla sitä.



2. Tiputa eteeristä öljyä hajustelokeron sisällä olevalle tyynylle. Käytä 1–3 tippaa.

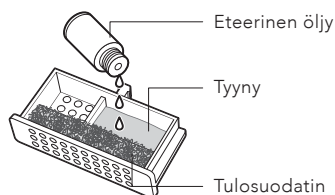

3. Aseta hajustelokero takaisin paikalleen.

4. Kun haluat lopettaa hajustetoiminnon käytön tai siirtää ilmankostuttimen säilytykseen, puhdista tyyny tai vaihda se uuteen.

## HÖYRYNPOISTOAUKKO

Höyrynpistoaukkoa voi kääntää 360 astetta.

**Huom.:** Kun käytetään lyhyttä höyrynpistoaukkoa, ilmankostutin on sijoitettava pöydälle tai vastaavalle vähintään 70 cm lattiatason yläpuolelle. Näin voidaan estää höyryn kertyminen lattialle tai muille pinnoille sekä siten mahdolliset vesivahingot. Tarkista ilmankostuttimen ympärillä olevat pinnat varmistaaksesi, ettei niihin ole kertynyt vettä.

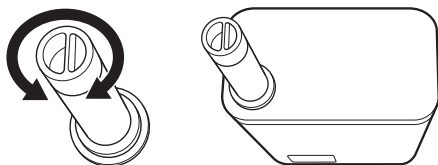

FI

## VEDEN LISÄÄMINEN

Kun "Lisää vettä" -valo syttyy, vettä on vähän ja vesisäiliöön on lisättävä vettä.

Lisää vettä suoraan vesisäiliöön pullolla, kannulla tai vastaavalla. Älä ylitä MAX-merkintää. Vaihtoehtoisesti voit

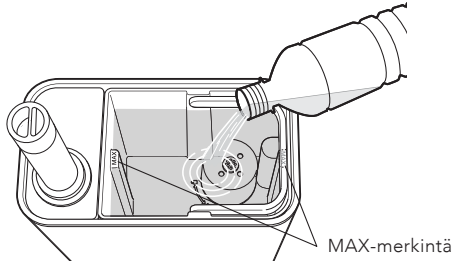

FI

irrottaa vesisäiliön ja täyttää sen vedellä suoraan hanasta. Älä ylitä MAX-merkintää.

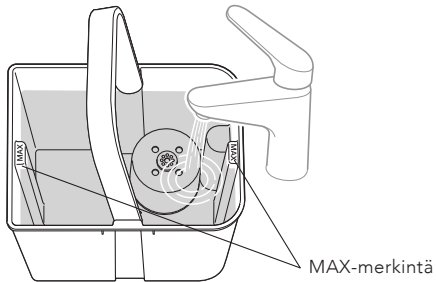

## NÄYTTÖ

Voit syyttää tai sammuttaa näytön valon pitämällä ajastinpainiketta painettuna.

## ÄÄNET

Kytke äänet päälle tai pois pitämällä virtapainiketta painettuna.

## TOIMINNOT

**MODE-tilapainike:** Painamalla MODE-tilapainiketta voit vaihtaa kolmen eri tilan välillä.

Huom.: Wilfa suosittelee, että huoneen suhteellinen kosteus pidetään välillä 40–55 %. Asetusvälit ovat hieman suuremmat laitteen sisäänrakennetun hygrostaatin kompensoimiseksi. Oikean ilmankosteuden mittaamiseksi suosittelemme käyttämään ylimääräistä kosteusmittaria, joka on sijoitettu kauemmas ilmankostuttimesta.

- **Comfort-mukavuustila:** Ilmankostutin toimii suurella höyryntuotolla. Se pystyy ylläpitämään miellyttävää 55–70 %:n suhteellista ilmankosteutta. Tämä on erinomainen asetus päiväsaikaan.
- **Turbotila:** Kostutin toimii nopealla höyryntuotolla. Valitse turbotila, jotta ilmankosteus lisääntyy nopeammin ja suhteellinen kosteus pysyy välillä 50–60 %.
- **Sleep-lepotila:** Ilmankostutin toimii hiljaisesti ja tuottaa vain vähän höyryä. Se pitää suhteellisen kosteuden välillä 50–60 %. Valitse Sleep-lepotila illalla ja yöllä.

**Timer-ajastintila:** Paina ajastinpainiketta ja aseta haluamasi käyttöaika 1–6 tuntia plus- ja miinuspainikkeilla. Voit peruuttaa ajastintoiminnon asettamalla ajastimen arvoksi 0H.

**Höyryntuotto:** Säädä höyryntuottotasoa painamalla höyrypainiketta.

## PUHDISTAMINEN JA KUNNOSSAPITO

Tyhjennä ja puhdista ilmankostutin ennen varastointia. Puhdista ilmankostutin ennen seuraavaa käyttökertaa. Käytä kylmää vettä.

- Puhdista ultraäänityyny, vesisäiliö ja jalusta kolmen päivän välein.
- Vaihda vesisäiliön vesi usein, jotta se pysyy puhtaana.

**PUHDISTA VESISUODATIN JA VEDENPEHMENNYS PATRUUNA**  
Huuhtelee vesisuodatin ja vedenpehmennyspatruuna lämpimällä juoksevalla vedellä. Kuivaa se ennen sen asentamista takaisin vesisäiliöön.

## VESISÄILIÖ

Tyhjennä ja täytä säiliö vähintään joka kolmas päivä. Puhdista säiliö ennen uudelleentäyttämistä puhtaalla hanavedellä. Poista mahdolliset kalkkikertymät tai kalvot säiliön sivuilta tai sisäpinnoilta. Pyyhi kaikki pinnat kuiviksi ja varmista, että ne ovat puhtaita.

## VIANMÄÄRITYS

Ongelma	Ratkaisut
Ilmankostutin ei ole käynnisty.	Varmista, että laite on kytketty oikein virransyöttöön, ja paina virtapainiketta kerran. Jos ongelma jatkuu, tarkista toisella laitteella, toimiiko pistorasia.
Vähän tai ei lainkaan höyryä	Tarkista, onko vesisäiliö täytetty MAX-merkintään asti. Jos vettä on sopiva määrä, puhdista vedensuodatin ja vedenpehmennyspatruuna, sillä mineraalikertymät voivat estää höyrymuodostuksen. Varmista, että höyrypoistoaukko ei ole tukossa ja että se on kohdistettu oikein.
Vettä vuotaa tai kosteutta kerääntyy pinnoille	Varmista, että ilmankostutin on asetettu pöydälle tai korotetulle pinnalle 70 cm lattiatason yläpuolelle, kun käytät lyhyttä höyrypoistoaukkoa, jotta vettä ei kerääntynyt lattialle tai ympäröiville pinnoille. Tarkista säännöllisesti, ettei vesisäiliö ei ole liian täynnä ja että kansi on kunnolla kiinni.
"Lisää vettä" -valo palaa, vaikka säiliö on täynnä	Tarkista, että vesisäiliö on asetettu oikein. Varmista, että uimuri ja vedentasoanturi ovat puhtaita ja toimivia. Jos ongelma jatkuu, vedentasoanturi voi olla viallinen ja vaatia huoltoa.
Kalusteissa näkyy valkoista pölyä tai jäämiä	Näin voi tapahtua, jos säiliöön lisätty vesi on erittäin mineraalipitoista. Käytä ilmankostuttimessa tislattua tai keitettyä vettä mineraalikertymien ehkäisemiseksi ja puhdista vedensuodatin sekä vedenpehennyspatruuna säännöllisesti.

FI

FI



## TAKUU

Wilfa myöntää tälle tuotteelle viiden vuoden takuun ostopäivästä lukien. Takuu kattaa valmistusvirheet tai takuuajana ilmenevät viat. Ostokuitti toimii todisteena jälleenmyyjälle takuuvaatimusten esittämisen yhteydessä.

FI

Takuu koskee ainoastaan yksityiskäyttöön ostettuja ja yksityiskäytössä olleita tuotteita. Takuu ei ole voimassa, jos tuotetta on käytetty kaupallisesti. Takuu ei ole voimassa, jos tuotetta on käytetty väärin, huolimattomasti tai Wilfan antamien ohjeiden vastaisesti tai jos tuotetta on muutettu tai korjattu valtuuttamattomalla tavalla. Takuu ei koske myöskään tuotteen normaalia kulumista, väärinkäyttöä, huollon puutetta, väärän sähköjännitteen käyttöä tai väärää säilytystapaa käytettäessä eikä:

- Tuotteen ylikuormittamista
- Normaalisti kulumia osia
- Osia, joiden vaihtaminen säännöllisesti on odotettua (esim. suodatin, paristo jne.)

**Käyttöohje on saatavana myös verkkosivustoltamme [wilfa.fi](http://wilfa.fi)**

## TUOTETIEDOT

220-240V, 50-60Hz, 125W

## TUKI JA VARAOSAT

Tukiasioissa vieraile osoitteessa **wilfa.fi** ja tutustu asiakaspalvelu- ja tukisivuumme. Sieltä löydät usein kysytyt kysymykset, varaosat, vinkit ja neuvot sekä kaikki yhteystietomme.

## KIERRÄTYS



Tämä merkki osoittaa, että laitetta ei saa hävittää missään EU:n alueella talousjätteen mukana. Laitte tulee kierrättää vastuullisesti ja kestävän kehityksen periaatteiden mukaisesti, jottei ympäristölle ja ihmisten terveydelle aiheudu haittaa. Kierrätä käytetty laite viemällä se keräyspisteeseen tai palauttamalla se tuotteen jälleenmyyjälle. Tällöin se käsitellään ympäristön kannalta turvallisesti.

FI

DE



DE

## INHALTSVERZEICHNIS

---

84	WICHTIGE SICHERHEITSHINWEISE
90	PRODUKTÜBERSICHT
91	VOR DER VERWENDUNG
92	GEBRAUCH
94	FUNKTIONEN
94	REINIGUNG UND WARTUNG
95	PROBLEMBEHEBUNG
96	GARANTIE
97	TECHNISCHE DATEN
97	SUPPORT UND ERSATZTEILE
97	RECYCLINGFÄHIGKEIT

## WICHTIGE SICHERHEITSHINWEISE

- Bitte befolgen Sie alle unten aufgeführten Sicherheitsvorkehrungen, um die Gefahr von Verletzungen oder Stromschlägen zu verringern.
- Dieser Luftbefeuchter kann von Kindern ab 8 Jahren und Personen mit verminderten körperlichen, sensorischen oder geistigen Fähigkeiten bzw. ohne ausreichende Erfahrung und Wissen verwendet werden, wenn sie beaufsichtigt werden, eine Einweisung zur sicheren Nutzung des Geräts erhalten haben und die damit verbundenen Gefahren verstanden haben. Der Luftbefeuchter ist kein Spielzeug für Kinder. Die Reinigung und Wartung darf von Kindern nicht ohne Beaufsichtigung ausgeführt werden.

DE

Prüfen Sie vor Gebrauch des Luftbefeuchters, dass die auf dem Typenschild angegebene elektrische Spannung der Netzversorgung Ihres Haushalts entspricht.

- Stellen Sie den Luftbefeuchter immer auf eine feste, ebene und flache Fläche. Vermeiden Sie direkte Sonneneinstrahlung und halten Sie das Gerät stets von Wänden und Wärmequellen wie Öfen, Heizkörpern usw. fern. Warnung: Der Luftbefeuchter funktioniert möglicherweise nicht richtig, wenn er nicht auf einer ebenen Fläche steht.

- Stecken Sie den Netzstecker des Luftbefeuchters nicht mit nassen Händen ein oder aus.
- Wenn das Stromkabel beschädigt ist, muss es vom Hersteller, seiner Servicestelle oder ähnlich qualifizierten Personen ersetzt werden, um eine Gefährdung auszuschließen.
- Um die Gefahr von elektrischen Schlägen zu verringern, dürfen die Schrauben nicht entfernt werden. Der Luftbefeuchter enthält keine vom Benutzer zu wartenden Teile. Alle Wartungsarbeiten bitte qualifiziertem Personal überlassen.
- Füllen Sie den Behälter mit frischem, destilliertem oder entmineralisiertem Wasser. Bitte geben Sie keine andere Flüssigkeit in den Wasserbehälter oder die Basis. Nehmen Sie den Luftbefeuchter nicht in Betrieb, wenn sich kein Wasser im Behälter oder der Basis befindet.
- Schütteln Sie den Luftbefeuchter nicht, da sonst Wasser verschüttet werden kann.
- Berühren Sie niemals das Wasser oder Komponenten, während der Luftbefeuchter in Betrieb ist.
- Wenn es bei der in dieser Anleitung beschriebenen Verwendung zu ungewöhnlichen Gerüchen kommt, schalten Sie den Luftbefeuchter aus, ziehen Sie

DE

den Stecker heraus und lassen Sie ihn von Ihrem Händler untersuchen.

- Gießen Sie kein heißes Wasser in den Behälter, d. h. mit einer Temperatur von über 40 °C.
- Tauchen Sie den Luftbefeuchter oder das Netzkabel nicht in Wasser oder andere Flüssigkeiten.
- Kratzen Sie das Ultraschallkissen niemals mit einem harten Werkzeug ab. Der Luftbefeuchter muss regelmäßig gereinigt werden. Beachten Sie dazu die Reinigungsanweisungen in dieser Bedienungsanleitung.
- Wenn Flüssigkeit in den Luftbefeuchter gelangt, kann dies schwere Schäden verursachen. Schalten Sie das Gerät sofort aus. Ziehen Sie den Netzstecker und wenden Sie sich an Ihren Händler.
- Trennen Sie den Luftbefeuchter von der Stromversorgung, wenn er nicht in Gebrauch ist und vor der Reinigung.
- Achten Sie darauf, dass das Netzkabel keine heißen Oberflächen berührt und nicht über eine Tischkante hängt.
- Verwenden Sie diesen Luftbefeuchter niemals in Räumen, in denen Aerosolprodukte (Sprays) verwendet werden oder Sauerstoff verabreicht

DE

wird.

- Legen Sie keine Kleidungsstücke oder Handtücher auf den Luftbefeuchter. Wenn die Düse verstopft ist, kann dies zu Fehlfunktionen des Luftbefeuchters führen.
- Wenn Sie den Luftbefeuchter bewegen, heben Sie ihn an der Basis und nicht am Wasserbehälter an.
- Verwenden Sie den Luftbefeuchter nicht, wenn die Luft im Raum bereits ausreichend feucht ist.
- Die ideale relative Luftfeuchtigkeit für den menschlichen Komfort liegt zwischen 45 % und 65%. Überschüssige Feuchtigkeit erscheint in Form von Kondensation auf kalten Oberflächen oder kalten Wänden im Raum. Um die Luftfeuchtigkeit des Raumes korrekt zu messen, verwenden Sie ein Hygrometer, das in den meisten Fachgeschäften und Verbrauchermärkten erhältlich ist.
- Dieses Gerät ist nur für die Verwendung in Innenräumen und die nicht-industrielle, nicht-gewerbliche Verwendung im Haushalt gedacht.
- Halten Sie das Gerät von Kindern fern. Dampf und kochendes Wasser können Verbrennungen verursachen.
- Lassen Sie niemals Wasser im Behälter oder in der

DE

Basis, wenn das Gerät nicht in Gebrauch ist.

- Reinigen Sie das Wasser alle drei Tage.
- Denken Sie daran, dass ein hoher Feuchtigkeitsgrad das Wachstum von biologischen Organismen in der Umgebung fördern kann.
- Der Bereich um den Luftbefeuchter darf nicht feucht oder nass werden. Wenn Feuchtigkeit auftritt, schalten Sie den Ausstoß des Luftbefeuchters herunter. Wenn sich die Ausstoßmenge des Luftbefeuchters nicht weiter herunterschalten lässt, verwenden Sie das Gerät mit Unterbrechungen. Lassen Sie keine saugfähigen Materialien, wie z. B. Teppiche, Vorhänge, Gardinen oder Tischtücher, feucht werden.
- Ziehen Sie den Netzstecker zum Befüllen und Reinigen des Geräts heraus.
- Entleeren und reinigen Sie den Luftbefeuchter vor der Lagerung. Reinigen Sie den Luftbefeuchter vor der nächsten Verwendung.
- Warnung: Mikroorganismen, die im Wasser oder in der Umgebung, in der das Gerät verwendet oder gelagert wird, vorhanden sein können, können im Wasserbehälter gedeihen und in die Luft geblasen werden. Das kann zu sehr ernststen Gesundheitsrisiken führen, wenn das Wasser nicht

DE

erneuert und der Behälter nicht alle drei Tage ordnungsgemäß gereinigt wird.

- Leeren Sie alle drei Tage den Behälter aus und füllen Sie ihn neu auf. Reinigen Sie das Gerät vor dem Nachfüllen mit frischem Leitungswasser oder Reinigungsmitteln, falls dies vom Hersteller gefordert wird. Beseitigen Sie Kalkablagerungen, Ablagerungen oder Filme, die sich an den Seiten des Behälters oder an den Innenflächen gebildet haben, und wischen Sie alle Oberflächen trocken.

DE

## PRODUKTÜBERSICHT

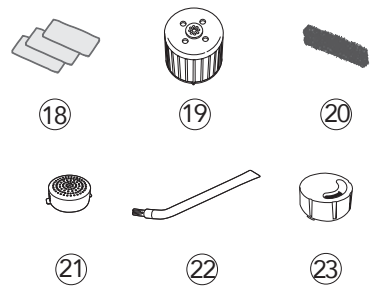
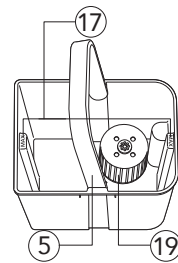
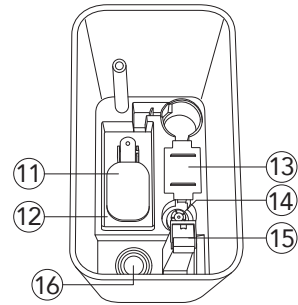
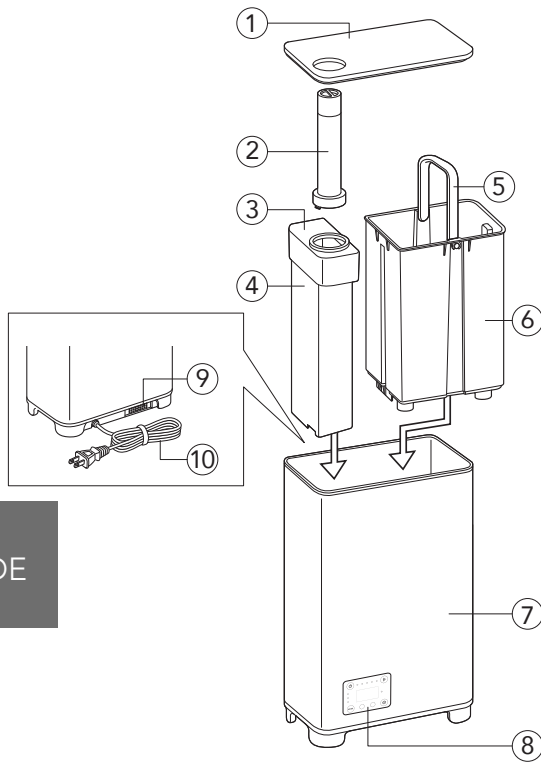

DE

- |     |                   |     |                           |
|-----|-------------------|-----|---------------------------|
| 1.  | Deckel            | 13. | PTC-Abdeckung             |
| 2.  | Nebelauslass      | 14. | Wasserstandssensor        |
| 3.  | Dampfkasten       | 15. | Luftauslass               |
| 4.  | Dampfkastendeckel | 16. | Ultraschallkissen         |
| 5.  | Griff             | 17. | Wasserstandsanzeige (MAX) |
| 6.  | Wasserbehälter    | 18. | Ersatz-Aromafilz          |
| 7.  | Basis             | 19. | Enthärterkartusche        |
| 8.  | Display           | 20. | Einlassfilter             |
| 9.  | Aromafach         | 21. | Wasserfilter              |
| 10. | Netzstecker       | 22. | Reinigungsbürste          |
| 11. | Schwimmer         | 23. | Kurzer Nebelauslass       |
| 12. | Schwimmerwanne    |     |                           |



## VOR DER VERWENDUNG

- Setzen Sie den Filter in den Wasserbehälter ein, indem Sie ihn auf das Sperrventil setzen und fest andrücken. Nachdem der Filter eingesetzt ist, nehmen Sie die Enthärterkartusche und verriegeln sie wie abgebildet.

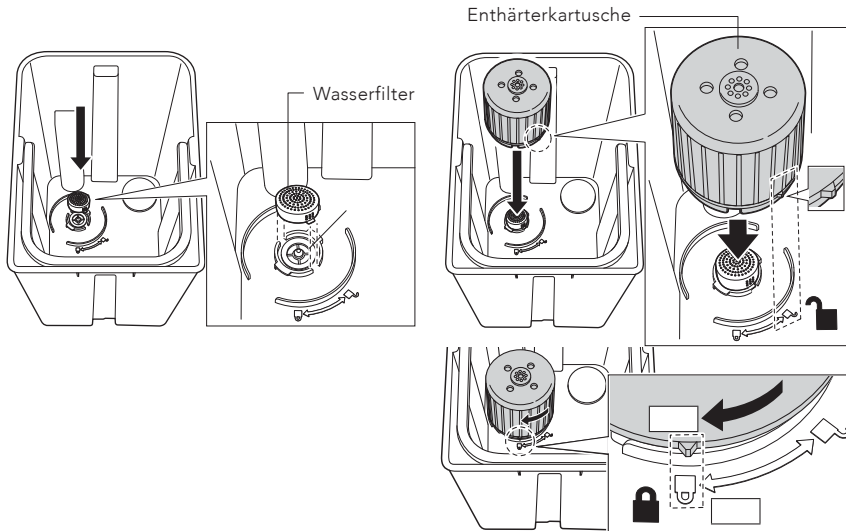

DE

- Heben Sie den Wassertank aus dem Gerät und entfernen Sie den Karton vom Schwimmer im Inneren des Luftbefeuchters.
- Stellen Sie den Luftbefeuchter auf eine ebene Fläche. Achten Sie darauf, dass er mindestens 2 Meter von Fernseh- und Rundfunkgeräten usw. entfernt ist, da es zu Störungen kommen kann.
- Stellen Sie sicher, dass der Luftbefeuchter im Abstand von mindestens 50 cm zu Möbeln aufgestellt wird.
- Stellen Sie den Luftbefeuchter 30 Minuten in den Raum, bevor Sie ihn einschalten.
- Verwenden Sie klares Wasser, das nicht wärmer als 40 °C ist.

## GEBRAUCH

**Ein/Aus:** Drücken Sie die Ein/Aus-Taste, um das Gerät ein- oder auszuschalten.

## AROMAFUNKTION

1. Drücken Sie auf das Aromafach, um darauf zuzugreifen.



2. Tropfen Sie ätherisches Öl auf das Filz im Aromafach. 1–3 Tropfen reichen aus.

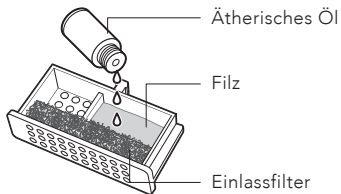

DE

3. Setzen Sie das Aromafach wieder ein.

4. Um die Aromafunktion zu beenden oder zum Lagern des Luftbefeuchters nehmen Sie das Filz heraus oder ersetzen Sie es durch ein neues.

## NEBELAUSLASS

Der Nebelauslass kann um 360 Grad gedreht werden.

**Hinweis:** Bei Verwendung des kurzen Nebelauslasses muss der Luftbefeuchter mindestens 70 cm über dem Boden auf einem Tisch oder Ähnlichem aufgestellt werden. Dadurch wird verhindert, dass sich Nebel auf dem Boden oder anderen Oberflächen ansammelt, was einen Wasserschaden verursachen kann. Kontrollieren Sie die Flächen um den Luftbefeuchter herum, um sicherzustellen, dass sich kein Wasser angesammelt hat.

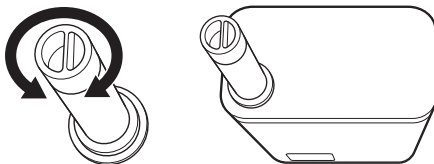

## WASSER EINFÜLLEN

Wenn die Leuchte „Fill water“ (Wasser einfüllen) aufleuchtet, bedeutet dies, dass der Wasserstand niedrig ist und Sie mehr Wasser in den Wasserbehälter füllen müssen.

Füllen Sie Wasser mit Hilfe einer Flasche, Karaffe o. Ä. direkt in den Wasserbehälter. Überschreiten Sie nicht die MAX-Markierung oder:

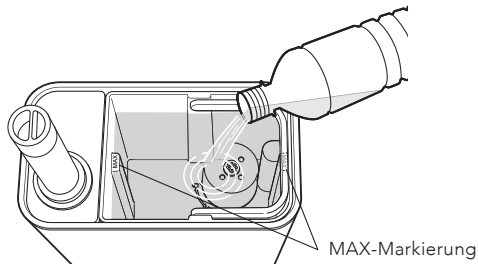

Nehmen Sie den Wasserbehälter ab und füllen Sie ihn direkt mit Wasser aus dem Wasserhahn. Überschreiten Sie nicht die MAX-Markierung.

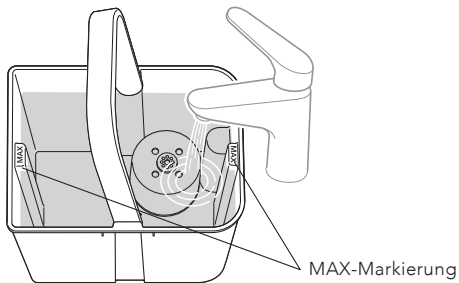

DE

## DISPLAY

Um die Displaybeleuchtung ein- oder auszuschalten, halten Sie die Timer-Taste gedrückt.

## TON

Um den Ton ein- oder auszuschalten, halten Sie die Ein-/Aus-Taste gedrückt.

## FUNKTIONEN

**Mode:** Drücken Sie auf MODE, um zwischen den drei verschiedenen Modi zu wechseln.

Hinweis: Wilfa empfiehlt, die relative Luftfeuchtigkeit im Raum auf 40 bis 55 % zu halten. Die Intervalle in den Einstellungen sind etwas höher, um den im Gerät eingebauten Hygrostat auszugleichen. Um die Luftfeuchtigkeit korrekt zu messen, empfehlen wir die Verwendung eines zusätzlichen Hygrometers, das weiter vom Luftbefeuchter entfernt ist.

- **Komfort:** Der Luftbefeuchter arbeitet mit hoher Nebelleistung. Er kann eine angenehme Luftfeuchtigkeit von 55 bis 70 % rF aufrechterhalten. Dies ist eine sehr gute Einstellung für den Tag.
- **Turbo:** Der Luftbefeuchter arbeitet mit einer schnellen Nebelleistung. Wählen Sie den Turbomodus, um einen schnelleren Anstieg der Luftfeuchtigkeit zu erzielen und eine Luftfeuchtigkeit zwischen 50 und 60 % rF aufrechtzuerhalten.
- **Sleep (Ruhemodus):** Der Luftbefeuchter arbeitet leise mit geringer Nebelleistung. Er hält eine relative Luftfeuchtigkeit zwischen 50 und 60 % rF aufrecht. Wählen Sie den Ruhemodus für den Abend und die Nacht.

DE

**Timer:** Drücken Sie die Timer-Taste und stellen Sie mit den Tasten + und - die gewünschte Betriebszeit von 1 bis 6 Stunden ein. Um die Timer-Funktion abzubrechen, stellen Sie den Timer auf 0 Stunden.

**Nebelleistung:** Drücken Sie die Nebel-Taste, um die Nebelleistung einzustellen.

## REINIGUNG UND WARTUNG

Entleeren und reinigen Sie den Luftbefeuchter vor der Lagerung. Reinigen Sie den Luftbefeuchter vor der nächsten Verwendung. Verwenden Sie kaltes Wasser.

- Reinigen Sie das Ultraschallkissen, den Wasserbehälter und die Basis alle drei Tage.
- Wechseln Sie das Wasser im Wasserbehälter häufiger, um es frisch zu halten.

## REINIGUNG VON WASSERFILTER UND ENTHÄRTERKARTUSCHE

Spülen Sie den Wasserfilter und die Enthärterkartusche unter warmem, fließendem Wasser ab. Trocknen Sie ihn ab, bevor Sie ihn wieder in den Wasserbehälter einsetzen.

## WASSERBEHÄLTER

Leeren Sie alle drei Tage den Behälter und füllen Sie ihn neu auf. Säubern Sie den Behälter vor dem Nachfüllen mit sauberem Leitungswasser. Beseitigen Sie Kalkablagerungen, Ablagerungen oder Filme, die sich an den Seiten des Behälters oder an den Innenflächen gebildet haben. Wischen Sie alle Oberflächen trocken, um sicherzustellen, dass sie sauber sind.

## PROBLEMBEHEBUNG

<b>Problem</b>	<b>Lösung</b>
Luftbefeuchter ist nicht eingeschaltet	Prüfen Sie, dass das Gerät richtig eingesteckt ist, und drücken Sie die Ein-/Aus-Taste einmal. Wenn das Problem weiterhin besteht, überprüfen Sie die Steckdose mit einem anderen Gerät, um sicherzustellen, dass sie funktioniert.
Geringe oder keine Nebelleistung	Prüfen Sie, ob der Wasserbehälter bis zur MAX-Markierung gefüllt ist. Wenn der Wasserstand in Ordnung ist, reinigen Sie den Wasserfilter und die Enthärterkartusche, da Mineralienablagerungen die Nebelproduktion blockieren können. Stellen Sie sicher, dass der Nebelauslass nicht verstopft und korrekt ausgerichtet ist.
Wasseraustritt oder Nebelansammlung auf Oberflächen	Stellen Sie sicher, dass der Luftbefeuchter auf einem Tisch oder einer erhöhten Fläche 70 cm über dem Boden steht, wenn Sie den kurzen Nebelauslass verwenden, um zu verhindern, dass sich Wasser auf dem Boden oder umgebenden Flächen ansammelt. Kontrollieren Sie regelmäßig, dass der Wasserbehälter nicht überfüllt ist und der Deckel fest sitzt.
Die Leuchte „Fill water“ leuchtet auch bei vollem Behälter	Prüfen Sie, ob der Wasserbehälter richtig eingesetzt ist. Stellen Sie sicher, dass der Schwimmer und der Wasserstandssensor sauber und funktionsfähig sind. Wenn das Problem weiterhin besteht, ist der Wasserstandssensor möglicherweise defekt und muss repariert werden.
Weißer Staub oder Rückstände auf Möbeln	Dies kann passieren, wenn das Wasser im Behälter einen hohen Mineralgehalt hat. Verwenden Sie destilliertes oder abgekochtes Wasser im Luftbefeuchter, um Mineralienablagerungen zu vermeiden, und reinigen Sie den Wasserfilter und die Enthärterkartusche regelmäßig.

DE



## GARANTIE

Wilfa gewährt auf dieses Produkt eine fünfjährige Garantie ab dem Tag des Kaufs. Die Garantie deckt Produktionsausfälle oder Defekte ab, die während der Garantiezeit auftreten. Ihr Kaufbeleg dient als Nachweis gegenüber dem Händler, wenn Sie Ihre Garantie in Anspruch nehmen.

DE

Die Garantie gilt nur für Produkte, die für Privathaushalte gekauft und dort verwendet werden. Die Garantie gilt nicht, wenn das Produkt gewerblich verwendet wird. Die Garantie gilt nicht bei unsachgemäßer oder fahrlässiger Verwendung, Nichtbefolgung der Anleitungen von Wilfa oder falls das Gerät modifiziert oder eine nicht-autorisierte Reparatur daran vorgenommen wurde. Die Garantie gilt auch nicht für normalen Verschleiß und Abnutzung des Produkts, fehlerhafte Verwendung, mangelhafte Pflege, Verwendung einer falschen elektrischen Spannung oder:

- Überlastung des Produkts
- Teile, die normal abgenutzt sind
- Teile, bei denen ein regelmäßiger Austausch zu erwarten ist (z. B. Filter, Akku usw.)

**Die Bedienungsanleitung finden Sie auch auf unserer Website [wilfa.com](http://wilfa.com)**

## TECHNISCHE DATEN

220-240V, 50-60Hz, 125W

## SUPPORT UND ERSATZTEILE

Support erhalten Sie auf **wilfa.com** und auf unserer Kundenservice-/Supportseite. Dort finden Sie Antworten auf häufig gestellte Fragen, Ersatzteile, Tipps und Tricks sowie alle unsere Kontaktdaten.

## RECYCLINGFÄHIGKEIT



Diese Kennzeichnung weist darauf hin, dass das Produkt in der EU nicht über den Hausmüll entsorgt werden darf. Um mögliche Schäden für die Umwelt oder die menschliche Gesundheit durch unkontrollierte Abfallentsorgung zu vermeiden, recyceln Sie das Gerät verantwortungsvoll. Sie fördern so die nachhaltige Wiederverwendung von Materialressourcen. Um Ihr Altgerät zurückzugeben, nutzen Sie bitte eines der Rückgabe- und Sammelsysteme oder wenden Sie sich an den Händler, bei dem das Produkt gekauft wurde. Dort kann das Produkt kostenlos für ein umweltfreundliches Recycling zurückgenommen werden.

DE

NL



## INHOUDSOPGAVE

---

100	BELANGRIJKE VEILIGHEIDSINSTRUCTIES
105	PRODUCTOVERZICHT
106	VÓÓR GEBRUIK
107	GEBRUIK
109	FUNCTIES
109	REINIGING EN ONDERHOUD
110	PROBLEEMOPLOSSING
112	GARANTIE
113	PRODUCTSPECIFICATIES
113	SUPPORT EN RESERVEONDERDELEN
113	RECYCLING

NL

## BELANGRIJKE VEILIGHEIDSINSTRUCTIES

- Volg alle onderstaande veiligheidsvoorschriften op voor de veiligheid en om het risico van letsel of elektrische schokken te beperken.
- Deze bevochtiger kan gebruikt worden door kinderen vanaf acht jaar en door personen met een fysieke, zintuiglijke of verstandelijke beperking en/of door mensen die een gebrek aan ervaring of kennis hebben, mits zij de bevochtiger onder toezicht gebruiken of instructies gekregen hebben over de veilige manier waarop de bevochtiger gebruikt moet worden en de hieraan gerelateerde gevaren begrepen hebben. Kinderen mogen de bevochtiger niet als speelgoed gebruiken. Reiniging en onderhoud mogen niet uitgevoerd worden door kinderen die niet onder toezicht staan.
- Zorg er voordat u deze bevochtiger gebruikt voor dat de spanning van uw elektriciteitsvoorziening gelijk is aan de spanning die op het typeplaatje van de bevochtiger aangegeven is.
- Plaats de bevochtiger altijd op een harde, vlakke en effen ondergrond. Vermijd blootstelling aan direct zonlicht en houd het apparaat altijd uit de buurt van muren en warmtebronnen zoals kachels, radiatoren enz. Waarschuwing: De bevochtiger werkt mogelijk niet correct als deze niet op een vlakke ondergrond geplaatst wordt.

NL

- Bevestig of verwijder de stekker van de bevochtiger niet met natte handen.
- Als het snoer beschadigd is, moet de fabrikant, de servicemonteur of een soortgelijk gekwalificeerde persoon dit vervangen, om gevaarlijke situaties te voorkomen.
- Om het risico van elektrische schokken te verminderen, mogen de schroeven niet verwijderd worden. Het apparaat bevat geen onderdelen die door de gebruiker onderhouden kunnen worden. Laat alle onderhoudswerkzaamheden uitvoeren door gekwalificeerd personeel.
- Vul de tank met vers, gedistilleerd of gedemineraliseerd water. Giet geen andere vloeistoffen in het waterreservoir of de basiseenheid. Laat de bevochtiger niet draaien als er geen water in de tank of de basiseenheid zit.
- Schud de luchtbevochtiger niet, omdat dit water kan morsen.
- Raak het water of de onderdelen nooit aan terwijl de bevochtiger in gebruik is.
- Als u een vreemde geur waarneemt tijdens het gebruik, zoals beschreven in deze handleiding, schakelt u de bevochtiger uit, trekt u de stekker uit het stopcontact en laat u de bevochtiger controleren door uw dealer.

- Giet geen warm water in de tank, d.w.z. water met een temperatuur hoger dan 40 °C.
- Dompel de bevochtiger of het netsnoer niet onder in water of andere vloeistoffen.
- Schraap nooit met een hard voorwerp over de ultrasonische pad. De bevochtiger moet regelmatig gereinigd worden. Raadpleeg hiervoor de reinigingsinstructies in deze handleiding.
- Als u vloeistof in de bevochtiger morst, kan dit ernstige schade veroorzaken. Schakel het toestel onmiddellijk uit. Trek de stekker uit het stopcontact en raadpleeg uw dealer.
- Koppel de bevochtiger los van de stroomvoorziening wanneer deze niet in gebruik is en vóór reiniging.
- Zorg ervoor dat het netsnoer geen heet oppervlak raakt en dat het niet over een tafelrand hangt.
- Gebruik deze bevochtiger nooit in een kamer waar aerosolproducten (sprays) gebruikt worden of waar zuurstof toegediend wordt.
- Leg geen kledingstukken of handdoeken op de bevochtiger. Als het mondstuk verstopt is, kan dit leiden tot een slechte werking van de bevochtiger.
- Til de bevochtiger bij het verplaatsen aan de basiseenheid op en niet aan het waterreservoir.
- Gebruik de bevochtiger niet als de lucht in de kamer al voldoende vochtig is.

- De ideale relatieve vochtigheidsgraad voor menselijk comfort ligt tussen 45% en 65%. Overtollig vochtig verschijnt in de vorm van condensatie op koude oppervlakken of koude wanden in de kamer. Om de luchtvochtigheid van de kamer correct te meten, gebruikt u een hygrometer die verkrijgbaar is in de meeste gespecialiseerde winkels en hypermarkten.
- Dit product is uitsluitend bestemd voor huishoudelijk gebruik binnenshuis en is niet bestemd voor industrieel of commercieel gebruik.
- Micro-organismen die aanwezig kunnen zijn in het water of in de omgeving waar het apparaat gebruikt of opgeslagen wordt, kunnen in het waterreservoir groeien en in de lucht geblazen worden, wat zeer ernstige gezondheidsrisico's met zich meebrengt wanneer het water niet ververs wordt en de tank niet om de drie dagen goed gereinigd wordt.
- Houd het apparaat buiten het bereik van kinderen. Stoom en kokend water kunnen brandwonden veroorzaken.
- Laat nooit water in de basiseenheid of het waterreservoir staan als het apparaat niet in gebruik is.
- Ververs het water om de drie dagen.
- Houd er rekening mee dat een hoge vochtigheidsgraad de groei van biologische organismen in de omgeving kan bevorderen.

- Zorg ervoor dat de plaats rond de bevochtiger niet vochtig of nat wordt. Als er vocht optreedt, moet u de vochtafgifte van de bevochtiger verlagen. Kunt u het uitvoervolume van de bevochtiger niet verlagen, gebruik hem dan met tussenpozen. Voorkom dat absorberende materialen zoals tapijten, gordijnen, lakens of tafellakens vochtig worden.
- Haal de stekker van het apparaat uit het stopcontact tijdens het vullen en reinigen.
- Leeg en reinig de bevochtiger voordat u hem opbergt. Reinig de bevochtiger voordat u hem opnieuw gebruikt.
- Waarschuwing: Als het water niet om de drie dagen verversen en het reservoir niet om de drie dagen goed gereinigd wordt, kunnen eventueel aanwezige micro-organismen in het water of in de omgeving waar het apparaat gebruikt of opgeslagen wordt, zich in het waterreservoir gaan vermenigvuldigen en in de lucht geblazen worden, wat zeer ernstige gezondheidsrisico's met zich meebrengt.
- Leeg de tank en vul hem om de drie dagen bij. Reinig de bevochtiger voor het bijvullen met schoon leidingwater of reinigingsmiddel, indien de fabrikant dit voorschrijft. Verwijder eventuele kalkaanslag, afzettingen of een film die zich aan de zijkanten van de tank of aan de binnenkant gevormd heeft en veeg alle oppervlakken droog.

## PRODUCTOVERZICHT

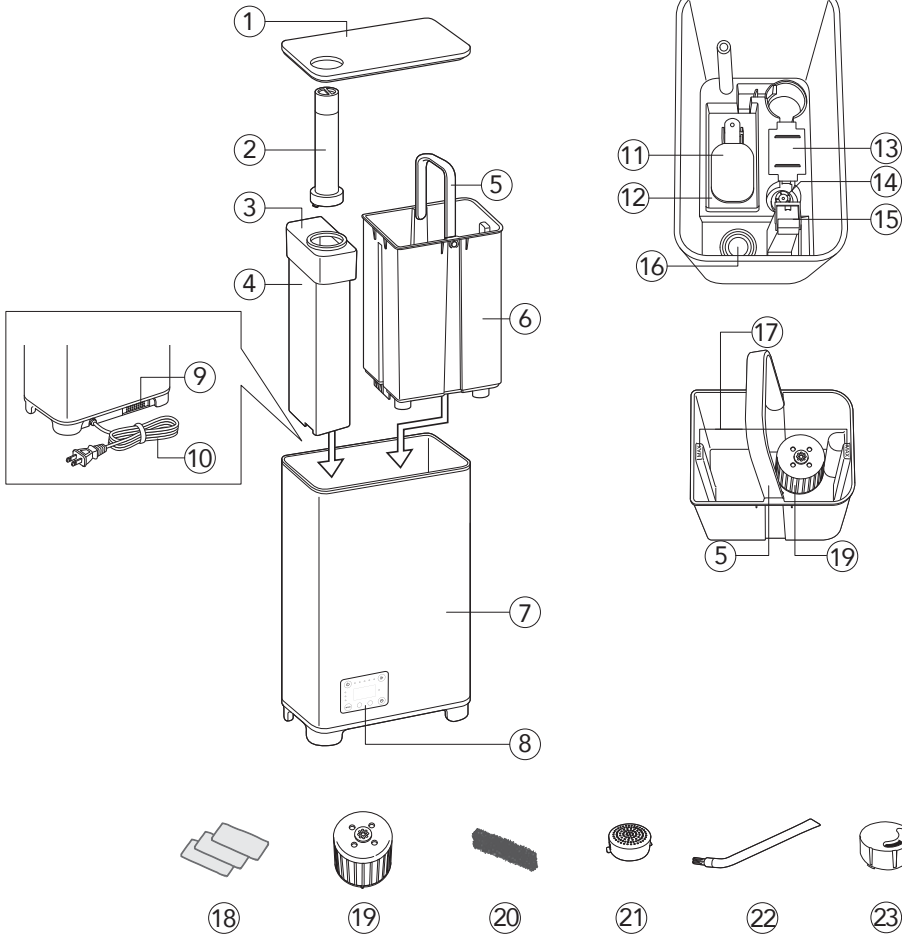

NL

- |     |                  |     |                           |
|-----|------------------|-----|---------------------------|
| 1.  | Deksel           | 13. | PTC-deksel                |
| 2.  | Neveluitlaat     | 14. | Waterniveausensor         |
| 3.  | Stoomkast        | 15. | Luchtuitlaat              |
| 4.  | Deksel stoomkast | 16. | Ultrasoonkussen           |
| 5.  | Handgreep        | 17. | MAX waterniveau-indicator |
| 6.  | Waterreservoir   | 18. | Vervanging aromaviltje    |
| 7.  | Basiseenheid     | 19. | Wateronhardingspatroon    |
| 8.  | Display          | 20. | Inlaatfilter              |
| 9.  | Aromareservoir   | 21. | Waterfilter               |
| 10. | Stekker          | 22. | Reinigingsborstel         |
| 11. | Vlotter          | 23. | Korte neveluitlaat        |
| 12. | Vlotter zinkt    |     |                           |

## VÓÓR GEBRUIK

- Plaats het filter in het waterreservoir door het op de afsluitklep te plaatsen en stevig op zijn plaats te drukken. Nadat het filter is geplaatst, neemt u het wateronthardingspatroon en vergrendelt u het zoals afgebeeld.

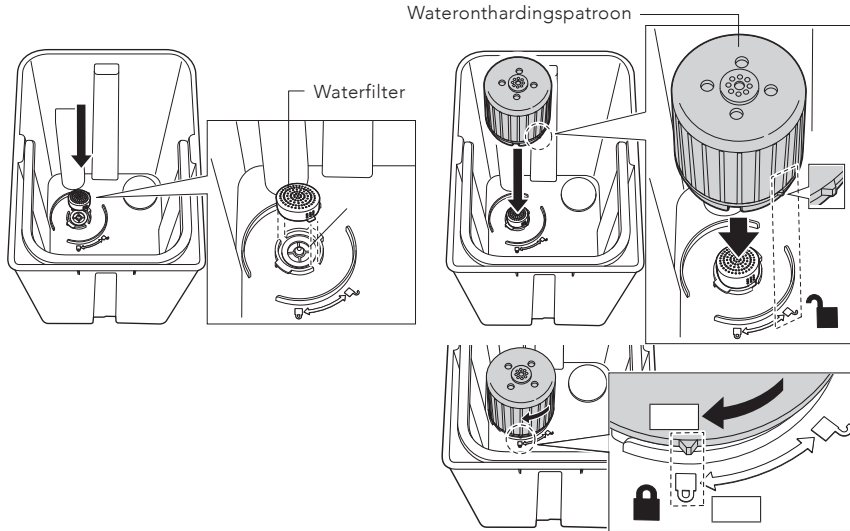

NL

- Til de watertank uit het apparaat en verwijder het karton van de vlotter in de luchtbevochtiger.
- Plaats de bevochtiger op een vlak oppervlak. Zorg ervoor dat het op minstens 2 meter afstand van de televisie, radio enz. staat, omdat het storing kan veroorzaken.
- Zorg ervoor dat de bevochtiger op 50 cm afstand van meubilair wordt geplaatst.
- Plaats de bevochtiger 30 minuten voordat u hem start in de kamer.
- Gebruik schoon water van maximaal 40 °C.



## GEBRUIK

**Aan/Uit:** Druk één keer op de aan-uitknop om het apparaat in of uit te schakelen.

## AROMAFUNCTIE

1. Druk op de aromahouder om deze te openen.



2. Druppel etherische olie op het viltje in de aromahouder. Gebruik 1-3 druppels.

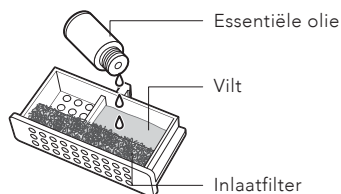

3. Plaats de aromahouder terug.

4. Om de aromafunctie te stoppen, of wanneer u de luchtbevochtiger opbergt, verwijdert u het viltje of vervangt u het door een nieuw viltje.

## NEVELUITLAAT

De neveluitlaat kan 360 graden worden gedraaid.

**Let op:** Bij gebruik van de korte neveluitlaat moet de bevochtiger op een tafel of iets dergelijks worden geplaatst, ten minste 70 cm boven de vloer. Dit is om te voorkomen dat nevel zich ophoopt op de vloer of andere oppervlakken, wat waterschade kan veroorzaken. Controleer de oppervlakken rond de bevochtiger om er zeker van te zijn dat er zich geen water ophoopt.

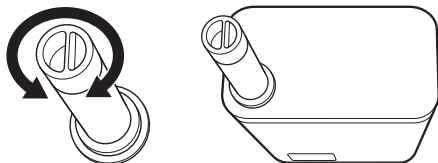

NL

## WATER BIJVULLEN

Wanneer het lampje 'water bijvullen' gaat branden, betekent dit dat het waterniveau laag is en dat u meer water in het waterreservoir moet doen.

Vul water rechtstreeks in het waterreservoir met behulp van een fles, karaf enz. Overschrijd het MAX-niveau niet, of;

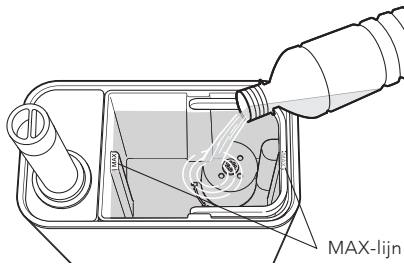

Verwijder het waterreservoir en vul het rechtstreeks met water uit de kraan. Overschrijd het MAX-niveau niet.

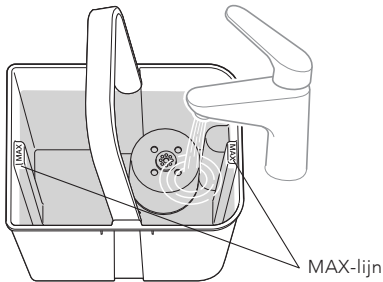

NL

## DISPLAY

Om de displayverlichting aan of uit te zetten, houdt u de timerknop ingedrukt.

## GELUID

Houd de aan-uitknop ingedrukt om het geluid in of uit te schakelen.

## FUNCTIES

**Modus:** Druk op MODE om tussen de drie verschillende modi te schakelen.

Let op: Wilfa raadt aan om de luchtvochtigheid binnenshuis tussen 40-55% relatieve luchtvochtigheid te houden. De intervallen in de instellingen zijn iets hoger om de in het apparaat ingebouwde hygrostaat te compenseren. Om de juiste luchtvochtigheid te meten, raden we aan om een extra hygrometer te gebruiken die verder van de bevochtiger is geplaatst.

- **Comfort:** De bevochtiger werkt met een hoge nevelafgifte. Hij kan een comfortabele luchtvochtigheid handhaven met 55-70% RV. Dit is een geweldige instelling voor overdag.
- **Turbo:** De bevochtiger werkt met een snelle nevelafgifte. Kies de turbomodus om de luchtvochtigheid sneller te laten stijgen en een luchtvochtigheid tussen 50-60% RV te handhaven.
- **Slapen:** De bevochtiger werkt stil met een lage nevelafgifte. Hij handhaaft een relatieve luchtvochtigheid tussen 50-60% RV. Kies de slaapmodus 's avonds en 's nachts.

**Timer:** Druk op de timerknop en stel met de toetsen + en – de gewenste werktijd in van 1 tot 6 uur. Om de timerfunctie te annuleren, stelt u de timer in op 0H.

**Neveluitvoer:** Druk op de nevelknop om de verneveling aan te passen.

## REINIGING EN ONDERHOUD

Leeg en reinig de bevochtiger voordat u hem opbergt. Reinig de bevochtiger voordat u hem opnieuw gebruikt. Gebruik koud water.

- Reinig het ultrasoonkussen, het waterreservoir en de basiseenheid om de drie dagen.
- Ververs het water in het waterreservoir regelmatig om het vers te houden.

### REINIG HET WATERFILTER EN WATERONTHARDINGSPATROON.

Spoel het waterfilter en het onthardingspatroon onder warm, stromend water. Droog het af voordat u het weer in het waterreservoir plaatst.

### WATERRESERVOIR

Leeg het waterreservoir en vul het opnieuw om de drie dagen. Reinig het voor het bijvullen met schoon leidingwater. Verwijder eventuele kalkaanslag, afzettingen of een film die zich aan de zijkanten van het reservoir of aan de binnenkant heeft gevormd. Veeg alle oppervlakken droog om ervoor te zorgen dat ze schoon zijn.

NL

## PROBLEEMOPLOSSING

Probleem	Oplossing
De bevochtiger is niet ingeschakeld.	Controleer of het apparaat correct is aangesloten en druk één keer op de aan-uitknop. Als het probleem aanhoudt, controleer dan het stopcontact met een ander apparaat om te controleren of het werkt.
Lage of geen nevelafgifte	Controleer of het waterreservoir tot aan de MAX-lijn is gevuld. Als het waterpeil in orde is, reinig dan het waterfilter en het onthardingspatroon, omdat minerale afzettingen de nevelproductie kunnen blokkeren. Zorg ervoor dat de neveluitlaat niet verstopt is en goed is uitgelijnd.
Waterlekkage of nevelophoping op oppervlakken	Zorg ervoor dat de bevochtiger op een tafel of verhoogd oppervlak 70 cm boven de vloer wordt geplaatst wanneer u de korte neveluitlaat gebruikt, om te voorkomen dat er zich water op de vloer of omliggende oppervlakken ophoopt. Controleer regelmatig of het waterreservoir niet te vol is en of het deksel goed vastzit.
Het lampje 'Water bijvullen' blijft branden, zelfs als de tank vol is.	Controleer of het waterreservoir correct is geplaatst. Zorg ervoor dat de vlotter en de waterniveausensor schoon zijn en goed werken. Als het probleem aanhoudt, is de waterniveausensor mogelijk defect en moet deze misschien worden gerepareerd.
Er verschijnt wit stof of residu op meubels.	Dit kan gebeuren als het water in de tank een hoog mineraalgehalte heeft. Gebruik gedestilleerd of gekookt water in de bevochtiger om ophoping van mineralen te voorkomen en reinig het waterfilter en onthardingspatroon regelmatig.

NL

NL



## GARANTIE

Wilfa geeft vijf jaar garantie op dit product vanaf de dag van aankoop. De garantie dekt productiefouten of defecten die zich voordoen tijdens de garantieperiode. Uw aankoopbon is het garantiebewijs voor de verkoper als u aanspraak maakt op de garantie.

De garantie is uitsluitend geldig voor producten die voor huishoudelijke toepassing gekocht en gebruikt werden. De garantie is niet geldig als het product voor commerciële doeleinden gebruikt wordt. De garantie is niet geldig als het product onjuist of nalatig gebruikt werd, als de Wilfa-instructies niet opgevolgd zijn, als het apparaat gewijzigd werd of als een onbevoegde reparatie uitgevoerd werd. De garantie is ook niet geldig voor normale slijtage van het product, verkeerd gebruik, gebrekkig onderhoud, gebruik van onjuiste elektrische spanning, of:

NL

- Overbelasting van het product
- Onderdelen die normaal versleten zijn
- Onderdelen die regelmatig vervangen moeten worden (zoals filters, accu's enz.)

**De handleiding is ook beschikbaar op onze website; [wilfa.com](http://wilfa.com)**

## PRODUCTSPECIFICATIES

220-240V, 50-60Hz, 125W

## SUPPORT EN RESERVEONDERDELEN

Ga voor ondersteuning naar **wilfa.com** en raadpleeg onze klantenservice-/ondersteuningspagina. Hier vindt u veelgestelde vragen, reserveonderdelen, tips en trucs en al onze contactgegevens.

## RECYCLING



Deze markering geeft aan dat u dit product in de gehele Europese Unie niet met ander huishoudelijk afval mag meegeven. Om mogelijke schade aan het milieu of de gezondheid van mensen als gevolg van ongecontroleerde afvalverwijdering te voorkomen, dient het product op een verantwoorde manier gerecycled te worden om duurzaam hergebruik van materialen te stimuleren. Gebruik de retour- en inzamelingssystemen om uw gebruikte apparaat in te leveren, of neem contact op met de winkel waar u het product gekocht hebt. De winkel kan dit product in ontvangst nemen om het op veilige en milieuverantwoorde wijze te recyclen.

NL

PL



## SPIS TREŚCI

---

- 116 WAŻNE INSTRUKCJE DOTYCZĄCE  
BEZPIECZEŃSTWA
- 121 OPIS OGÓLNY PRODUKTU
- 122 PRZED UŻYCIEM
- 123 KORZYSTANIE Z URZĄDZENIA
- 125 FUNKCJE
- 125 CZYSZCZENIE I KONSERWACJA
- 126 ROZWIĄZYWANIE PROBLEMÓW
- 128 GWARANCJA
- 129 DANE TECHNICZNE PRODUKTU
- 129 POMOC TECHNICZNA I CZĘŚCI ZAMIENNE
- 129 MOŻLIWOŚĆ RECYKLINGU

PL

## WAŻNE INSTRUKCJE DOTYCZĄCE BEZPIECZEŃSTWA

- W celu zapewnienia bezpieczeństwa i zmniejszenia ryzyka odniesienia obrażeń ciała lub porażenia prądem elektrycznym należy przestrzegać wszystkich poniższych środków ostrożności.
- Ten nawilżacz może być używany przez dzieci od lat 8 i osoby z niepełnosprawnością fizyczną, sensoryczną i umysłową oraz brakiem doświadczenia i wiedzy, pod warunkiem zapewnienia nadzoru lub udzielenia instrukcji dotyczących korzystania z nawilżacza w bezpieczny sposób oraz o ile taka osoba zdaje sobie sprawę z ewentualnych zagrożeń. Dzieci nie mogą używać nawilżacza do zabawy. Czynności związane z czyszczeniem oraz konserwacją w zakresie użytkownika nie powinny być wykonywane przez dzieci, o ile nie zostanie zapewniony nadzór.
- Przed użyciem nawilżacza sprawdź, czy napięcie elektryczne w sieci ma taką samą wartość, jak podana na tabliczce znamionowej.
- Zawsze ustawiaj nawilżacz na stabilnej, płaskiej i poziomej powierzchni. Unikaj wystawiania na bezpośrednie działanie promieni słonecznych i zawsze trzymaj z dala od ścian i źródeł ciepła, takich jak piece, grzejniki itp. Ostrzeżenie: Nawilżacz może nie działać prawidłowo, jeśli nie stoi na poziomej powierzchni.
- Nie wkładaj ani nie wyjmuj wtyczki elektrycznej

nawilżacza mokrymi dłońmi.

- Jeśli przewód zasilający zostanie uszkodzony, musi zostać wymieniony przez producenta, autoryzowany serwis lub osoby o odpowiednich kwalifikacjach, aby uniknąć zagrożenia.
- Aby zmniejszyć ryzyko porażenia prądem, nie wykręcaj śrub. Nawilżacz nie zawiera żadnych części, które mogą być naprawiane przez użytkownika. Wszystkie prace konserwacyjne powierzaj wykwalifikowanemu personelowi.
- Napełnij zbiornik destylowaną lub demineralizowaną wodą (słodką). Nie wlewaj żadnych innych płynów do zbiornika na wodę ani do podstawy. Nie uruchamiaj nawilżacza, gdy w zbiorniku lub podstawie nie ma wody.
- Nie potrząsaj nawilżaczem, ponieważ może to spowodować rozlanie wody.
- Nigdy nie dotykaj wody ani elementów działającego nawilżacza.
- Kiedy podczas korzystania z nawilżacza w sposób podany w niniejszej instrukcji pojawi się nietypowy zapach, wyłącz nawilżacz, odłącz go od zasilania i przekaż go sprzedawcy w celu sprawdzenia.
- Nie wlewaj do zbiornika gorącej wody (o temperaturze powyżej 40°C).
- Nie zanurzaj nawilżacza, przewodu ani wtyczki w wodzie ani w innych płynach.

- Nigdy nie czyść wkładki ultradźwiękowej twardym narzędziem. Nawilżacz powietrza musi być regularnie czyszczony. Instrukcje czyszczenia zamieszczono w tym podręczniku.
- Zachłapanie płynem wnętrza nawilżacza może spowodować poważne uszkodzenia. W takim przypadku natychmiast wyłącz urządzenie. Wyjmij wtyczkę z gniazdka i skonsultuj się ze sprzedawcą.
- Odłącz nawilżacz od zasilania, gdy nie jest używany i gdy chcesz go umyć.
- Upewnij się, że kabel zasilający nie styka się z gorącą powierzchnią ani nie zwisa przez krawędź stołu.
- Nigdy nie używaj nawilżacza w pomieszczeniu, w którym są używane aerozole ani w pomieszczeniu, w którym podaje się tlen.
- Nie kładź ubrań ani ręczników na nawilżaczu. Niedrożna dysza może powodować nieprawidłowe działanie nawilżacza.
- Podczas przemieszczania nawilżacza podnoś go za podstawę, a nie za zbiornik wody.
- Nie używaj nawilżacza, jeśli powietrze w pomieszczeniu jest już wystarczająco wilgotne.
- Idealny poziom wilgotności względnej w strefie komfortu człowieka wynosi od 45% do 65%. Nadmierna wilgotność objawia się kondensacją

na zimnych powierzchniach lub zimnych ścianach pomieszczenia. Aby prawidłowo zmierzyć wilgotność w pomieszczeniu, użyj higrometru dostępnego w większości specjalistycznych sklepów i hipermarketów.

- Urządzenie jest przeznaczone wyłącznie do użytku w pomieszczeniach i na potrzeby gospodarstwa domowego; nie jest ono przeznaczone do zastosowań komercyjnych ani przemysłowych.
- Przechowuj urządzenie poza zasięgiem dzieci. Para i wrząca woda mogą spowodować oparzenia.
- Nigdy nie zostawiaj wody w podstawie lub zbiorniku na wodę, gdy urządzenie nie jest używane.
- Wymieniaj wodę co trzy dni.
- Pamiętaj, że wysoki poziom wilgotności może sprzyjać rozwojowi organizmów biologicznych w środowisku.
- Dopilnuj, aby obszar wokół nawilżacza nie był wilgotny ani mokry. W przypadku wystąpienia wilgoci zmniejsz intensywność nawilżania. Jeśli nie można zmniejszyć intensywności nawilżania, używaj nawilżacza z przerwami. Zwracaj uwagę, aby nie doszło do zawilgocenia materiałów chłonnych, takich jak dywany, zasłony, serwety lub obrusy.
- Odłącz urządzenie na czas napełniania i czyszczenia.
- Przed odłożeniem do przechowywania opróżnij nawilżacz z wody i umyj go. Przed kolejnym użyciem

nawilżacza umyj go.

- Ostrzeżenie: Woda w zbiorniku musi być regularnie wymieniana, a sam zbiornik prawidłowo czyszczony co 3 dni, w przeciwnym razie w zbiorniku wody mogą rozwijać się mikroorganizmy obecne w wodzie i w środowisku, które następnie zostaną rozpylone w powietrzu, powodując bardzo poważne zagrożenie dla zdrowia.
- Co trzy dni wymieniaj wodę w zbiorniku. Przed ponownym napełnieniem wypłucz go w wodzie z kranu lub umyj z użyciem środków czyszczących, jeśli jest to wymagane przez producenta. Usuń wszelki kamień, osady i warstwę filmu wewnątrz i na zewnątrz zbiornika, a następnie wytrzyj wszystkie powierzchnie do sucha.

## OPIS OGÓLNY PRODUKTU

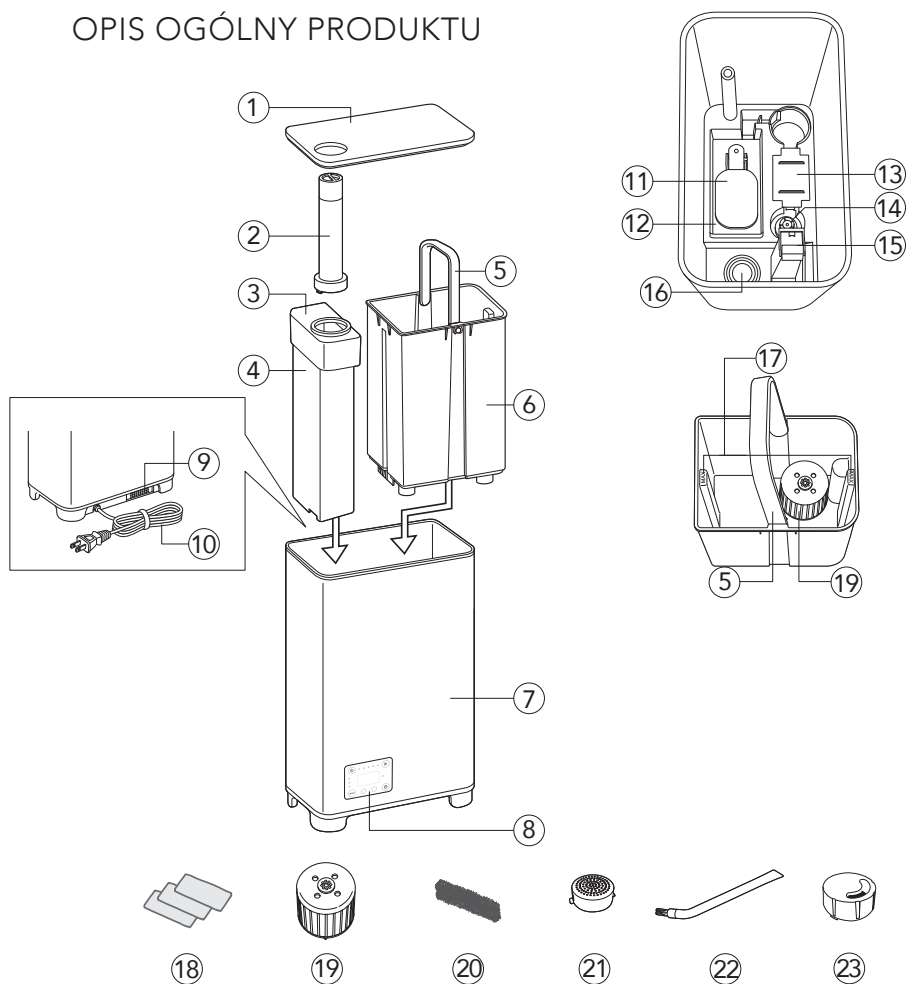

- |     |                        |     |                                    |
|-----|------------------------|-----|------------------------------------|
| 1.  | Pokrywa                | 13. | Pokrywa PTC                        |
| 2.  | Wylot mgły             | 14. | Czujnik poziomu wody               |
| 3.  | Komora parowa          | 15. | Wylot powietrza                    |
| 4.  | Pokrywa komory parowej | 16. | Władka ultradźwiękowa              |
| 5.  | Uchwyt                 | 17. | Wskaźnik maksymalnego poziomu wody |
| 6.  | Zbiornik na wodę       | 18. | Wymienny wkład zapachowy           |
| 7.  | Podstawa               | 19. | Wkład zmiękczający wodę            |
| 8.  | Wyświetlacz            | 20. | Filtr wlotowy                      |
| 9.  | Pojemnik zapachowy     | 21. | Filtr wody                         |
| 10. | Wtyczka zasilania      | 22. | Szczoteczka do czyszczenia         |
| 11. | Pływak                 | 23. | Krótki wylot mgły                  |
| 12. | Zbiornik płwaka        |     |                                    |

## PRZED UŻYCIEM

- Zamontuj filtr w zbiorniku na wodę, umieszczając go na zaworze odcinającym i mocno wciskając na miejsce. Po zamontowaniu filtra weź wkład zmiękczający wodę i zablokuj go we właściwym miejscu, jak pokazano na rysunku.

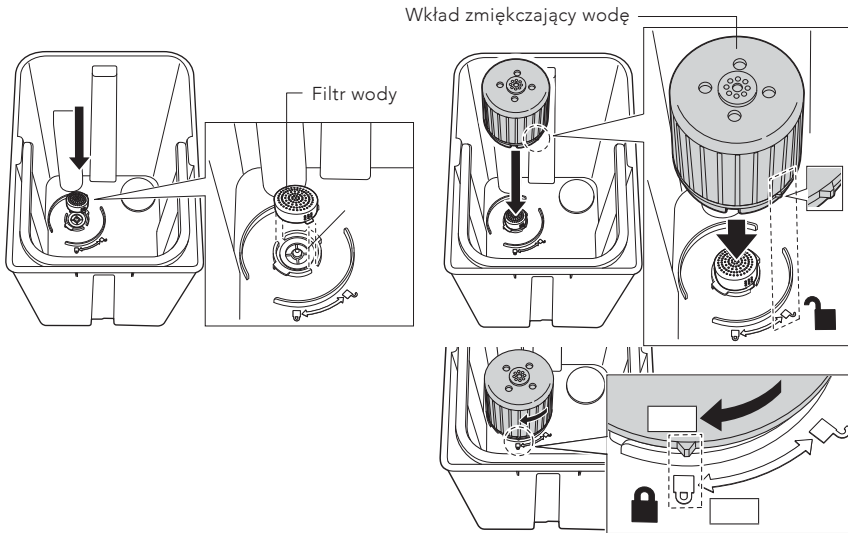

- Podnieś zbiornik na wodę z urządzenia i usuń tekturę z pływaka wewnątrz nawilżacza.
- Ustaw nawilżacz na płaskiej powierzchni. Upewnij się, że odległość od telewizora, radia itp. wynosi co najmniej 2 metrów, ponieważ urządzenie może powodować zakłócenia.
- Upewnij się, że nawilżacz znajduje się w odległości co najmniej 50 cm od mebli.
- Ustaw nawilżacz w pomieszczeniu na 30 minut przed uruchomieniem go.
- Użyj czystej wody o temperaturze poniżej 40°C.

PL



## KORZYSTANIE Z URZĄDZENIA

**Włącz/Wyłącz:** Naciśnij wyłącznik raz, aby włączyć lub wyłączyć urządzenie.

### FUNKCJA AROMATERAPII

1. Naciśnij pojemnik zapachowy, aby go otworzyć.



2. Nasącz olejkiem eterycznym filc znajdujący się wewnątrz pojemnika zapachowego. Wlej 1–3 krople.

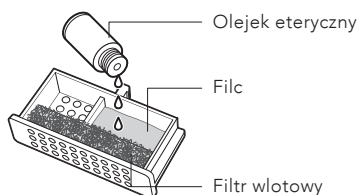

3. Zamocuj pojemnik zapachowy.
4. Aby wyłączyć funkcję aromaterapii lub podczas przechowywania nawilżacza, wyjmij wkładkę filcową lub wymień ją na nową.

### WYLOT MGŁY

Wylot mgły można obracać o 360 stopni.

**Uwaga:** Podczas korzystania z krótkiego wylotu mgły nawilżacz musi być umieszczony na stole lub innej wyniesionej powierzchni co najmniej 70 cm nad podłogą. Ma to na celu zapobieganie osiadananiu mgły na podłodze lub innych powierzchniach, co mogłoby powodować szkody przez wilgoć. Sprawdź powierzchnie wokół nawilżacza, aby upewnić się, że nie gromadzi się na nich woda.

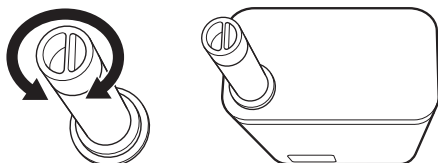

PL

## DOLEWANIE WODY

Gdy wskaźnik „dolej wodę” świeci się, oznacza to, że poziom wody jest niski i trzeba dodać więcej wody do zbiornika.

Napełnij zbiornik wodą bezpośrednio za pomocą butelki, pojemnika itp.  
Nie przekraczaj poziomu MAX, lub;

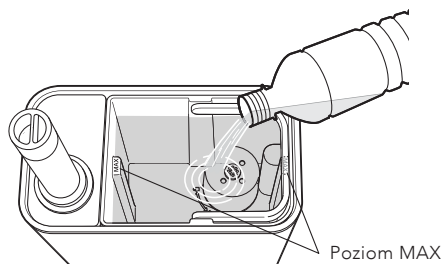

Wyjmij zbiornik wody i napełnij go wodą bezpośrednio z kranu.  
Nie przekraczaj poziomu MAX.

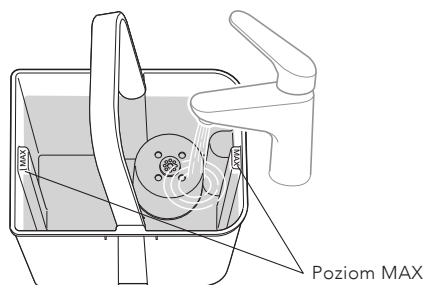

PL

## WYŚWIETLACZ

Aby włączyć lub wyłączyć podświetlenie wyświetlacza, naciśnij i przytrzymaj przycisk timera.

## DŹWIĘK

Aby włączyć lub wyłączyć dźwięk, naciśnij i przytrzymaj przycisk zasilania.

## FUNKCJE

**Tryb:** Naciśnij przycisk MODE, aby przełączać się między trzema różnymi trybami.

Uwaga: Firma Wilfa zaleca utrzymywanie wilgotności względnej w pomieszczeniu w zakresie 40–55%. Odstępy między ustawieniami są nieco wyższe, aby skompensować higrostat wbudowany w urządzenie. Aby zmierzyć prawidłową wilgotność, zalecamy użycie dodatkowego higrometru umieszczonego dalej od nawilżacza.

- **Comfort:** Nawilżacz pracuje z dużą wydajnością mgły. Może utrzymać komfortową wilgotność na poziomie 55–70% wilgotności względnej. To doskonałe ustawienie do stosowania w ciągu dnia.
- **Turbo:** Nawilżacz pracuje z wysoką wydajnością mgły. Wybierz tryb turbo, aby uzyskać szybszy wzrost wilgotności i utrzymać ją na poziomie 50–60% wilgotności względnej.
- **Sleep:** Nawilżacz pracuje cicho z niską wydajnością mgły. Utrzymuje wilgotność względną w zakresie 50–60% wilgotności względnej. Wybieraj tryb uspienia w godzinach wieczornych i nocnych.

**Timer:** Naciśnij przycisk timera i za pomocą przycisków + i - ustaw żądany czas pracy w zakresie 1–6 godzin. Aby anulować funkcję timera, należy na nim ustawić wartość 0H.

**Wydajność pary:** Naciśnij przycisk intensywności nawilżania, aby ustawić poziom nawilżania.

## CZYSZCZENIE I KONSERWACJA

Przed odłożeniem do przechowywania opróżnij nawilżacz z wody i umyj go. Przed kolejnym użyciem nawilżacza umyj go. Użyj zimnej wody.

- Co trzy dni wyczyść wkładkę ultradźwiękową, zbiornik na wodę i podstawę.
- Często zmieniaj wodę w zbiorniku, aby utrzymać ją w świeżości.

### WYCZYŚĆ FILTR WODY I WKŁAD ZMIĘKCZAJĄCY WODĘ

Wypłucz filtr wody i wkład zmiękczający pod ciepłą, bieżącą wodą. Wysusz go przed ponownym zamontowaniem w zbiorniku wody.

### ZBIORNIK NA WODĘ

Opróżniaj zbiornik wody i napełniaj go co trzeci dzień. Przed napełnieniem umyj go wodą z kranu. Usuń kamień, osady lub film, powstały po bokach zbiornika lub na powierzchniach wewnętrznych. Wytrzyj wszystkie powierzchnie do sucha, aby upewnić się, że są czyste.

PL

## ROZWIĄZYWANIE PROBLEMÓW

Problem	Rozwiązanie
Nawilżacz nie włącza się	Upewnij się, że urządzenie jest prawidłowo podłączone i naciśnij przycisk zasilania. Jeśli problem będzie się powtarzał, sprawdź gniazdo zasilania za pomocą innego urządzenia, aby potwierdzić, że jest sprawne.
Niska wydajność mgły lub brak mgły	Sprawdź, czy zbiornik wody jest napełniony do poziomu MAX. Jeśli poziom wody jest prawidłowy, wyczyść filtr wody i wkład zmiękczający, ponieważ nagromadzenie minerałów może zablokować wytwarzanie mgły. Upewnij się, że wylot mgły jest drożny i prawidłowo wyrównany.
Wyciek wody lub osadzanie się mgły na powierzchniach	W przypadku korzystania z krótkiego wylotu mgły nawilżacz powinien stać na stole lub innej powierzchni 70 cm nad podłogą, aby zapobiec gromadzeniu się wody na podłodze lub powierzchniach otaczających. Regularnie sprawdzaj, czy zbiornik wody nie jest przepełniony, a pokrywka jest prawidłowo założona.
Wskaźnik „Dolej wody” świeci się nawet wtedy, gdy zbiornik jest pełny	Sprawdź, czy zbiornik wody jest prawidłowo zamontowany. Sprawdź, czy pływak i czujnik poziomu wody są czyste i działają. Jeśli problem nie ustąpi, czujnik poziomu wody może być uszkodzony i wymagać serwisu.
Biały pył lub osad na meblach	Może się tak zdarzyć, jeśli woda w zbiorniku ma wysoką zawartość minerałów. Aby zapobiec powstawaniu osadu, używaj wody destylowanej lub przegotowanej oraz regularnie czyść filtr wody i wkład zmiękczający.

PL

PL



## GWARANCJA

Firma Wilfa udziela 5-letniej gwarancji na ten produkt od dnia zakupu. Gwarancja obejmuje wady produkcyjne lub wady powstałe w okresie gwarancyjnym. W przypadku roszczeń z tytułu gwarancji dowodem dla sprzedawcy jest paragon lub inny dokument potwierdzający zakup.

Gwarancja obejmuje wyłącznie produkty zakupione i używane na potrzeby indywidualnych gospodarstw domowych. Komercyjna eksploatacja produktu powoduje unieważnienie gwarancji. Gwarancja zostanie unieważniona w przypadku niewłaściwego używania produktu, niedbałości, postępowania niezgodnego z instrukcjami podanymi przez firmę Wilfa, a także w przypadku modyfikacji produktu lub jego nieautoryzowanej naprawy. Gwarancja nie obejmuje ponadto normalnego zużycia, użycia niezgodnego z przeznaczeniem, braku konserwacji, podłączenia do nieprawidłowego napięcia elektrycznego oraz:

PL

- Przeciążenia produktu
- Części, które zużywają się w wyniku normalnej eksploatacji
- Części, które należy regularnie wymieniać (np. filtr, akumulator itp.)

**Instrukcja obsługi jest także dostępna na naszej stronie internetowej:**  
**wilfa.com**

## DANE TECHNICZNE PRODUKTU

220-240V, 50-60Hz, 125W

## POMOC TECHNICZNA I CZĘŚCI ZAMIENNE

Aby uzyskać pomoc techniczną, odwiedź stronę obsługi klienta/pomocy technicznej w naszej witrynie **wilfa.com**. Znajdziesz tam często zadawane pytania, listy części zamiennych, porady i wskazówki oraz wszystkie dane kontaktowe.

## MOŻLIWOŚĆ RECYKLINGU



Ten znak wskazuje, że w Unii Europejskiej to urządzenie nie może być wyrzucane wraz z odpadami z gospodarstw domowych. Aby zapobiec możliwemu skażeniu środowiska lub zagrożeniom dla zdrowia ludzi z uwagi na niekontrolowaną utylizację odpadów, należy odpowiedzialnie przekazać je do recyklingu w celu promocji zrównoważonej gospodarki zasobami materiałowymi w zakresie ponownego użycia. Aby pozbyć się urządzenia po okresie eksploatacji, należy skorzystać z właściwego punktu zbiórki lub skontaktować się ze sprzedawcą, od którego kupiono produkt. W ten sposób produkt zostanie bezpłatnie przekazany do recyklingu bezpiecznego dla środowiska.

PL

FR



## SOMMAIRE

---

- 132 CONSIGNES DE SÉCURITÉ IMPORTANTES
- 137 APERÇU DU PRODUIT
- 138 AVANT UTILISATION
- 139 UTILISATION
- 141 FONCTIONNALITÉS
- 141 NETTOYAGE ET ENTRETIEN
- 142 GUIDE DE DÉPANNAGE
- 144 GARANTIE
- 145 CARACTÉRISTIQUES DU PRODUIT
- 145 ASSISTANCE ET PIÈCES DÉTACHÉES
- 145 RECYCLAGE

FR

## CONSIGNES DE SÉCURITÉ IMPORTANTES

- Veuillez suivre toutes les précautions de sécurité énumérées ci-dessous pour assurer votre sécurité et réduire le risque de blessure ou de choc électrique.
- Cet humidificateur peut être utilisé par des enfants âgés de 8 ans et plus, ainsi que par des personnes ayant des capacités physiques, sensorielles ou mentales réduites, ou un manque d'expérience et de connaissances, à condition qu'elles aient reçu une supervision ou des instructions concernant l'utilisation de l'humidificateur de manière sûre et qu'elles comprennent les dangers encourus. Interdire aux enfants de jouer avec l'humidificateur. Les enfants ne doivent pas procéder au nettoyage ni à l'entretien de l'appareil sans surveillance.
- Avant d'utiliser cet humidificateur, assurez-vous que la tension de votre alimentation électrique correspond à celle indiquée sur la plaque signalétique de l'humidificateur.
- Toujours placer l'humidificateur sur une surface solide, plane et nivelée. Éviter toute exposition à la lumière directe du soleil et toujours le tenir à l'écart des murs et des sources de chaleur telles que les poêles, les radiateurs, etc. Avertissement : L'humidificateur peut ne pas fonctionner correctement s'il n'est pas placé sur une surface plane.
- Ne pas insérer ou retirer la prise électrique de l'humidificateur avec les mains mouillées.

- Si le câble du secteur est endommagé, le faire remplacer par le fabricant, un technicien de service ou une autre personne dotée de compétences similaires pour éviter tout danger.
- Pour réduire le risque de choc électrique, ne pas retirer les vis. L'humidificateur ne comprend aucune pièce réparable par l'utilisateur. Confier tous les travaux de maintenance à du personnel qualifié.
- Remplir le réservoir d'eau fraîche, distillée ou déminéralisée. Ne pas déverser d'autres liquides dans le réservoir d'eau ou la base. Ne pas faire fonctionner l'humidificateur en l'absence d'eau dans le réservoir ou dans la base.
- Ne pas secouer l'humidificateur, au risque de provoquer un déversement d'eau.
- Ne jamais toucher l'eau ou les composants pendant le fonctionnement de l'humidificateur.
- En cas d'odeur inhabituelle lors de l'utilisation comme décrit dans ce manuel, éteindre l'humidificateur, le débrancher et le faire examiner par votre revendeur.
- Ne pas verser d'eau chaude dans le réservoir, c'est-à-dire à une température supérieure à 40 °C.
- Ne pas plonger l'humidificateur, le câble d'alimentation ou la prise dans de l'eau ou d'autres liquides.

- Ne jamais employer d'outil dur pour gratter le tampon ultrasonique. L'humidificateur doit être nettoyé régulièrement. Pour ce faire, se reporter aux instructions de nettoyage de ce manuel.
- Tout déversement de liquide dans l'humidificateur peut causer de graves dommages. Mettre immédiatement hors tension. Débrancher la fiche et contacter le revendeur.
- Débrancher l'humidificateur de l'alimentation électrique lorsqu'il n'est pas utilisé et avant le nettoyage.
- S'assurer que le câble secteur ne touche pas de surface chaude et qu'il ne dépasse pas le bord d'une table.
- Ne jamais utiliser cet humidificateur dans une pièce où sont utilisés des produits aérosols (sprays) ou dans une pièce dans laquelle est administré de l'oxygène.
- Ne pas placer de vêtements ou de serviettes sur l'humidificateur. Une obstruction de la buse peut entraîner un dysfonctionnement de l'humidificateur.
- Pour déplacer l'humidificateur, le soulever par la base et non par le réservoir d'eau.
- Ne pas utiliser l'humidificateur si l'air de la pièce est déjà suffisamment humide.
- Le taux d'humidité relative idéal pour le confort

humain se situe en réalité entre 45% et 65%. Une humidité excessive apparaît sous forme de condensation sur les surfaces froides ou les parois froides de la pièce. Pour mesurer correctement l'humidité de la pièce, utiliser un hygromètre disponible dans la plupart des magasins spécialisés et des hypermarchés.

- Cet appareil est conçu pour un usage domestique intérieur uniquement, et non pour une utilisation commerciale ou industrielle.
- Tenir l'appareil hors de portée des enfants. La vapeur et l'eau bouillante peuvent provoquer des brûlures.
- Ne jamais laisser d'eau dans la base ou le réservoir lorsque l'appareil n'est pas utilisé.
- Nettoyer l'eau tous les trois jours.
- Veuillez noter qu'un taux d'humidité élevé peut favoriser la croissance d'organismes biologiques dans l'environnement.
- Ne pas laisser la zone autour de l'humidificateur s'humidifier ou se mouiller. En cas d'humidité, baisser le débit de sortie de l'humidificateur. Si le volume de sortie de l'humidificateur ne peut pas être diminué, utiliser l'humidificateur par intermittence. Ne pas laisser les matériaux absorbants, tels que les tapis, rideaux ou nappes, s'humidifier.

- Débrancher l'appareil pendant le remplissage et le nettoyage.
- Vider et nettoyer l'humidificateur avant de le ranger. Nettoyer l'humidificateur avant la prochaine utilisation.
- Avertissement : Les micro-organismes qui peuvent être présents dans l'eau ou dans l'environnement dans lequel l'appareil est utilisé ou stocké peuvent se développer dans le réservoir d'eau et être expulsés dans l'air, ce qui entraîne des risques très graves pour la santé si l'eau n'est pas renouvelée, et le réservoir n'est pas correctement nettoyé tous les 3 jours.
- Vider le réservoir et le remplir tous les trois jours. Avant le remplissage, le nettoyer avec de l'eau du robinet fraîche ou des agents nettoyants si le fabricant l'exige. Retirer tout calcaire, dépôt ou film qui s'est formé sur les côtés du réservoir ou sur les surfaces intérieures et essuyer toutes les surfaces pour les sécher.

## APERÇU DU PRODUIT

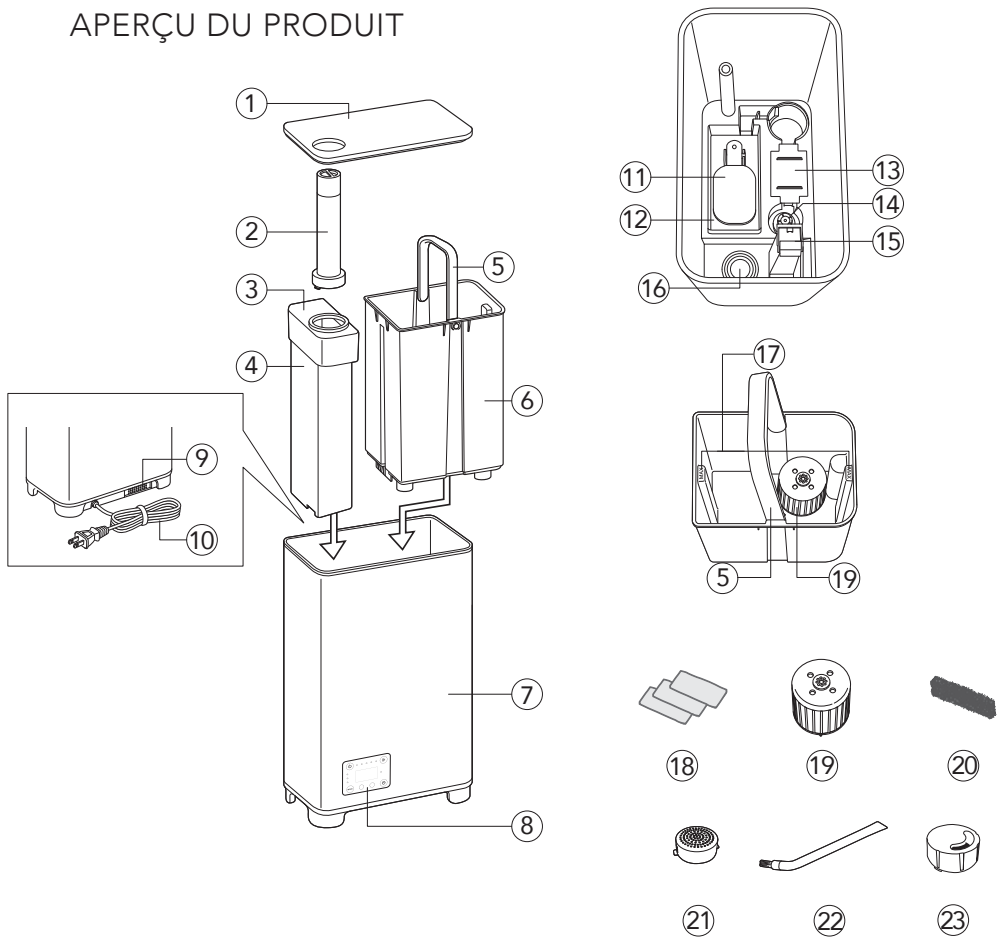

1. Couvercle
2. Buse de sortie de vapeur
3. Boîte à vapeur
4. Couvercle de la boîte à vapeur
5. Poignée
6. Réservoir d'eau
7. Base
8. Écran
9. Boîte à arômes
10. Prise d'alimentation

11. Flotteur
12. Évier à flotteur
13. Couvercle PTC
14. Capteur de niveau d'eau
15. Sortie d'air
16. Tampon ultrasonique
17. Indicateur du niveau d'eau MAX
18. Feutre aromatique de rechange
19. Cartouche déminéralisante
20. Filtre d'entrée
21. Filtre à eau
22. Brosse de nettoyage
23. Sortie de vapeur courte

FR

## AVANT UTILISATION

- Installer le filtre dans le réservoir d'eau en le plaçant sur la vanne d'arrêt et en le pressant fermement en place. Une fois le filtre en place, prendre la cartouche d'adoucisseur d'eau et verrouiller en place comme indiqué.

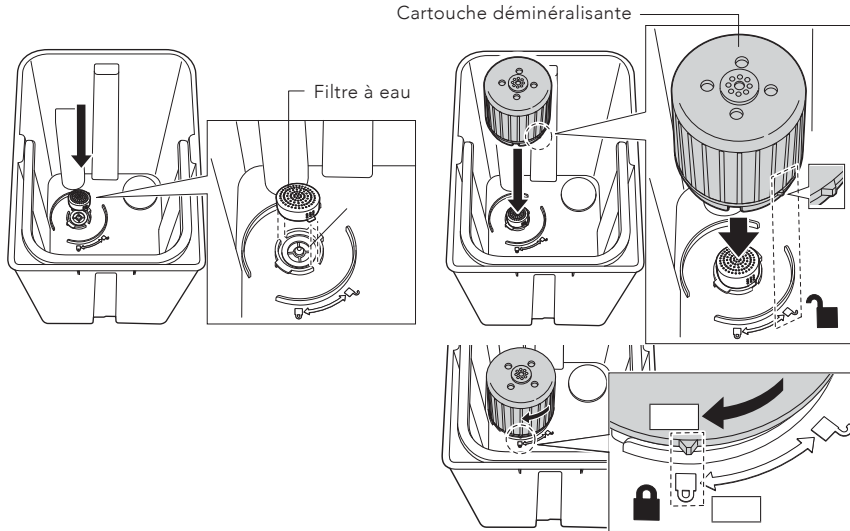

- Soulevez le réservoir d'eau de l'appareil et retirez le carton du flotteur à l'intérieur de l'humidificateur.
- Placer l'humidificateur sur une surface plane. Vérifier qu'il est éloigné d'au moins 2 mètres du téléviseur, de la radio, etc., car cela peut provoquer des interférences sonores.
- Vérifier que l'humidificateur est placé à 50 cm de tout meuble.
- Placer l'humidificateur dans la pièce 30 minutes avant de le démarrer.
- Utiliser de l'eau claire n'excédant pas les 40 C.

FR



## UTILISATION

**Marche/Arrêt :** Appuyer sur le bouton marche/arrêt pour allumer/éteindre l'appareil.

### FONCTION DE DIFFUSION D'ARÔMES

1. Appuyer sur la boîte d'arômes pour y accéder.



2. Verser de l'huile essentielle sur le feutre à l'intérieur de la boîte d'arômes. Introduire 1 à 3 gouttes.

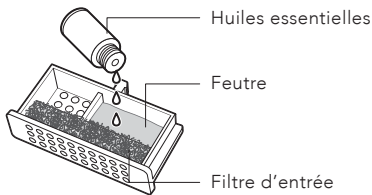

3. Replacer la boîte d'arômes.
4. Pour interrompre la fonction aromatique ou au moment de ranger l'humidificateur, retirer le feutre pour le remplacer par un nouveau.

### BUSE DE SORTIE DE VAPEUR

La sortie de vapeur peut être tournée à 360 degrés.

**Remarque :** Lors de l'utilisation de la sortie de vapeur courte, l'humidificateur doit être placé sur une table ou similaire à au moins 70 cm au-dessus du sol. Cela permet d'éviter l'accumulation de vapeur sur le sol ou d'autres surfaces, laquelle peut causer des dommages dû à un contact avec l'eau. Vérifier les surfaces autour de l'humidificateur pour assurer l'absence d'accumulation d'eau.

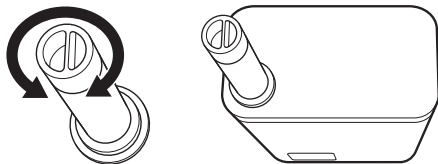

FR

## REPLISSAGE D'EAU

Lorsque le voyant « Remplir d'eau » s'allume, cela signifie que le niveau d'eau est très bas et qu'il faut plus d'eau dans le réservoir d'eau.

Verser l'eau directement dans le réservoir d'eau à l'aide d'une bouteille, d'une carafe, etc. Ne pas dépasser ce niveau MAX, ou;

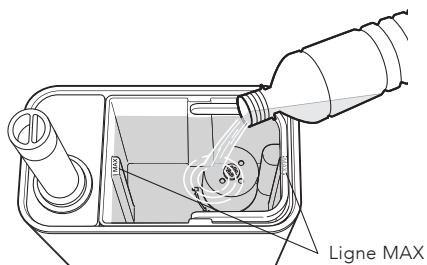

Retirer le réservoir d'eau et remplir d'eau directement à partir du robinet. Ne pas dépasser ce niveau MAX.

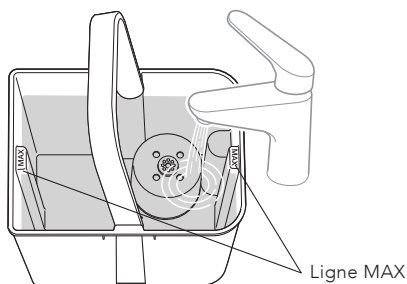

## ÉCRAN

Pour allumer ou éteindre l'éclairage de l'écran, maintenir le bouton de minuterie enfoncé.

FR

## SON

Pour activer ou désactiver le son, appuyer sur le bouton d'alimentation et le maintenir enfoncé.

## FONCTIONNALITÉS

**Mode :** Appuyer sur MODE pour passer d'un MODE à l'autre.

Remarque : Wilfa recommande de maintenir le niveau d'humidité ambiante entre 40 et 55% d'humidité relative. Les intervalles de réglage sont légèrement plus longs pour compenser l'hygrostat intégré à l'appareil. Pour mesurer l'humidité correcte, nous recommandons d'utiliser un hygromètre supplémentaire placé plus loin de l'humidificateur.

- **Confort :** L'humidificateur fonctionne avec un débit de vapeur élevé. Il peut maintenir un niveau confortable de 55 à 70% d'humidité relative. C'est un excellent réglage à appliquer pendant la journée.
- **Turbo :** L'humidificateur fonctionne avec une sortie de vapeur rapide. Choisir le mode turbo pour obtenir une augmentation plus rapide de l'humidité et maintenir une humidité relative comprise entre 50 et 60%.
- **Sleep (veille) :** L'humidificateur fonctionne silencieusement avec un faible débit de vapeur. Il maintiendra une humidité relative comprise entre 50 et 60%. Choisir le mode veille le soir et la nuit.

**Minuterie :** Appuyer sur la touche minuteur et régler la durée de travail souhaitée de 1 à 6 heures à l'aide des touches + et -. Pour annuler la fonction de minuterie, régler la minuterie sur 0H.

**Sortie de vapeur :** Appuyer sur le bouton de vapeur pour régler le niveau de sortie de vapeur.

## NETTOYAGE ET ENTRETIEN

Vider et nettoyer l'humidificateur avant de le ranger. Nettoyer l'humidificateur avant la prochaine utilisation. Utiliser de l'eau froide.

- Nettoyer le tampon ultrasonique, le réservoir d'eau et la base tous les trois jours.
- Changer l'eau du réservoir d'eau fréquemment pour la garder fraîche.

### NETTOYAGE DU FILTRE À EAU ET DE LA CARTOUCHE DÉMINÉRALISANTE

Rincer le filtre à eau et la cartouche déminéralisante sous l'eau courante chaude. Le sécher avant de le réinstaller dans le réservoir d'eau.

### RÉSERVOIR D'EAU

Vider le réservoir d'eau et le remplir tous les trois jours. Avant de le remplir, nettoyer avec de l'eau du robinet fraîche. Retirer tout calcaire, dépôt ou film qui s'est formé sur les côtés du réservoir ou sur les surfaces intérieures et essuyer toutes les surfaces pour les sécher. Essuyer toutes les surfaces pour vous assurer qu'elles sont propres.

## GUIDE DE DÉPANNAGE

Problème	Solution
L'humidificateur ne s'allume pas.	S'assurer que l'appareil est correctement branché et appuyer une fois sur le bouton d'alimentation. Si le problème persiste, vérifier la prise avec un autre appareil pour vous assurer qu'elle fonctionne.
Sortie de vapeur faible ou absente	Vérifier si le réservoir d'eau est rempli jusqu'au repère MAX. Si le niveau d'eau est correct, nettoyer le filtre à eau et la cartouche déminéralisante, car l'accumulation de minéraux peut bloquer la production de vapeur. S'assurer que la sortie de vapeur n'est pas obstruée et qu'elle est correctement alignée.
Fuite d'eau ou accumulation de vapeur sur les surfaces	S'assurer que l'humidificateur est placé sur une table ou une surface surélevée à 70 cm au-dessus du sol lors de l'utilisation de la sortie de vapeur courte pour empêcher l'eau de s'accumuler sur le sol ou les surfaces environnantes. Vérifier régulièrement que le réservoir d'eau n'est pas trop rempli et que le couvercle est bien en place.
Le voyant « Remplir d'eau » reste allumé même lorsque le réservoir est plein	Vérifier que le réservoir d'eau est correctement placé. S'assurer que le flotteur et le capteur de niveau d'eau sont propres et fonctionnent correctement. Si le problème persiste, le capteur de niveau d'eau peut être défectueux et nécessiter un entretien.
Des poussières blanches ou des résidus apparaissent sur les meubles	Cela peut se produire si l'eau du réservoir présente une teneur élevée en minéraux. Utiliser de l'eau distillée ou bouillie dans l'humidificateur pour éviter l'accumulation de minéraux et nettoyer régulièrement le filtre à eau et la cartouche déminéralisante.

FR

FR



## GARANTIE

Wilfa accorde une garantie de 5 ans sur ce produit à compter de la date d'achat. La garantie couvre les défauts de production ou les anomalies survenant durant la période de garantie. Le reçu d'achat sert de preuve à montrer au détaillant pour tout recours garantie.

La garantie n'est valide que sur les produits achetés et utilisés pour un usage domestique. Elle n'est pas valide en cas d'utilisation commerciale du produit. La garantie ne s'applique pas en cas de mauvaise utilisation du produit, de négligence, de non-respect des consignes de Wilfa, de modification ou de réparation non autorisée. La garantie ne s'applique pas non plus en cas d'usure naturelle du produit, de mauvaise utilisation, de défaut d'entretien ou d'utilisation d'une tension électrique non adaptée ou :

- En cas de surcharge du produit
- Aux pièces concernées par une usure naturelle
- Les pièces que vous devez vous attendre à remplacer régulièrement (par exemple, filtre, batterie, etc.)

**Le manuel d'instructions est également disponible sur notre site Web : [wilfa.com](http://wilfa.com)**

FR

## CARACTÉRISTIQUES DU PRODUIT

220-240V, 50-60Hz, 125W

## ASSISTANCE ET PIÈCES DÉTACHÉES

Pour toute demande d'assistance, consulter le site **wilfa.com** et la page de notre service clients/assistance. Cette page propose des réponses aux questions les plus fréquentes, des informations sur les pièces détachées, des conseils et astuces ainsi que toutes nos coordonnées.

## RECYCLAGE



Ce marquage indique que la mise au rebut de ce produit avec les déchets ménagers est proscrite dans toute l'Union européenne. Pour éviter tout impact négatif sur l'environnement ou la santé humaine en raison d'une élimination inadéquate des déchets, recycler l'appareil de manière responsable, afin d'encourager la réutilisation durable des ressources matérielles. Pour retourner l'appareil usagé, recourir aux systèmes de retour et de collecte, ou contacter le revendeur auprès duquel le produit a été acheté. Celui-ci pourra reprendre le produit afin qu'il soit recyclé gratuitement, en respectant l'environnement.

FR

IT



## SOMMARIO

---

148	ISTRUZIONI IMPORTANTI RELATIVE ALLA SICUREZZA
153	PANORAMICA DEL PRODOTTO
154	PRIMA DELL'UTILIZZO
155	USO
157	FUNZIONI
157	PULIZIA E MANUTENZIONE
158	RISOLUZIONE DEI PROBLEMI
160	GARANZIA
161	SPECIFICHE DEL PRODOTTO
161	ASSISTENZA E RICAMBI
161	RICICLABILITÀ

IT

## ISTRUZIONI IMPORTANTI RELATIVE ALLA SICUREZZA

- Seguire tutte le precauzioni elencate di seguito per la sicurezza e per ridurre il rischio di lesioni o scosse elettriche.
- Questo umidificatore può essere utilizzato da bambini di età non inferiore a 8 anni e da persone con capacità fisiche, sensoriali o mentali ridotte, o prive di esperienza o della necessaria conoscenza, purché siano sorvegliate o abbiano ricevuto istruzioni concernenti l'uso sicuro dell'umidificatore e ne comprendano i pericoli. I bambini non devono giocare con l'umidificatore. La pulizia e la manutenzione da parte dell'utente non devono essere effettuate da bambini non sorvegliati.
- Prima di utilizzare l'umidificatore, assicurarsi che la tensione dell'alimentazione elettrica corrisponda a quella indicata sulla targhetta dei dati nominali dell'umidificatore.
- Posizionare sempre l'umidificatore su una superficie solida, piatta e piana. Evitare l'esposizione alla luce diretta del sole e tenerlo sempre lontano da pareti e fonti di calore come stufe, radiatori, ecc. Avvertenza: L'umidificatore potrebbe non funzionare correttamente se non è posizionato su una superficie piana.
- Non collegare o scollegare la spina elettrica dell'umidificatore con le mani bagnate.

- Se il cavo di alimentazione è danneggiato, la sostituzione spetta al produttore, a un suo addetto all'assistenza o a un tecnico ugualmente qualificato al fine di evitare pericoli.
- Per ridurre il rischio di scosse elettriche, non rimuovere le viti. L'umidificatore non contiene componenti riparabili dall'utente. Tutti gli interventi di manutenzione devono essere eseguiti da personale qualificato.
- Riempire il serbatoio con acqua dolce, distillata o demineralizzata. Non far cadere altri liquidi nel serbatoio dell'acqua o nella base. Non mettere in funzione l'umidificatore quando non c'è acqua nel serbatoio dell'acqua o nella base.
- Non scuotere l'umidificatore per evitare fuoriuscite di acqua.
- Non toccare mai l'acqua o i componenti mentre l'umidificatore è in funzione.
- In caso di odore insolito durante l'utilizzo come descritto nel presente manuale, spegnere l'umidificatore, scollegarlo dalla presa di corrente e farlo esaminare dal proprio rivenditore.
- Non versare acqua calda nel serbatoio, ad esempio a una temperatura superiore a 40°C.
- Non immergere l'umidificatore, il cavo di alimentazione o la spina in acqua o in altri liquidi.

- Non raschiare mai il tampone a ultrasuoni con un utensile duro. L'umidificatore deve essere pulito regolarmente. A tal fine, fare riferimento alle istruzioni di pulizia contenute nel presente manuale.
- L'umidificatore può danneggiarsi gravemente se si versa del liquido al suo interno. Spegnerne immediatamente. Staccare la spina e consultare il proprio rivenditore.
- Scollegare l'umidificatore dall'alimentazione quando non è in uso e prima della pulizia.
- Assicurarsi che il cavo non tocchi superfici calde e che non sporga dal bordo del tavolo.
- Non utilizzare mai questo umidificatore in un ambiente in cui vengono utilizzati prodotti aerosol (spray) o in un ambiente in cui viene somministrato ossigeno.
- Non posizionare indumenti o asciugamani sopra l'umidificatore. Se l'ugello è ostruito, l'umidificatore potrebbe non funzionare correttamente.
- Quando si sposta l'umidificatore, sollevarlo dalla base e non dal serbatoio dell'acqua.
- Non utilizzare l'umidificatore se l'aria nell'ambiente è già sufficientemente umida.
- Il livello ideale di umidità relativa per il comfort

umano è infatti compreso tra il 45 e il 65%. L'umidità in eccesso si presenta sotto forma di condensa sulle superfici fredde o sulle pareti fredde della stanza. Per misurare correttamente l'umidità dell'ambiente, utilizzare un igrometro disponibile nella maggior parte dei negozi specializzati e degli ipermercati.

- Questo prodotto è destinato esclusivamente all'utilizzo in ambiente interno e domestico, non industriale e non commerciale.
- Tenere l'apparecchio fuori dalla portata dei bambini. Il vapore e l'acqua bollente possono causare ustioni.
- Non lasciare mai acqua nella base o nel serbatoio dell'acqua quando l'apparecchio non è in uso.
- Sostituire l'acqua ogni tre giorni.
- Nota: alti livelli di umidità possono favorire la crescita di organismi biologici nell'ambiente.
- Evitare che l'area intorno all'umidificatore si inumidisca o si bagni. In caso di umidità, ridurre il flusso di uscita dell'umidificatore. Se il flusso di uscita dell'umidificatore non può essere ridotto, utilizzare l'umidificatore in modo intermittente. Evitare che i materiali assorbenti, come tappeti, tende, teli o tovaglie, si bagnino.
- Scollegare l'apparecchio durante il riempimento e

la pulizia.

- Svuotare e pulire l'umidificatore prima di riporlo. Pulire l'umidificatore prima del successivo utilizzo.
- Avvertenza: I microrganismi che possono essere presenti nell'acqua o nell'ambiente in cui l'apparecchio viene utilizzato o immagazzinato possono proliferare nel serbatoio dell'acqua ed essere soffiati nell'aria causando gravi rischi per la salute quando l'acqua non viene rinnovata e se il serbatoio non viene pulito correttamente ogni 3 giorni.
- Svuotare il serbatoio e riempirlo ogni tre giorni. Prima di riempirlo, pulirlo con acqua corrente pulita o con detersivi, se richiesto dal produttore. Rimuovere eventuali incrostazioni di calcare, depositi o film formati sui lati del serbatoio o sulle superfici interne e asciugare tutte le superfici.

## PANORAMICA DEL PRODOTTO

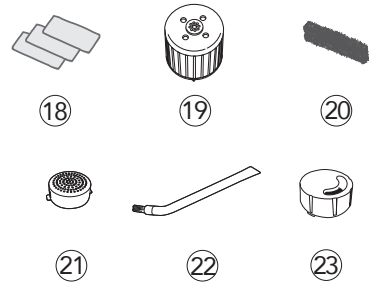
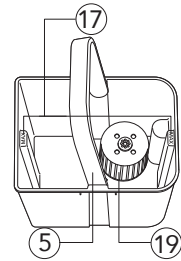
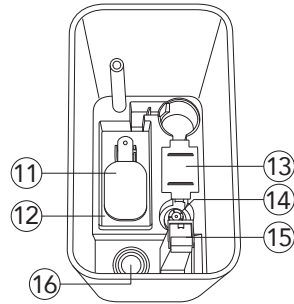
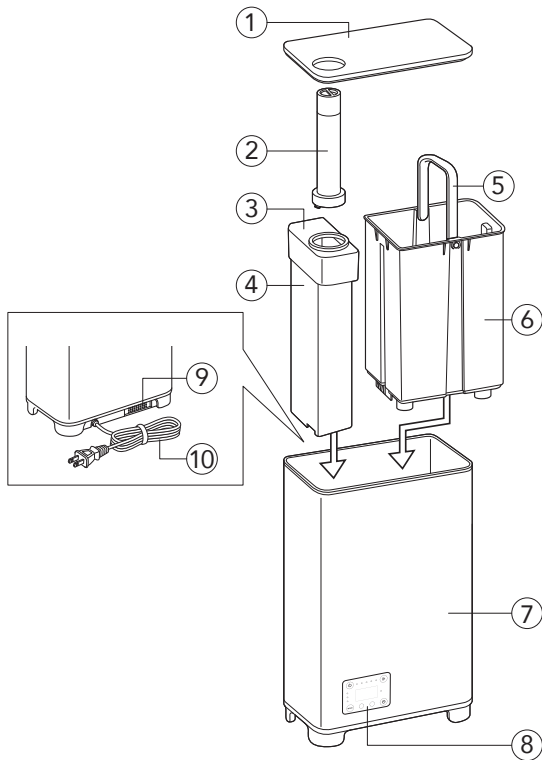

- |     |                          |     |                                      |
|-----|--------------------------|-----|--------------------------------------|
| 1.  | Coperchio                | 13. | Coperchio PTC                        |
| 2.  | Uscita nebulizzazione    | 14. | Sensore livello acqua                |
| 3.  | Box vapore               | 15. | Uscita dell'aria                     |
| 4.  | Coperchio del box vapore | 16. | Tampone a ultrasuoni                 |
| 5.  | Maniglia                 | 17. | Indicatore di livello acqua MAX      |
| 6.  | Serbatoio dell'acqua     | 18. | Feltro aromatico sostitutivo         |
| 7.  | Base                     | 19. | Cartuccia di addolcimento dell'acqua |
| 8.  | Display                  | 20. | Filtro di aspirazione                |
| 9.  | Vano per aromi           | 21. | Filtro dell'acqua                    |
| 10. | Spina di alimentazione   | 22. | Spazzola di pulizia                  |
| 11. | Galleggiante             | 23. | Uscita nebulizzazione corta          |
| 12. | Galleggiante             |     |                                      |

## PRIMA DELL'UTILIZZO

- Installare il filtro nel serbatoio dell'acqua posizionandolo sulla valvola di arresto e premendolo saldamente in posizione. Dopo aver posizionato il filtro, prelevare la cartuccia di addolcimento dell'acqua e bloccarla in posizione come mostrato.

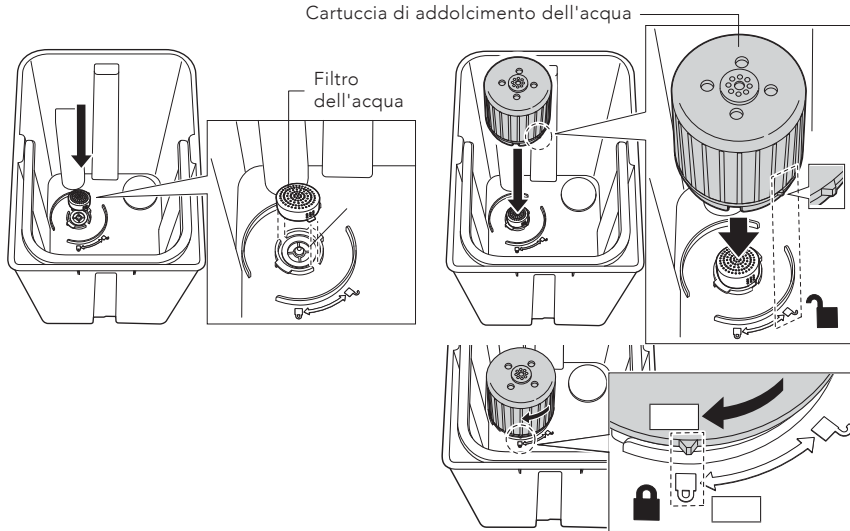

- Sollevare il serbatoio dell'acqua dall'apparecchio e rimuovere il cartone dal galleggiante all'interno dell'umidificatore.
- Posizionare l'umidificatore su una superficie piana. Assicurarsi che sia a una distanza di almeno 2 metri dalla TV, dalla radio, ecc., in quanto potrebbe causare interferenze acustiche.
- Assicurarsi che l'umidificatore sia posizionato a 50 cm dai mobili.
- Posizionare l'umidificatore nell'ambiente di utilizzo 30 minuti prima di avviarlo.
- Utilizzare acqua pulita a temperatura inferiore a 40°C.



## USO

**On/Off:** Premere il pulsante on/off una volta per accendere o spegnere l'unità.

## FUZIONE AROMA

1. Premere la scatola degli aromi per accedervi.



2. Versare l'olio essenziale sul feltro all'interno della scatola degli aromi. Utilizzare 1-3 gocce.

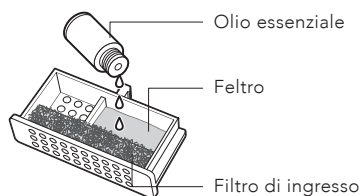

3. Riposizionare la scatola degli aromi.

4. Per arrestare la funzione aroma o quando si ripone l'umidificatore, rimuovere il feltro o sostituirlo con uno nuovo.

## USCITA DELLA NEBULIZZAZIONE

L'uscita della nebulizzazione può essere ruotata di 360 gradi.

**Nota:** Quando si utilizza l'uscita nebulizzazione corta, l'umidificatore deve essere posizionato su un tavolo o simile a un'altezza di almeno 70 cm dal pavimento. In questo modo si evita l'accumulo di nebulizzazione sul pavimento o su altre superfici, che può causare danni dovuti all'acqua. Controllare le superfici intorno all'umidificatore per assicurarsi che non vi sia accumulo di acqua.

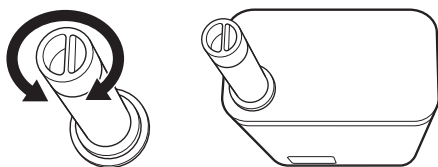

IT

## RIEMPIRE CON ACQUA

Quando la spia "Fill Water" (Riempimento acqua) si accende, significa che il livello dell'acqua è basso e che è necessario aggiungere più acqua al serbatoio.

Versare l'acqua direttamente nel serbatoio utilizzando una bottiglia, una caraffa, ecc. Non superare il livello MAX, o;

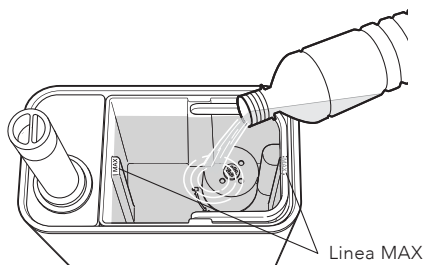

Rimuovere il serbatoio dell'acqua e riempirlo con acqua direttamente dal rubinetto. Non superare il livello MAX.

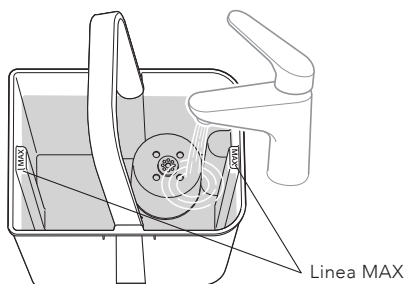

## DISPLAY

Per accendere o spegnere la luce del display, tenere premuto il pulsante del timer.

## SUONO

Per attivare o disattivare il suono, tenere premuto il pulsante di accensione.

## FUNZIONI

**Modalità** Premere MODE per passare tra le tre diverse modalità.

Nota: Wilfa consiglia di mantenere un livello di umidità ambiente compreso tra il 40 e il 55% di umidità relativa. Gli intervalli nelle impostazioni sono leggermente più alti per compensare l'igrostatato integrato nell'apparecchio. Per misurare l'umidità corretta, si consiglia di utilizzare un igrometro aggiuntivo posizionato più lontano dall'umidificatore.

- **Comfort:** L'umidificatore funziona con un'elevata erogazione di nebulizzazione. Può mantenere un livello di umidità confortevole con un'umidità relativa del 55-70%. Questa è un'ottima impostazione da utilizzare durante il giorno.
- **Turbo:** L'umidificatore funziona con una rapida emissione di nebulizzazione. Scegliere la modalità turbo per ottenere un aumento più rapido dell'umidità e mantenere un'umidità relativa compresa tra il 50-60%.
- **Sonno:** L'umidificatore funziona silenziosamente con una bassa emissione di nebulizzazione. Mantiene un'umidità relativa compresa tra 50-60% UR. Scegliere la modalità sonno durante la sera e la notte.

**Timer:** Premere il pulsante del timer e impostare il tempo di lavoro desiderato da 1 a 6 ore con i pulsanti + e -. Per annullare la funzione timer, impostare il timer su 0H.

**Uscita nebulizzazione:** Premere il pulsante di nebulizzazione per regolare l'uscita.

## PULIZIA E MANUTENZIONE

Svuotare e pulire l'umidificatore prima di riporlo. Pulire l'umidificatore prima del successivo utilizzo. Usare acqua fredda.

- Pulire il tampone a ultrasuoni, il serbatoio dell'acqua e la base ogni tre giorni.
- Cambiare frequentemente l'acqua nel serbatoio per mantenerla pulita.

### PULIRE IL FILTRO DELL'ACQUA E LA CARTUCCIA DI ADDOLCIMENTO DELL'ACQUA

Sciacquare il filtro dell'acqua e la cartuccia dell'addolcitore sotto acqua corrente calda. Asciugarlo prima di reinstallarlo nel serbatoio dell'acqua.

### SERBATOIO DELL'ACQUA

Svuotare il serbatoio dell'acqua e riempirlo ogni tre giorni. Prima di riempirlo, pulirlo con acqua corrente pulita. Rimuovere eventuali incrostazioni di calcare, depositi o pellicole formati sui lati del serbatoio o sulle superfici interne. Asciugare tutte le superfici per assicurarsi che siano pulite.

## RISOLUZIONE DEI PROBLEMI

<b>Problema</b>	<b>Soluzione</b>
L'umidificatore non si accende	Assicurarsi che l'unità sia collegata correttamente e premere una volta il pulsante di accensione. Se il problema persiste, controllare la presa di corrente con un altro dispositivo per confermare che funzioni.
Emissione di nebulizzazione bassa o assente	Controllare che il serbatoio dell'acqua sia pieno fino alla linea MAX. Se il livello dell'acqua è buono, pulire il filtro dell'acqua e la cartuccia dell'addolcitore, poiché l'accumulo di minerali può bloccare la produzione di nebulizzazione. Assicurarsi che l'uscita della nebulizzazione non sia ostruita e sia allineata correttamente.
Perdite d'acqua o accumulo di nebulizzazione sulle superfici	Assicurarsi che l'umidificatore sia posizionato su un tavolo o su una superficie rialzata a 70 cm dal pavimento quando si utilizza l'uscita nebulizzazione corta per evitare che l'acqua si accumuli sul pavimento o sulle superfici circostanti. Controllare regolarmente che il serbatoio dell'acqua non sia troppo pieno e che il coperchio sia fissato saldamente.
La spia "Fill water" (Riempimento acqua) rimane accesa anche quando il serbatoio è pieno	Controllare che il serbatoio dell'acqua sia posizionato correttamente. Assicurarsi che il galleggiante e il sensore di livello dell'acqua siano puliti e funzionanti. Se il problema persiste, il sensore di livello dell'acqua potrebbe essere guasto e richiedere assistenza.
Sul mobile appaiono polvere bianca o residui	Ciò può accadere se l'acqua nel serbatoio ha un elevato contenuto minerale. Utilizzare acqua distillata o bollita nell'umidificatore per evitare l'accumulo di minerali e pulire regolarmente il filtro dell'acqua e la cartuccia addolcitrice.

IT



## GARANZIA

Wilfa rilascia una garanzia di 5 anni su questo prodotto a partire dal giorno dell'acquisto. La garanzia copre i difetti di produzione o i guasti che si verificano durante il periodo di garanzia. La ricevuta d'acquisto funge da prova nei confronti del rivenditore in caso di rivendicazione della garanzia.

La garanzia è valida solo per i prodotti acquistati e utilizzati per l'uso domestico privato. In caso di utilizzo commerciale del prodotto, la garanzia perde la sua validità. La garanzia non è valida se il prodotto viene utilizzato in modo improprio o negligente, se le istruzioni fornite da Wilfa non vengono rispettate, se viene modificato o se viene effettuata una riparazione non autorizzata. La garanzia non è valida anche in caso di normale usura del prodotto, uso improprio, mancanza di manutenzione, uso di tensioni elettriche errate o:

- Sovraccarico del prodotto
- Componenti normalmente soggetti a usura
- Componenti di cui si prevede la sostituzione periodica (ad es.: filtro, batteria, ecc.)

**Il manuale di istruzioni è disponibile anche sul nostro sito [web.wilfa.com](http://web.wilfa.com)**

## SPECIFICHE DEL PRODOTTO

220-240V, 50-60Hz, 125W

## ASSISTENZA E RICAMBI

Per ricevere assistenza, visitare il sito **wilfa.com** e consultare la nostra pagina dedicata all'assistenza clienti. In questa sezione è possibile trovare le risposte alle domande frequenti, nonché informazioni su ricambi, consigli, suggerimenti pratici e tutti i nostri dati di contatto.

## RICICLABILITÀ



Questo marchio indica che il prodotto non deve essere smaltito insieme ad altri rifiuti domestici all'interno dell'UE. Al fine di evitare possibili danni all'ambiente o alla salute umana derivanti dallo smaltimento incontrollato dei rifiuti, riciclare il prodotto in modo responsabile allo scopo di promuovere il riutilizzo sostenibile delle risorse materiali. Per restituire un dispositivo dismesso, servirsi dei sistemi di restituzione e raccolta o contattare il rivenditore presso il quale è stato acquistato il prodotto. Questo prodotto può essere smaltito presso un centro di riciclaggio ecologico gratuito.

IT

ES



## CONTENIDO

---

164	INSTRUCCIONES DE SEGURIDAD IMPORTANTES
169	VISTA GENERAL DEL PRODUCTO
170	ANTES DE SU USO
171	USO
173	FUNCIONES
173	LIMPIEZA Y MANTENIMIENTO
174	SOLUCIÓN DE PROBLEMAS
176	GARANTÍA
177	ESPECIFICACIONES DEL PRODUCTO
177	ASISTENCIA Y REPUESTOS
177	RECICLADO

## INSTRUCCIONES DE SEGURIDAD IMPORTANTES

- Siga todas las precauciones de seguridad que se indican a continuación para garantizar la seguridad y reducir el riesgo de lesiones o descargas eléctricas.
- Este humidificador puede ser utilizado por niños a partir de 8 años y por personas con facultades físicas, sensoriales o mentales reducidas o sin experiencia ni conocimiento, si lo hacen bajo supervisión o se les ha instruido adecuadamente para hacerlo de un modo seguro y comprenden los riesgos que entraña su uso. Los niños no deben jugar con el humidificador. La limpieza y el mantenimiento no deben ser realizados por niños sin supervisión.
- Antes de usar este humidificador, asegúrese de que la tensión de su instalación eléctrica coincide con la que se indica en la placa de especificaciones del humidificador.
- Coloque siempre el humidificador sobre una superficie dura, plana y nivelada. Evite su exposición a la luz directa del sol y manténgalo siempre alejado de paredes y fuentes de calor como estufas, radiadores, etc. Advertencia: Es posible que el humidificador no funcione correctamente si no está colocado en una superficie nivelada.
- No conecte ni desconecte el enchufe de alimentación del humidificador con las manos mojadas.

- Si el cable de alimentación está dañado, deberá sustituirlo el fabricante, su servicio técnico o una persona debidamente cualificada con el fin de evitar riesgos innecesarios.
- Para reducir el riesgo de descargas eléctricas, no quite los tornillos. El humidificador no contiene piezas que puedan ser reparadas por el usuario. Confíe todas las tareas de mantenimiento a personal cualificado.
- Llene el depósito con agua limpia, destilada o desmineralizada. No eche ningún otro líquido en el depósito de agua o base. No ponga en funcionamiento el humidificador si no hay agua en el depósito o en la base.
- No agite el humidificador, ya que podría derramarse agua.
- Nunca toque el agua ni los componentes mientras el humidificador esté en funcionamiento.
- Si percibe un olor inusual al utilizarlo tal y como se describe en este manual, apague el humidificador, desenchúfelo y entrégueselo a su distribuidor para que lo examine.
- No eche agua caliente en el depósito, es decir, a una temperatura superior a los 40 °C.
- No sumerja el humidificador, el cable de alimentación ni el enchufe en agua ni en ningún otro líquido.

- Nunca raspe el panel de ultrasonidos con una herramienta dura. Deberá limpiar el humidificador regularmente. Para ello, consulte las instrucciones de limpieza que se incluyen en este manual.
- Si derrama algún líquido en el humidificador, podrá provocar graves daños. Apague el humidificador inmediatamente. Saque el enchufe de la toma de corriente y consulte a su distribuidor.
- Desconecte el humidificador de la red eléctrica cuando no lo esté utilizando y antes de limpiarlo.
- Asegúrese de que el cable de alimentación no entre en contacto con ninguna superficie caliente ni cuelgue sobre el borde de una mesa.
- Nunca utilice este humidificador en una habitación en la que se utilicen aerosoles (sprays) ni en una habitación o un lugar donde se administre oxígeno.
- No ponga prendas de ropa ni toallas encima del humidificador. Si la boquilla está obstruida, podría provocar un funcionamiento incorrecto del humidificador.
- Cuando mueva el humidificador, levántelo sujetándolo por la base y no por el depósito de agua.
- No utilice el humidificador si el ambiente de la habitación ya está lo suficientemente húmedo.
- De hecho, el nivel de humedad relativa ideal para el bienestar de las personas es del 45-65 %.

El exceso de humedad se muestra en forma de condensación en superficies frías o paredes frías de la habitación. Para medir correctamente la humedad de la habitación, utilice un higrómetro disponible en la mayoría de las tiendas especializadas e hipermercados.

- Este producto se ha diseñado exclusivamente para uso doméstico en el hogar y no es para uso industrial ni comercial.
- Mantenga el aparato fuera del alcance de los niños. El vapor y el agua hirviendo pueden provocar quemaduras.
- Nunca deje agua en la base o depósito de agua cuando no se esté utilizando el aparato.
- Cambie el agua cada tres días.
- Tenga en cuenta que unos niveles altos de humedad podrían provocar el crecimiento de organismos biológicos en el entorno.
- No permita que la zona alrededor del humidificador se humedezca o moje. Si hay humedad, reduzca la salida del humidificador. Si el volumen de salida del humidificador no se puede bajar, utilice el humidificador de forma intermitente. No permita que materiales absorbentes, como moquetas y alfombras, cortinas, paños o manteles, se humedezcan.
- Desenchufe el aparato durante el llenado y la

limpieza.

- Vacíe y limpie el humidificador antes de guardarlo. Limpie el humidificador antes de usarlo otra vez.
- Advertencia: Los microorganismos que pueden estar presentes en el agua o en el entorno donde se utiliza o almacena el aparato, pueden crecer en el depósito de agua y ser expulsados al aire provocando riesgos muy graves para la salud cuando el agua no se renueva y el depósito no se limpia adecuadamente cada 3 días.
- Vacíe el depósito y llénelo cada tres días. Antes de llenarlo, límpielo con agua corriente del grifo o con productos de limpieza si así lo indica el fabricante. Elimine cualquier incrustación, depósito o película que se haya formado en las paredes del depósito o en la parte interna, y seque todas las superficies.

## VISTA GENERAL DEL PRODUCTO

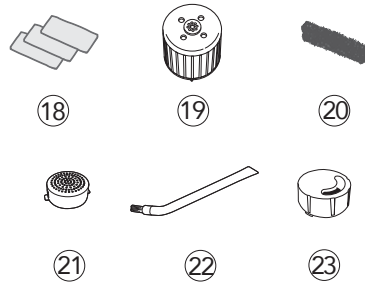
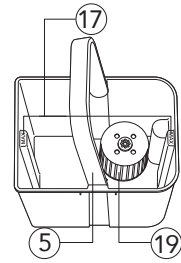
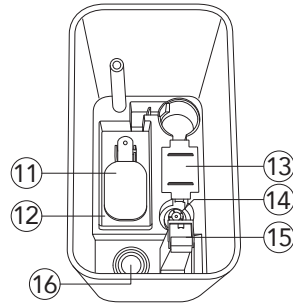
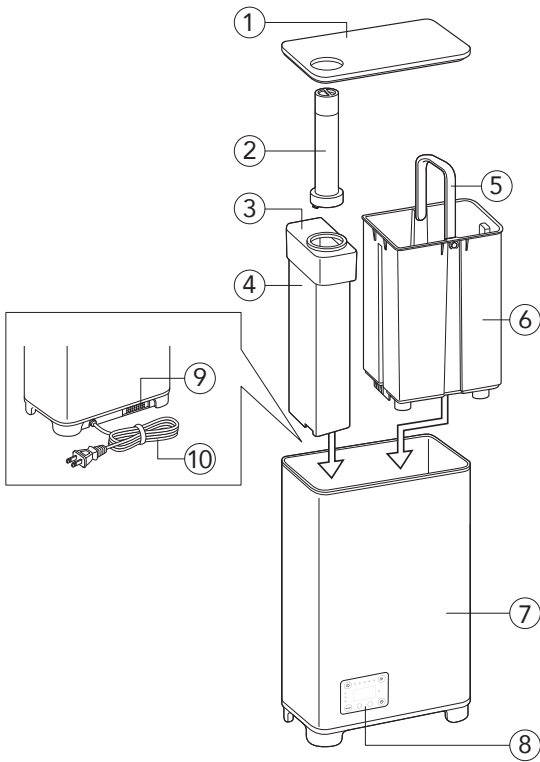

1. Tapa
2. Salida de vapor
3. Caja de vapor
4. Tapa de la caja de vapor
5. Asa
6. Depósito de agua
7. Base
8. Pantalla
9. Caja para el aroma
10. Enchufe
11. Flotador
12. Receptáculo del flotador

13. Cubierta PTC
14. Sensor de nivel de agua
15. Salida de aire
16. Panel de ultrasonidos
17. Indicador de nivel de agua MÁX.
18. Filtro de aroma de recambio
19. Cartucho ablandador de agua
20. Filtro de entrada
21. Filtro de agua
22. Cepillo de limpieza
23. Salida de vapor corta

## ANTES DE SU USO

- Instale el filtro en el depósito de agua colocándolo en la válvula de cierre y ejerciendo una presión firme para colocarlo en su lugar. Una vez colocado el filtro, saque el cartucho ablandador de agua y colóquelo en su sitio como se muestra en la imagen.

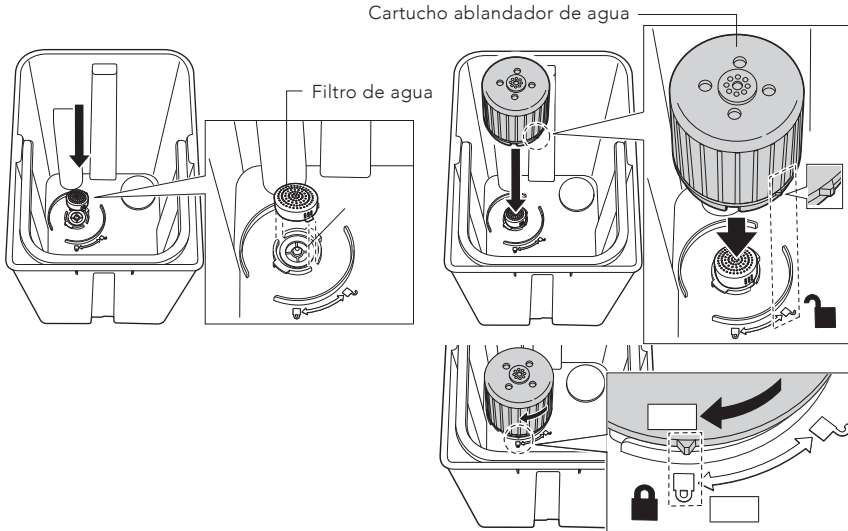

- Levante el tanque de agua del dispositivo y retire el cartón del flotador dentro del humidificador.
- Coloque el humidificador sobre una superficie plana. Asegúrese de que colocarlo al menos a 2 metros de distancia del televisor, la radio, etc., ya que puede causar interferencias.
- Asegúrese de colocar el humidificador a 50 cm de los muebles.
- Coloque el humidificador en la habitación 30 minutos antes de ponerlo en funcionamiento.
- Utilice agua limpia a una temperatura inferior a 40 °C.



## USO

**Conexión/desconexión:** Pulse una vez el botón para conectar o desconectar la unidad.

## FUNCIÓN DE AROMA

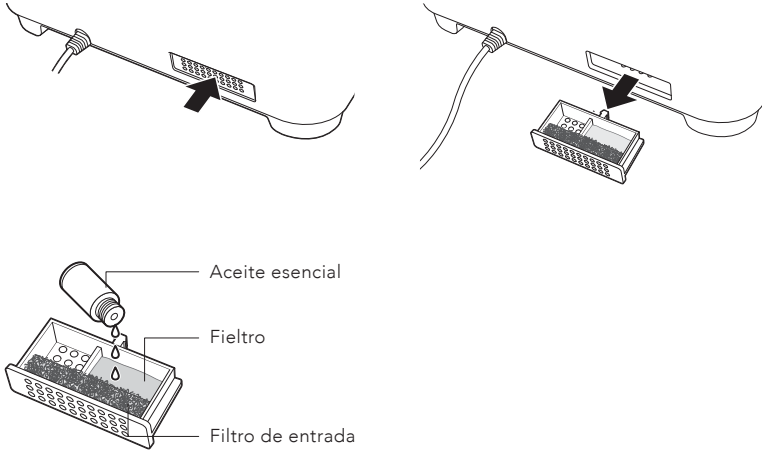

1. Pulse la caja del aroma para acceder a ella.
2. Vierta aceite esencial en el filtro del interior de la caja del aroma. Vierta 1-3 gotas.
3. Vuelva a colocar la caja de aromas en su posición.
4. Para detener la función de aroma o al almacenar el humidificador, retire el filtro o sustitúyalo por uno nuevo.

## SALIDA DE VAPOR

La salida de vapor puede girarse 360°.

**Nota:** Al utilizar la salida de vapor corta, el humidificador debe colocarse sobre una mesa o similar al menos a 70 cm por encima del suelo. El motivo de ello es evitar la acumulación de vapor en el suelo u otras superficies, que puede causar daños por agua. Compruebe las superficies que haya alrededor del humidificador para asegurarse de que no se acumule agua.

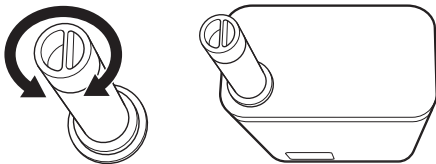

## LLENADO DE AGUA

Cuando se encienda la luz de "llenado de agua", significa que el nivel de agua es bajo y es necesario rellenar de agua el depósito de agua.

Llene el depósito de agua directamente utilizando una botella, una jarra, etc. No exceda el nivel MÁX., o bien:

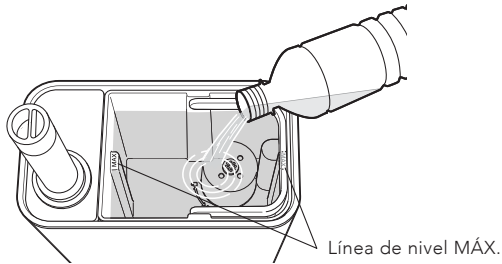

Retire el depósito de agua y llénelo directamente con agua del grifo. No exceda el nivel MÁX.

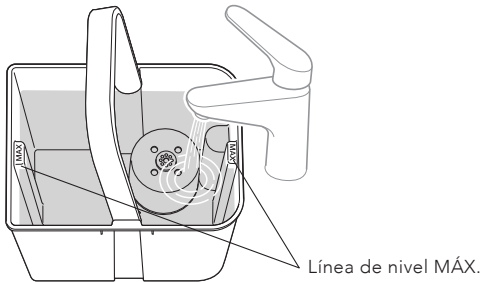

## PANTALLA

Para activar o desactivar la pantalla, mantenga pulsado el botón del temporizador.

## SONIDO

Para activar o desactivar el sonido, mantenga pulsado el botón de conexión/desconexión.

## FUNCIONES

**Modo:** Pulse MODE (Modo) para cambiar entre los tres modos diferentes.

**Nota:** Wilfa recomienda mantener un nivel de humedad relativa ambiente del 40-55 %. Los intervalos en los ajustes son ligeramente más altos para compensar el higróstato integrado en el aparato. Para medir la humedad correcta, recomendamos utilizar un higrómetro adicional situado más lejos del humidificador.

- **Confort:** El humidificador funciona con una salida de vapor alta. Puede mantener un nivel de humedad confortable con una humedad relativa del 55-70 %. Este es un gran ajuste para usar durante el día.
- **Turbo:** El humidificador funciona con una salida de vapor rápida. Elija el modo turbo para aumentar la humedad con mayor rapidez y mantenga la humedad relativa en un 50-60 %.
- **Nocturno:** El humidificador funciona de forma silenciosa con una salida de vapor baja. Mantendrá una humedad relativa del 50-60 %. Elija el modo nocturno durante la tarde y la noche.

**Temporizador:** Pulse el botón del temporizador y utilice los botones + y - para ajustar el tiempo de funcionamiento deseado de 1 a 6 horas. Para cancelar la función de temporizador, ajuste el temporizador en 0 H.

**Salida de vapor:** Pulse el botón de la salida de vapor para ajustar el nivel de salida de vapor.

## LIMPIEZA Y MANTENIMIENTO

Vacíe y limpie el humidificador antes de guardarlo. Limpie el humidificador antes de usarlo otra vez. Utilice agua fría.

- Limpie el panel de ultrasonidos, el depósito de agua y la base cada tres días.
- Cambie el agua del depósito de agua con frecuencia para mantenerla fresca.

### LIMPIAR EL FILTRO DE AGUA Y EL CARTUCHO ABLANDADOR DE AGUA

Enjuague el filtro de agua y el cartucho ablandador de agua bajo agua corriente caliente. Séquelo antes de volver a instalarlo en el depósito de agua.

### DEPÓSITO DE AGUA

Vacíe el depósito de agua y llénelo cada tres días. Antes de rellenarlo, límpielo con agua fresca del grifo. Elimine cualquier incrustación, depósito o película que se haya formado en las paredes del depósito o en las superficies internas. Seque todas las superficies y asegúrese de que quedan limpias.

## SOLUCIÓN DE PROBLEMAS

Problema	Solución
El humidificador no se enciende	Asegúrese de que la unidad esté enchufada correctamente y pulse una vez el botón de conexión/desconexión. Si el problema persiste, compruebe la toma de corriente con otro aparato para confirmar que funciona.
Salida de vapor baja o sin vapor	Compruebe si el depósito de agua está lleno hasta la línea de nivel MÁX. Si el nivel de agua es correcto, limpie el filtro de agua y el cartucho ablandador de agua, ya que la acumulación de minerales puede bloquear la producción de vapor. Asegúrese de que la salida vapor no esté obstruida y correctamente alineada.
Fuga de agua o acumulación de vapor de agua en las superficies	Asegúrese de colocar el humidificador sobre una mesa o superficie elevada a 70 cm por encima del nivel del suelo cuando utilice la salida de vapor corta para evitar que el agua se acumule en el suelo o en las superficies que lo rodean. Compruebe regularmente que el depósito de agua no se ha llenado excesivamente y que la tapa esté colocada de forma segura.
El indicador luminoso "Fill water" (Llenar de agua) permanece encendida incluso si el depósito está lleno	Compruebe si el depósito de agua está colocado correctamente. Asegúrese de que el flotador y el sensor de nivel de agua estén limpios y funcionen correctamente. Si el problema persiste, es posible que el sensor de nivel de agua no funcione correctamente y necesite repararse.
Residuos o polvo blanco sobre los muebles	Esto puede ocurrir si el agua del depósito tiene un alto contenido de minerales. Utilice agua destilada o hervida en el humidificador para evitar la acumulación de minerales y limpie regularmente el filtro de agua y el cartucho ablandador de agua.





## GARANTÍA

Wilfa ofrece una garantía de 5 años para este producto desde el día de la compra. La garantía cubre fallos de producción o defectos que surjan durante el período de garantía. Su recibo de compra sirve de prueba para el minorista en caso de reclamación de la garantía.

La garantía solo es válida para productos comprados y utilizados en el hogar. La garantía perderá su validez si el producto se utiliza comercialmente. La garantía perderá su validez si se hace un mal uso del producto, se utiliza de forma negligente, no se siguen las instrucciones de Wilfa, se modifica o se realizan reparaciones no autorizadas. La garantía tampoco cubre el desgaste normal del producto, si se hace un mal uso del producto, la falta de mantenimiento, o el uso de una tensión eléctrica incorrecta o en caso de:

- Sobrecarga del producto
- Piezas que se desgastan normalmente
- Piezas que se deben sustituir con regularidad (por ejemplo, filtro, batería, etc.)

**El manual de instrucciones también está disponible en nuestra página web en [wilfa.com](http://wilfa.com)**

## ESPECIFICACIONES DEL PRODUCTO

220-240V, 50-60Hz, 125W

## ASISTENCIA Y REPUESTOS

Si necesita asistencia, visite **wilfa.com** y consulte nuestra página de asistencia/ servicio de atención al cliente. Aquí encontrará preguntas frecuentes, piezas de repuesto, consejos y trucos, así como nuestros datos de contacto.

## RECICLADO



Esta marca indica que el producto no debe eliminarse junto con otros residuos domésticos en toda la UE. Para evitar posibles daños al medio ambiente o la salud por la eliminación incontrolada de residuos, recicle de forma responsable para fomentar la reutilización sostenible de los recursos materiales. Para devolver el producto usado, utilice los sistemas de devolución y recogida o póngase en contacto con el distribuidor donde lo adquirió. Ellos podrán llevar este producto a un punto de reciclaje seguro para el medio ambiente de forma gratuita.



# BEYOND EXPECTATIONS

