

KODAK PIXPRO WPZ2

DIGITAL CAMERA



Quick Start Guide
 Guide de démarrage rapide
 Guia de início rápido
 Guia de Inicialização rápida
 Schnellstartanleitung
 Краткое руководство
 Źembe helyezési útmutató
 Guida avvio veloce
 Коротка інструкція
 Pika-alustusopas
 Snabbstartsguide

The Kodak trademark, logo and trade dress are used under license from Eastman Kodak Company.
 La marque de commerce Kodak, logo et son apparence sont utilisées sous licence Eastman Kodak Company.
 La marca, el logotipo y la imagen comercial Kodak son usadas bajo licencia de Compañía Eastman Kodak.
 A marca, logotipo e a imagem comercial Kodak são usadas sob licença da Eastman Kodak Company.
 Die Kodak, das Logo und die Kodak-Markenausstattung werden unter Lizenz von Eastman Kodak Company genutzt.
 Товарний знак Kodak, логотип и товарная упаковка используются по лицензии компании Eastman Kodak Company.
 A Kodak márkajelzés, embléma és kereskedelmi jelzés használatát a Eastman Kodak Company engedélyével történt.
 Il marchio Kodak, logo ed il trade dress Kodak sono usati sotto licenza di Eastman Kodak Company.
 Торгова марка Kodak, логотип и фирмовий стиль використовуються за ліцензією Eastman Kodak Company.
 Kodak-varemærket og Kodak-logoet bruges med licens fra Eastman Kodak Company.
 Kodakin tavaramerkki, logo ja mallisuojat ovat Eastman Kodak Companyn lisenssin alaisia.
 Kodaks varumärke, logotyp och trade dress med licens från Eastman Kodak Company.
 © 2022 JK Imaging Ltd. All Rights Reserved.
 JK Imaging Ltd., 17239 So. Main Street, Gardena, CA 90248 USA
 kodakpixpro.com

1 Camera Views

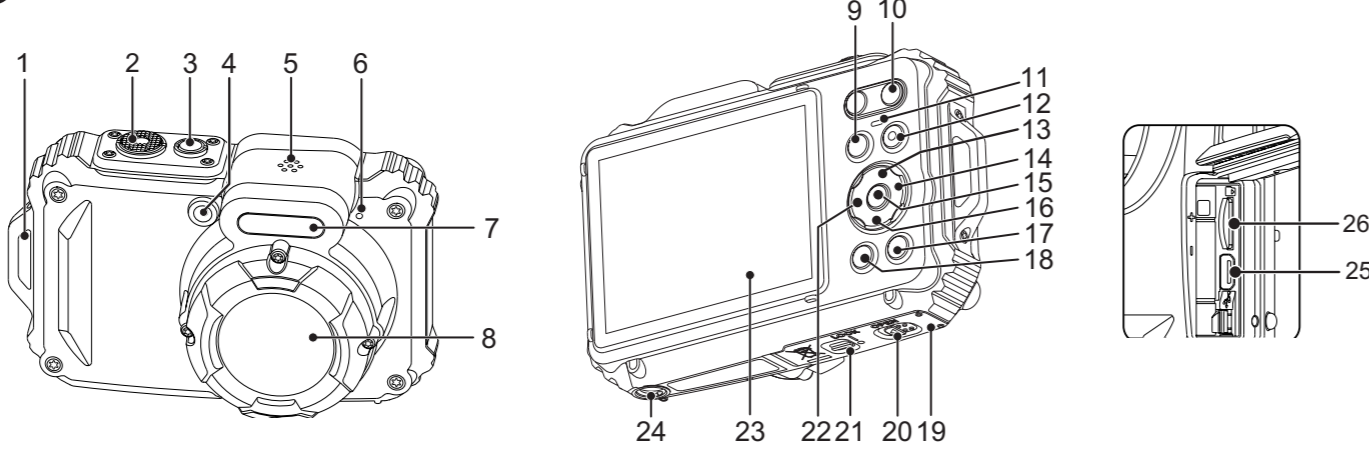

2 Inserting the Battery & Micro SD Card

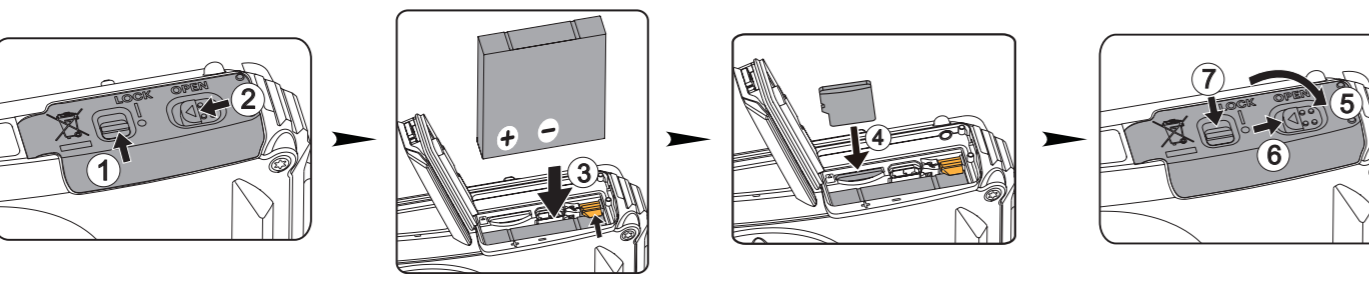

IMPORTANT MICRO SD MEMORY CARD INFORMATION:

A microSD/microSDHC memory card is NOT included with this camera packaging and needs to be purchased separately. This camera takes a microSD/microSDHC memory card. We recommend using a name brand memory card that is Class 4 or higher and has a capacity of 4GB to 32GB. This camera is not compatible with standard SD cards.

The detailed Camera User Manual and the "PIXPRO Remote Viewer" User Manual are available on the websites below:
 Le Manuel d'utilisation de l'Appareil Photo et le Manuel d'utilisation de "PIXPRO Remote Viewer" sont disponibles dans le site internet suivant:
 El manual de usuario de la cámara y el manual del usuario de "PIXPRO Remote Viewer" se encuentran disponibles en el siguiente sitio web:
 O Manual do usuário da Câmera e o Manual do usuário do "PIXPRO Remote Viewer" estão disponíveis no site Web abaixo:
 Das Benutzerhandbuch der Kamera und Benutzerhandbuch "PIXPRO Remote Viewer" sind auf der folgenden Website verfügbar:
 Руководство пользователя камеры и руководство пользователя "PIXPRO Remote Viewer" размещены на веб-сайте:
 A kamera Felhasználói kézikönyv és a "PIXPRO Remote Viewer" Felhasználói kézikönyv az alábbi webhelyen található:
 Il manuale dell'utente della fotocamera e il manuale dell'utente "PIXPRO Remote Viewer" sono disponibili al sito web riportato sotto:
 Інструкції до камери і "PIXPRO Remote Viewer" користувача доступні на веб-сайті нижче:
 Brugsvejledningen til kameraet og "PIXPRO Remote Viewer" Brugsvejledningerne kan findes på websiden nedenfor:
 Kameran käyttöopas ja "PIXPRO Remote Viewer" käyttöopas on saatavilla alla näkyvässä osoitteessa:
 Användarmanualerna för kameran och "PIXPRO Remote Viewer" är tillgängliga på webbplatsen nedan:



https://us.kodakpixpro.com/wpz2/user-manual/ https://support.kodak.gt.cie.com/en/category/compact-cameras/

3 Setting the Language/Date/Time



Using the Camera Buttons

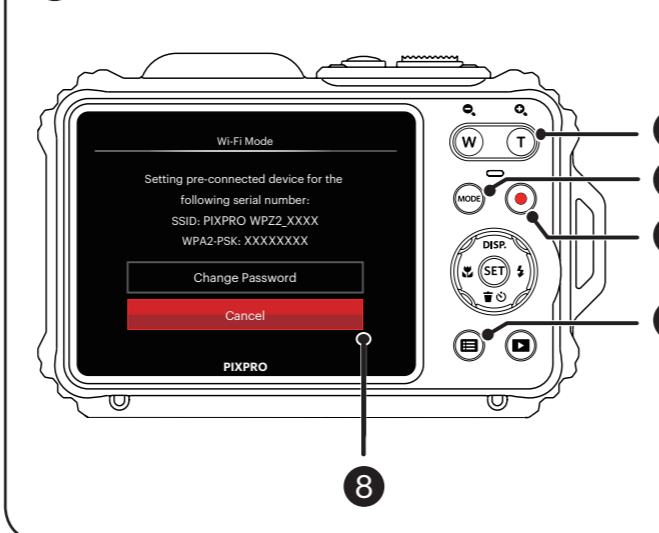

This camera can be connected to your smart device through the FREE "PIXPRO Remote Viewer" APP. The APP is available for iOS™ and ANDROID™ devices. Check the SSID and password on the camera's AP mode interface. The Wi-Fi® password for this WPZ2 camera is unique and randomized to meet Federal and/or State compliance laws and standards.

Quick Start Guide

1 Strap Eyelet	15 SET Button
2 Shutter Button	16 Delete Button/Self-Timer Button/ Arrow Button (Down)
3 Power Button	17 Playback Button
4 AF Assist Beam/Self-Timer Lamp	18 Menu Button
5 Speaker	19 Battery Cover Door
6 Microphone	20 Battery Cover Door (Open) Toggle Switch
7 Flash Lamp	21 Battery Cover Door Lock
8 Lens	22 Macro Button/Arrow Button (Left)
9 Mode Button	23 LCD
10 Zoom Button	24 Tripod Socket (1/4" Standard)
11 Indicator Lamp	25 Micro USB Port
12 Quick Video Recording Button	26 Micro SD Card Slot (32GB max)
13 Display Button/Arrow Button (Up)	
14 Flash Button/Arrow Button (Right)	

- #### 2 Inserting the Battery and Micro SD Memory Card (32GB max)
- Unlock the battery cover door lock as shown in step ①, push the battery cover door open switch to open the battery cover door as shown in step ②.
 - Insert the battery into the battery compartment as shown in step ③ being sure to line up metal contacts on bottom of battery with the contacts in slot.
 - Insert the Micro SD memory card (not to exceed 32GB) into the memory card slot as shown in step ④, push exposed edge of the Micro SD memory card fully into the slot with your fingertip.
 - Close the battery cover door as shown in step ⑤, push the battery cover door switch to close the battery cover door as shown in step ⑥ and be sure to lock the battery cover door latch as shown in step ⑦.

- #### 3 Setting the Language/Date/Time
- Press the power button to turn the camera on and the language menu will appear. Use the up/down/left/right buttons to select desired language and press the **OK** button to confirm your language.
 - Use the up/down/left/right buttons again to set the date and time and press the **OK** button to confirm.

- #### 4 Taking the Best Photos
- Be sure to hold the camera securely.
 - Use the zoom button to select Tele or Wide position to zoom in or out on your subject(s).
 - Gently press the shutter button half-way down to focus on your subject(s). When the focus frame turns green, press the shutter button completely down to take your photo.

- #### 5 Using the Mode Button
- This camera provides a convenient mode button that allows you to manually switch between different camera settings with ease. Available modes are listed below:
- | | |
|-------------|-----------------|
| Auto Mode | Program AE |
| Manual Mode | Movie Mode |
| Scene Mode | Underwater Mode |
| Wi-Fi® Mode | |

- #### 6 Using the Quick Video Recording Button
- While in shooting mode, press the **Q** button to begin recording a video. To stop recording, press the **Q** button again. The camera's Micro SD Memory Card (max 32GB) will store the video and return to the shooting screen.

- #### 7 Using the Menu Button
- In each mode (except for the Wi-Fi® mode), press the menu **☰** button to access the "Easy Menu". Press the up/down buttons to move between options, then press the **OK** button to make a selection. Choosing the **☰** within this list will provide access to the Full Menu and Modes below:

Shooting Mode	Playback Mode
Shoot Settings	Playback Settings
General Settings	General Settings
Connection Settings	Connection Settings
File Settings	File Settings
Wi-Fi® Settings	Wi-Fi® Settings

- #### 8 Wi-Fi® Connection
- This camera can be connected to your smart device through the FREE "PIXPRO Remote Viewer" APP. The APP is available for iOS™ and ANDROID™ devices. Check the SSID and password on the camera's AP mode interface. The Wi-Fi® password for this WPZ2 camera is unique and randomized to meet Federal and/or State compliance laws and standards.

Guide de démarrage rapide

1 Vues de l'appareil photo

1 Oeil de courroie	15 Bouton SET
2 Déclencheur	16 Bouton Supprimer / Bouton Retardateur / Bouton Bas
3 Bouton d'alimentation	17 Bouton Lecture
4 Voyant Rayon aide AF / Voyant du retardateur	18 Bouton Menu
5 Haut-parleur	19 Couverture de la batterie
6 Micro	20 Dispositif d'Ouverture du couvercle de la batterie
7 Flash	21 Verrouillage du couvercle de la batterie
8 Objectif	22 Bouton Macro / Bouton Gauche
9 Bouton Mode	23 LCD
10 Bouton de zoom	24 Embase fileté de trépied
11 Voyant	25 Port Micro USB
12 Bouton d'enregistrement vidéo rapide	26 Fente pour carte Micro SD
13 Bouton Disp (Affich) / Bouton Haut	
14 Bouton Flash / Bouton Droite	

- #### 2 Insérer la batterie et la carte mémoire Micro SD
- Déverrouillez la trappe du logement à pile tel qu'indiqué à l'étape ①. Enfoncez l'interrupteur d'ouverture de la trappe du logement à pile pour l'ouvrir tel qu'indiqué à l'étape ②.
 - Insérez la pile dans le logement à pile tel qu'indiqué à l'étape ③ en veillant à aligner les contacts métalliques au bas de la pile avec les contacts dans la fente.
 - Insérez la carte mémoire Micro SD (32 Go maximum) dans la fente pour carte mémoire tel qu'indiqué à l'étape ④. Enfoncez complètement l'arête visible de la carte mémoire SD dans la fente, du bout du doigt.
 - Refermez la trappe du logement à pile tel qu'indiqué à l'étape ⑤. Enfoncez l'interrupteur de la trappe du logement à pile pour la fermer tel qu'indiqué à l'étape ⑥ et veillez à la verrouiller tel qu'indiqué à l'étape ⑦.

- #### 3 Régler la langue et la date, l'heure
- Appuyez sur le bouton marche pour allumer l'appareil photo. Le menu langue apparaît, utilisez les boutons haut/bas/gauche/droite pour sélectionner la langue, puis appuyez sur le bouton **OK** pour confirmer votre choix.
 - Utiliser à nouveau les boutons haut/bas/gauche/droite pour régler la date et l'heure, appuyez ensuite sur le bouton **OK** pour confirmer.

- #### 4 Prendre une photo
- Maintenez fermement l'appareil photo.
 - Utilisez le bouton de zooming pour sélectionner les positions tele ou Large pour zoomer en avant ou en arrière sur votre sujet.
 - Appuyez sur le bouton déclencheur à moitié pour faire la mise au point sur l'objet. Quand la case de mise au point devient verte, appuyez complètement sur le bouton déclencheur pour prendre la photo.

- #### 5 Utilisation du bouton mode
- L'appareil photo de offre un bouton mode très pratique qui vous permet de passer d'un mode à l'autre aisément. Tous les modes disponibles sont listés comme suit:
- | | |
|-------------|-----------------|
| Mode auto | Programme AE |
| Mode manuel | Mode film |
| Mode scène | Mode sous l'eau |
| Mode Wi-Fi | |

- #### 6 Utilisation des bouton d'enregistrement vidéo rapide
- En mode de prise de vue, appuyez sur le bouton **Q** pour commencer à enregistrer une vidéo. Après l'enregistrement, appuyez sur le bouton **Q** pour arrêter l'enregistrement. L'appareil photo va stocker la vidéo et retourner à l'écran de prise de vue.

- #### 7 Utilisation des bouton menu
- En chaque mode (sauf pour le mode Wi-Fi), appuyez sur le bouton **☰** pour accéder au "Menu Facile". Appuyez sur le bouton haut/bas pour déplacer parmi les options, puis appuyez sur le bouton **OK** pour faire une décision. Choissant **☰** dans cette liste va fournir l'accès au "Menu Complet":
- | Prise de Vue Mode | Mode de Lecture |
|---------------------------|---------------------|
| Régler de prise de photos | Régler de lecture |
| Régler générale | Régler générale |
| Régler de connexion | Régler de connexion |
| Régler de fichiers | Régler de fichiers |
| Régler Wi-Fi | Régler Wi-Fi |

- #### 8 Connexion Wi-Fi
- La cámara puede conectarse con su dispositivo inteligente a través de la aplicación "PIXPRO Remote Viewer". APP está disponible para iOS e ANDROID.

Guia de início rápido

1 Vistas de la Cámara

1 Ojal para correa	14 Botón de flash/Botón de flecha (derecha)
2 Botón del obturador	15 Botón SET
3 Botón de encendido	16 Botón Eliminar/Botón de temporizador automático/Botón de flecha (abajo)
4 Indicador de Haz Asist. EA/ Luz del disparador automático	17 Botón de reproducción
5 Altavoz	18 Botón de menú
6 Micrófono	19 Tapa de la batería
7 Lámpara de flash	20 Chave para abrir tampa da bateria
8 Objetivo	21 Bloqueio de la tapa de la batería
9 Botón de modo	22 Botón Macro / Bouton Gauche
10 Botón de Zoom	23 LCD
11 Indicador de luz	24 Rosca para tripé
12 Botón de grabación rápida de vídeo	25 Port Micro USB
13 Botón de disparo/ Botón de flecha (arriba)	26 Ranura para tarjetas micro SD

- #### 2 Insere la batería y la tarjeta de memoria Micro SD
- Desbloquee el seguro de la tapa del compartimento de la batería tal como se muestra en el paso ①. Empuje el mecanismo de apertura de la tapa del compartimento de la batería para abrir la tapa del compartimento de las batería como se muestra en el paso ②.
 - Inserte el compartimento de la batería como se muestra en el paso ③, asegurándose de alinear los contactos metálicos de la parte inferior de la batería con los contactos ubicados en la ranura.
 - Inserte la tarjeta de memoria micro SD (sin exceder los 32 GB) en la ranura para tarjetas de memoria como se muestra en el paso ④. Empuje el borde expuesto de la tarjeta de memoria micro SD por completo hacia la ranura con la punta del dedo.
 - Cierre la tapa del compartimento de la batería como se muestra en el paso ⑤. Empuje el mecanismo de la tapa del compartimento de la batería como se muestra en el paso ⑥ y asegúrese de fijar el pestillo de la tapa del compartimento de la batería como se muestra en el paso ⑦.

- #### 3 Configuración idioma/fecha/hora
- Oprima el botón power para encender la cámara. Aparecerá el menú de idioma, Utilice las teclas Arriba/Abajo/Izquierda/Derecha para seleccionar un idioma, pulse el botón **OK** para confirmarlo.
 - Pulse Arriba/Abajo/Izquierda/Derecha de nuevo para configurar la fecha y la hora, pulse el botón **OK** para confirmarlo.

- #### 4 Como Tomar una fotografía
- Sostenga la cámara con firmeza.
 - Utilice el botón de zoom para seleccionar las posiciones Tele o Wide, para acercar o alejar el objeto.
 - Presione el botón disparador a medio camino para focalizar el tema. Cuando la caja de focalización se torna verde, presione el botón disparador completamente hacia abajo para tomar la fotografía.

- #### 5 Utilización del botón de modo
- La cámara de cuenta con un práctico botón de modo que le permite cambiar entre distintos modos fácilmente. Todos los modos disponibles son los siguientes:
- | | |
|-----------------|------------------|
| Modo automático | Programa AE |
| Modo manual | Modo de vídeo |
| Modo de escena | Modo subacuático |
| Modo Wi-Fi | |

- #### 6 Utilización del botón de grabación rápida de vídeo
- En el modo de disparo, presione el botón **Q** para empezar a grabar un video. Después de grabar, presione el botón **Q** de nuevo para dejar de grabar. La cámara guardará el video y regresará a la pantalla de disparo.

- #### 7 Utilización del botón de menú
- En cada modo (excepto en el modo Wi-Fi), presione el botón **☰** para acceder al "Menú fácil". Presione los botones Arriba/Abajo para desplazarse entre las opciones, luego presione el botón **OK** para hacer una selección. Al elegir **☰** dentro de esta lista le permitirá un acceso al "Menú completo":
- | Modo de Disparo | Modo de Reproducción |
|--------------------------------|---------------------------------|
| Configuraciones de disparo | Configuraciones de reproducción |
| Configuraciones generales | Configuraciones generales |
| Configuraciones de la conexión | Configuraciones de la conexión |
| Configuraciones de archivo | Configuraciones de archivo |
| Configuraciones de Wi-Fi | Configuraciones de Wi-Fi |

- #### 8 Conexión Wi-Fi
- La cámara puede conectarse con su dispositivo inteligente a través de la aplicación "PIXPRO Remote Viewer". APP está disponible para iOS e ANDROID.

Guia de Inicialização rápida

1 Vistas da câmara

1 Orifício da correa	14 Botão de flash/Botão direcional (Direita)
2 Botão de obturador	15 Botão SET
3 Botão de alimentação	16 Botão Eliminar/Botão de temporizador/Botão direcional (Baixo)
4 Luz de focagem automática/Luz do temporizador	17 Botão de reprodução
5 Altifalante	18 Botão Menu
6 Microfone	19 Tampa da bateria
7 Lâmpada do flash	20 Chave para abrir tampa da bateria
8 Lentel	21 Trava da tampa da bateria
9 Botão de Modo	22 Botão de macro/Botão direcional (Esquerda)
10 Botão de zoom	23 LCD
11 Lâmpada indicadora	24 Rosca para tripé
12 Botão de gravação de vídeo rápida	25 Porta Micro USB
13 Botão disp/Botão direcional (Cima)	26 Slot de Cartão Micro SD

- #### 2 Insira a bateria e o cartão de memória Micro SD
- Desbloquee a trava da porta tampa da bateria, como mostrado na etapa ①, empurre o interruptor da porta de abertura da tampa da bateria para abrir a porta da tampa da bateria, como mostrado na etapa ②.
 - Insira a bateria no compartimento da bateria, como mostrado na etapa ③ certificando-se de alinhar os contatos de metal na parte inferior da bateria com os contatos no slot.
 - Insira o cartão de memória Micro SD (não exceder 32 GB) no slot de cartão de memória como mostrado no passo ④, empurre a borda exposta do cartão de memória Micro SD totalmente no slot, com a ponta do dedo.
 - Fechar a porta tampa da bateria como mostrado no passo ⑤, empurre o interruptor da porta tampa da bateria para fechar a porta da tampa da bateria, como mostrado na etapa ⑥ e não se esqueça de trancar a trava da porta da tampa da bateria como mostrado no passo ⑦.

- #### 3 Definir a Idioma/Data/Horas
- Prima o botão de alimentação para ligar a câmara. O menu Language (Idioma) é mostrado, use os botões para cima/para baixo/para a esquerda/para a direita para seleccionar um idioma, de seguida prima o botão **OK** para confirmar o idioma escolhido.
 - Use os botões para cima/para baixo/para a esquerda/para a direita para definir a data e a hora e prima o botão **OK** para confirmar.

- #### 4 Tirar fotos
- Segure firmemente na câmara.
 - Utilize a botão de zoom para seleccionar as posições Tele ou Wide para aproximar ou afastar o tema.
 - Pressione o botão disparador a meio caminho para focalizar o tema. Quando a caixa de focalização se tornar verde, pressione o botão disparador completamente para baixo para tirar a fotografia.

- #### 5 Usando o botão modo
- A câmara inclui um conveniente botão modo que lhe permite alternar facilmente entre os diferentes modos de funcionamento. Todos os modos disponíveis estão listados em baixo:
- | | |
|-----------------|----------------------|
| Modo Auto | Exposição Automática |
| Modo Manual | Modo de Filme |
| Modo de Cenário | Modo subágua |
| Modo Wi-Fi | |

- #### 6 Usando o botão de gravação de vídeo rápida
- No modo disparo, pressione o botão **Q** para começar gravando um video. Após gravar, pressione o botão **Q** de novo para para a gravação. A câmara armazenará o video e regressa à tela de filmagem.

- #### 7 Usando o botão menu
- Em cada modo (exceto no modo Wi-Fi), pressione o botão **☰** para acessar ao "Menu fácil". Pressione os botões para cima/para baixo para mover entre opções, em seguida pressione o botão **OK** para seleccionar. Escolhendo o **☰** dentro dessa lista fornecerá acesso ao "Menu completo":
- | Modo Disparo | Modo Reprodução |
|--------------------------|-----------------------------|
| Configurações de Disparo | Configurações de Reprodução |
| Configurações Gerais | Configurações Gerais |
| Configurações de Conexão | Configurações de Conexão |
| Configurações de Arquivo | Configurações de Arquivo |
| Configurações Wi-Fi | Configurações Wi-Fi |

- #### 8 Conexão Wi-Fi
- A câmara pode ser conectada com seu dispositivo smart através do aplicativo "PIXPRO Remote Viewer". APP está disponível para iOS e ANDROID.

Schnellstartanleitung

1 Kamera-Ansichten

1 Trageriemenöse	15 SET-Taste
2 Auslöser	16 Löschen-Taste/Selbstauslöser-Taste/ Abwärtstaste
3 Ein- / Austaste	17 Wiedergabetaste
4 AF-Leuchte/Selbstauslöser LED	18 Menütaste
5 Lautsprecher	19 Batteriefachdeckel
6 Mikrofön	20 Akkufachabdeckung-öffnen-Schalter
7 Blitz	21 Verschluss der Akkufachabdeckung
8 Objektiv	22 Makro-Taste/Linkstaste
9 Modultaste	23 LCD
10 Zoomtaste	24 Stativgewinde
11 Ladekontrolllampe	25 Mikro-USB-Anschluss
12 Videoschnellaufnahme-Taste	26 microSD-Kartenschlitz
13 Display-Taste/Aufwärtstaste	
14 Blitz-Taste/Rechtstaste	

- #### 2 Batterie und microSD-Speicherkarte einlegen
- Entriegeln Sie die Sperr der Batteriefachabdeckung (siehe Schritt ①), drücken Sie den Schalter der Batteriefachabdeckung zum Öffnen der Batteriefachabdeckung (siehe Schritt ②).
 - Legen Sie die Batterie in das Batteriefach ein (siehe Schritt ③); achten Sie darauf, dass die Metallkontakte an der Unterseite der Batterie an den Kontakten im Steckplatz ausgerichtet sind.
 - Setzen Sie die microSD-Speicherkarte (maximal 32 GB) in den Speicherkartenschlitz ein (siehe Schritt ④). Schieben Sie den freiliegenden Rand der microSD-Speicherkarte mit Ihrem Finger vollständig in den Schlitz.
 - Schließen Sie die Batteriefachabdeckung (siehe Schritt ⑤). Drücken Sie den Schalter der Batteriefachabdeckung zum Schließen der Batteriefachabdeckung (siehe Schritt ⑥). Achten Sie darauf, dass der Riegel der Batteriefachabdeckung einrastet (siehe Schritt ⑦).

- #### 3 Einstellen von Sprache/Datum/Zeit
- Schalten Sie die Kamera mit der Ein- / Austaste ein; das Sprachen-Menü wird angezeigt. Wählen Sie die gewünschte Sprache mit den Hoch- / Runter- / Links- / Rechtstasten, bestätigen Sie Ihre Auswahl anschließend mit der **OK**-Taste.
 - Stellen Sie Datum und Uhrzeit mit den Hoch- / Runter- / Links- / Rechtstasten ein, drücken Sie die **OK**-Taste zur Bestätigung.

- #### 4 Foto aufnehmen
- Halten Sie die Kamera ruhig.
 - Verwenden Sie den Zoomtaste, um Tele- oder Wide-Positionen zu wählen und Ihr Ziel zu vergrößern oder zu verkleinern.
 - Drücken Sie den Auslöser zum Scharfstellen des Motivs halb hinab. Wenn sich der Fokussrahmen grün färbt, drücken Sie den Auslöser zum Aufnehmen des Fotos ganz hinab.

- #### 5 Verwendung der Modustaste
- Ihre Digitalkamera verfügt über eine praktische Modustaste, mit der Sie zwischen verschiedenen Aufnahme Modi bequem wechseln können. Alle verfügbaren Modi sind im Folgenden aufgelistet:
- | | |
|-----------------|-------------------|
| Auto-Modus | Programm-AE |
| Manueller Modus | Filmmodus |
| Szenenmodus | Unterwasser Modus |
| Wi-Fi Modus | |

- #### 6 Verwendung der Video-Schnellaufnahmetaste
- Im Aufnahmeodus , drücken Sie die **Q**-Taste zur Aufnahme eines Videos. Nach der Aufnahme, drücken Sie die **Q**-Taste erneut, um die Aufnahme zu stoppen. Die Kamera wird das Video speichern und zum Aufnahmebildschirm zurückkehren.

- #### 7 Verwendung der Menütaste
- In jedem Modus (außer für Wi-Fi-Modus), drücken Sie **☰**-Taste, um auf "Einfaches Menü" zu zugreifen. Drücken Sie Hoch- / Runter-Tasten, um unter den Optionen zu bewegen, und dann drücken Sie **OK**-Taste , um eine Auswahl zu machen. Auswahl von **☰** in dieser Liste wird den Zugriff auf " Volles Menü " bieten:
- | Aufnahmemodus | Wiedergabemodus |
|--------------------------|--------------------------|
| Aufnahmeeinstellungen | Wiedergabeeinstellungen |
| Allgemeine Einstellungen | Allgemeine Einstellungen |
| Verbindungseinstellungen | Verbindungseinstellungen |
| Dateieinstellungen | Dateieinstellungen |
| Wi-Fi-Einstellungen | Wi-Fi-Einstellungen |

- #### 8 Wi-Fi-Verbindung
- Die Kamera kann per "PIXPRO Remote Viewer"-App mit Ihrem Smart-Gerät verbunden werden. APP ist für iOS und ANDROID verfügbar.

Краткое руководство



1 Внешний вид

1 Ушко для ремешка	15 Кнопка SET
2 Кнопка спуска затвора	16 Кнопка удаления / Кнопка автопуска / Кнопка со стрелкой (вниз)
3 Кнопка питания	17 Кнопка просмотра
4 Вспомогательный луч автофокуса / Лампочка таймера автопуска	18 Кнопка «Меню»
5 Динамик	18 Кнопка «Меню»
6 Микрофон	19 Крышка батарейного отсека
7 Фотовышка	20 Перемикач выдвижения крышки батарейного відсіку
8 Объектив	21 Блокатор крышки батареи
9 Кнопка «Режим»	20 Блокатор крышки батареи
10 Кнопки масштабирования	22 Кнопка макросъемки / Кнопка со стрелкой (влево)
11 Световой индикатор	22 ЖКИ
12 Кнопка быстрой видеозаписи	23 ЖКИ
13 Кнопка дисплея / Кнопка со стрелкой (вверх)	24 Гнездо для штатива
14 Кнопка вспышки / Кнопка со стрелкой (вправо)	25 Микро USB порт
	26 Слот под карту microSD

2 Установите батарею и карту памяти microSD

- Откройте замок крышки батарейного отсека согласно указаниям этапа ① и согласно указаниям этапа ② надавите на кнопку крышки батарейного отсека, чтобы открыть крышку батарейного отсека.
- Вставьте батарею в батарейный отсек согласно указаниям этапа ③, обязательно совместив металлические контакты в нижней части батареи с контактами в отсеке.
- Вставьте карту памяти microSD (не более 32 Гбайт) в слот для карты памяти согласно указаниям этапа ④ и кончиком пальца волокните выступающий край карты памяти microSD в слот до упора.
- Закройте крышку батарейного отсека согласно указаниям этапа ⑤, согласно указаниям этапа ⑥ надавите на кнопку крышки батарейного отсека, чтобы закрыть крышку батарейного отсека, и обязательно защелкните защелку крышки батарейного отсека согласно указаниям этапа ⑦.

3 Установочное язычка/даты/времени

- Нажмите кнопку кнопки питания для включения камеры, после чего появится меню языка. С помощью кнопок «вверх», «вниз», «влево», «вправо» выберите язык, затем нажмите кнопку  для подтверждения выбора языка.
- С помощью кнопок «вверх», «вниз», «влево», «вправо» установите время, затем нажмите кнопку  для подтверждения.

4 Сделать фотографии

- Надежно держите камеру.
- Для увеличения или уменьшения объекта съёмки нажмите кнопки масштабирования. Для дальней съёмки (Т) или ближней съёмки (W) для отдаления или приближения.
- Нажмите спусковую кнопку затвора наполовину для фокусировки на объекте съёмки. Когда цвет рамки фокусировки изменится на зеленый, нажмите спусковую кнопку до упора, чтобы сделать снимок.

5 Использование кнопки «Режим»



В камере используется удобная кнопка переключения режимов, которое позволяет легко переключать различные режимы. Все доступные режимы перечислены ниже:











	Автоматический режим		Программная АЕ
	Ручной режим		Кинорежим
	Сюжетный режим		Под водой режим
	Wi-Fi режим		

6 Использование кнопки быстрой видеозаписи

В режиме съёмки нажмите на кнопку , чтобы начать видеозапись. После окончания записи нажмите кнопку  еще раз для остановки записи. Камера сохранит видео и вернется на экран съёмки.

7 Использование кнопки меню

В каждом режиме (кроме режима WiFi) нажмите кнопку  для входа в "Простое меню". Нажмите кнопки «вверх», «вниз» для перемещения между опциями, затем нажмите кнопку , чтобы сделать выбор. Выбор  в данном перечне даёт доступ к "Полному меню":

Режиме Съёмки	Режиме Воспроизведения
	
	
	
	
	

8 Подключите Wi-Fi

Камеру можно подключить к смартфону через приложение  "PIXPRO Remote Viewer". APP доступен для iOS и ANDROID.

Üzembе helyezési útmutató



1 Fényképezőgép nézetei

1 Cseuőkő szij bjtató	14 Vaku gomb / Nyilgomb (Jobbra)
2 Zárkioldó gomb	15 SET gomb
3 Ki / Be gomb	16 Törlés gomb / Önkioldó gomb / Nyilgomb (Le)
4 AF segédfény / Az önkioldó lámpája	17 Visszajátszás gomb
5 Hangszóró	18 Menü gomb
6 Mikrofon	19 Akkumulátorfedél
7 Vakulámpa	20 Akkumulátorfedél nyitáskapcsolója
8 Lencse	21 Akkumulátor fedélzár
9 Mód gomb	22 Makro gomb / Nyilgomb (Balra)
10 Nagytás gomb	23 LCD
11 Visszajelző	24 Fényképezőgép-állvány foglalatat
12 Videó gyors rögzítése gomb	25 Micro USB Port
13 Disp gomb / Nyilgomb (Fel)	26 Micro SD kártyanyílás

2 Helyezze be az akkumulátort és a Micro SD memóriakártyát

- Nyissa ki az elemzáró ajtót amint az ① ábrán látszik, nyomja az elemzáró ajtó nyitó kapcsolóját, amint a ② lépésben látszik, hogy kinyíssa az elemzáró ajtót.
- Helyezze be az elemet az elemzáró rekeszbe amint a ③ lépésben látszik, meggyőződve róla, hogy a fém érintkezők az elem alján egy vonalban vannak a rekesz érintkezőivel.
- Helyezze be a Micro SD memóriakártyát (ne haladja meg a 32 GB-ot) a memóriakártya-nyílásba amint a ④ lépés mutatja, nyomja meg a Micro SD memóriakártya kinnmaradó részét az ujjával, hogy teljesen benyomja a nyílásba.
- Zárja le az elemzáró ajtót amint az ⑤ lépés mutatja, nyomja meg az elemzáró rekesz záró kapcsolóját hogy bezárja az elemzáró rekeszt aajtát amint a ⑥ lépés mutatja és győződjön meg hogy az elemzáró rekesz retesztől lezárja, ahogy a ⑦ lépés mutatja.

3 Nyelv/dátum/idő/ beállítás



- Nyomja meg az Áram gomb a fényképezőgép bekapcsolásához, amire a nyelv menü jelenik meg. Használja a Fel/Le/Bal/Jobb gombokat a nyelv kiválasztásához, majd a  gombbal erősítse azt meg.
- Használja a Fel/Le/Bal/Jobb gombokat a pontos idő és a dátum megadásához, majd a  gombbal erősítse azt meg.

4 Felvétel készítése



- Tartsa a kamerát biztos kézzel.
- Használja a nagyítás gomb, hogy a teleobjektív vagy a nagyítószojzó pozíciót váltsd át, így nagyíthatja vagy kicsinyítheti a tárgyat.
- Félig nyomja meg a zárkioldó gombot a témára élesítéshez. Ha a fókuszkeret zöld színűre változik, nyomja le teljesen a zárkioldó gombot a felvétel elkészítéséhez.

5 A mód gomb használata



A fényképezőgép rendelkezik egy kényelmes Módgombbal, amellyel egyszerűen választhat a különböző üzemmódok között. A rendelkezésre álló üzemmódok a következők:

	Auto. mód		Program AE
	Manuális mód		Film mód
	Jelenetmód		Viz alatt mód
	Wi-Fi mód		

6 A videó gyors rögzítése gomb használata

Felvételi módban nyomja meg a  gombot a videófelvétel elindításához. A felvétel után újra nyomja le a  gombot a felvétel leállításához. A kamera elmenti a videót és visszatér a felvételi képernyőre.

7 A menü gomb használata

Minden egyes módban (kivéve a Wi-Fi módot), nyomja meg a  gombot az "Egyszerű menü" eléréséhez. Az opciók közti mozgáshoz nyomja meg a Fel/Le gombot, majd a kijelöléshez a  gombot. Ebben a helyzetben az/z  kiválasztásával hozzáférhet a "Teljes menü"-hoz:

Felvételi Mód	Visszajátszási Mód
	
	
	
	
	

8 Wi-Fi kapcsolat

A kamerát okos eszközökhöz csatlakoztatható a "PIXPRO Remote Viewer" alkalmazás  segítségével. Az APP az iOS és az ANDROID számára érhető el.

Guida avvio veloce



1 Vedute della fotocamera

1 Aggancio Tracolla	14 Tasto Flash/Tasto Freccia (destra)
2 Tasto Otturatore	15 Tasto SET
3 Tasto Alimentazione	16 Tasto Elimina/Tasto Autoscatto/Tasto Freccia (giù)
4 Indicatore Assistenza AF/ Spia Autoscatto	17 Tasto Riproduzione
5 Gucnonoavvece	18 Kнопка "Меню"
6 Microfono	19 Coperchio Vano Batterie
7 Lampada Flash	20 Coperchio di apertura coperchio batteria
8 Lente	21 Blocco coperchio della batteria
9 Pulsante Modalità	22 Tasto Macro/Tasto Freccia (sinistro)
10 Pulsante Zoom	23 LCD
11 Spia indicatore	24 Innesco Treppiede
12 Tasto di Registrazione Rapida Video	25 Porta Micro USB
13 Tasto Disp/Batteria Freccia (su)	26 Slot per scheda micro SD

2 Inserire la batteria e la scheda di memoria micro SD

- Sbloccare il blocco dello sportello del coperchio del vano batteria come mostrato al punto ①, premere l'interruttore di apertura dello sportello del coperchio del vano batteria per aprire lo sportello del coperchio del vano batteria come mostrato al punto ②.
- Inserire la batteria nel relativo vano come mostrato al punto ③ assicurandosi di allineare i contatti metallici sul fondo della batteria con i contatti dello slot.
- Inserire la scheda di memoria micro SD (non superiore a 32 GB) nello slot della scheda di memoria come mostrato al punto ④, premere completamente il bordo esterno della scheda di memoria micro SD nello slot con il polpastrello.
- Chiedere lo sportello del coperchio del vano batteria come mostrato al punto ⑤, premere l'interruttore dello sportello del coperchio del vano batteria per chiudere lo sportello del coperchio del vano batteria come mostrato al punto ⑥ e assicurarsi di bloccare il fermo dello sportello del coperchio del vano batteria come mostrato al punto ⑦.

3 Impostazione di Lingua/Data/Ora

- Premere il tasto power per accendere la fotocamera, usare i tasti Su/Giù/Destra/Sinistra per selezionare la lingua, quindi premere il tasto  per confermare.
- Usare di nuovo i tasti Su/Giù/Destra/Sinistra per selezionare la data e l'ora, quindi premere il tasto  per confermare.

4 Fotografia



- Tenere saldamente la fotocamera.
- Utilizzare il pulsante zoom per selezionare le posizioni Tele o Wide, per ingrandire o rimpicciolire il vostro oggetto.
- Eseguire una mano pressione del tasto otturatore per mettere a fuoco il soggetto. Quando la cornice di fuoco diventa di colore verde, premere completamente il tasto otturatore per acquisire la foto.

5 Utilizzo del pulsante modalità



La fotocamera fornisce un pulsante modalità conveniente che vi permette di passare facilmente tra le modalità differenti. Tutte le modalità disponibili sono elencate come segue:











	Modalità Auto		AE programmata
	Modalità Manuale		Modalità Film
	Modalità Scenario		Modalità subacqueo
	Modalità Wi-Fi		

6 Usare il tasto di registrazione rapida video

In modalità scatto, premere il tasto  per iniziare la registrazione di un video. Dopo che la registrazione è terminata, premere nuovamente il tasto  per interrompere la registrazione. La fotocamera memorizzerà il video e tornerà alla schermata di ripresa.

7 Usare il pulsante menu

In ogni modo (tranne per la modalità Wi-Fi), premere il tasto  per accedere al "Menu Facile". Premere il tasto Su/Giù per spostare tra le opzioni, quindi premere il tasto  per fare una selezione. Selezta del  all'interno di questa lista sarà fornire l'accesso al "Menu Completo":

Modalità Scatto	Modalità Riproduzione
	
	
	
	
	

8 Connessione Wi-Fi

La fotocamera può essere connessa al dispositivo smart tramite l'app "PIXPRO Remote Viewer" . APP è disponibile per iOS e ANDROID.

Коротка інструкція



1 Огляд камери

1 Кріплення для ремінця	14 Кнопка спалаху / Кнопка "Праворуч"
2 Спускова кнопка затвора	15 SET Кнопка "Налаштування"
3 Кнопка живлення	16 Кнопка видалення / Кнопка "Автослук"/Кнопка "Вниз"
4 Підсвітка автофокуса / Індикатор таймера	17 Кнопка перегляду
5 Гучноомовець	18 Кнопка "Меню"
6 Мікрофон	19 Кришка батарейного відсіку
7 Спалах	20 Перемикач выдвивання кришки батарейного відсіку
8 Об'єктив	21 Блокатор кришки батареї
9 Кнопка режиму	22 Кнопка "Макро" / Кнопка "Лворуч"
10 Кнопка трансфокатора	21 ЖКИ
11 Індикація стану	23 LCD
12 Кнопка прискореного відеозапису	24 Гнездо штатива
13 Skærm-knap/Højre-knap	25 Мікро-USB порт
14 Flash-knap/Højre-knap	26 Стік тіл Micro SD-стік (макс. 32 GB)

2 Встановлення батареї живлення та карти пам'яті Micro SD

- Розблокуйте замок кришки акумуляторного відсіку, як показано в кроку ①; натисніть, щоб відкрилася кришка акумуляторного відсіку, як показано в кроку ②.
- Вставте батарею у відсік акумулятора, як показано в кроку ③, обов'язково зрівнявши контакти знизу на батареях із контактами в отворі.
- Вставте карту пам'яті Micro SD (що не перевищує 32 Гб) до отвору карти пам'яті, як показано в кроку ④; кінчиком пальця повністю проштовпніть відкритий край карти пам'яті Micro SD до отвору.
- Закрийте кришку акумуляторного відсіку, як показано в кроку ⑤; натисніть на перемикач кришки акумуляторного відсіку, щоб закрити її, як показано у кроку ⑥; і переконайтеся, що зафіксували фіксатор кришки акумуляторного відсіку, як показано в кроку ⑦.

3 Налаштування мови / дати / часу

- Ввімкніть камеру натиснувши кнопку живлення і меню вибору мови з'явиться. Використовуючи кнопки переміщення вгору/вниз/влворуч/праворуч виберіть мову, потім натисніть кнопку  для підтвердження вибору.
- За допомогою тих же кнопок вгору/вниз/влворуч/праворуч встановіть дату та час, і натисніть кнопку  для підтвердження вибору.

4 Фотографування

- Тримайте камеру міцно.
- Використовуючи кнопку трансфокатора для перемикання з телефото камери (Т) або ширококутного положення (W), ви можете збільшити або зменшити масштаб об'єктв, які ви хочете.
- Натисніть спускову кнопку затвора до половини, щоб сфокусуватися на об'єкті зйомки. Коли прямокутний фокусування на дисплеї стане зеленим, дотисніть спускову кнопку затвора до кінця для фотографування.

5 Використання кнопки режимів



Камера обладнана зручною кнопкою режимів, що дозволяє з легкістю перемикатися між різними режимами вробу. Доступні режими перелічені нижче:











	Автоматичний режим		Програмний режим
	Ручний режим		Режим відео
	Сюжетний режим		Підводний режим
	Wi-Fi режим		

6 Використання кнопки прискореного відеозапису

У режимі зйомки натисніть кнопку , щоб почати запис відео. Після запису, натисніть кнопку , щоб зупинити запис. Камера збереже відео і повернується до екрану зйомки.

7 Використання кнопки меню

У кожному методі (за винятком методу Wi-Fi), натискуйте  кнопку, щоб звернутися до "Easy Menu". Натискуйте вгору/вниз кнопки, щоб рухатися серед вибору, потім натискуйте кнопку , щоб зробити видалення. Вибираючи  усередині цей список забезпечить доступ до "Full Menu":

Режим Зйомки	Режим Відтворення
	
	
	
	
	

8 Wi-Fi зв'язок

Камера може підключитися до Ваших смарт пристроїв за допомогою програмного додатку  через "PIXPRO Remote Viewer". APP доступний для iOS та Android.

Startvejledning

1 Kameraet set fra forskellige sider

1 Øje til rem	15 Indstillingsknap
2 Udløserknap	16 Slet-knap/Selvuløserknap/ Ned-knap
3 Tænd/sluk-knap	17 Afspilningsknap
4 AF-lyset/selvuløserlampe	18 Menu-knap
5 Højttaler	19 Batteridæksel
6 Mikrofoner	20 Batteridæksel (åben) Knap til skift af objektiv
7 Flash	21 Lås til batteridæksel
8 Objektiv	22 Makro-knap/Venstre-knap
9 Funktionsknap	23 LCD
10 Zoomknap	24 Gevind til stativ (1/4" standard)
11 Lysindikator	25 Micro USB-port
12 Knap til hurtig videooptagelse	26 Stik til Micro SD-stik (maks. 32 GB)
13 Skærm-knap/Op-knap	
14 Flash-knap/Højre-knap	