



ESA17200UW

ESA17200UX

NO Bruksanvisning | **Oppvaskmaskin**

2

SV Bruksanvisning | **Diskmaskin**

25



Velkommen til Electrolux! Takk for at du valgte produktet vårt.



Få råd om bruk, brosjyrer, hjelp til feilsøking, og informasjon om service og reparasjon:
www.electrolux.com/support

Med forbehold om endringer.

INNHold

1. SIKKERHETSINFORMASJON.....	2
2. SIKKERHETSANVISNINGER.....	4
3. PRODUKTBEskRIVELSE.....	6
4. BETJENINGSPANEL.....	7
5. PROGRAMMER.....	7
6. INNSTILLINGER.....	9
7. FØR FØRSTEGANGS BRUK.....	12
8. DAGLIG BRUK.....	13
9. RÅD OG TIPS.....	15
10. PLEIE OG RENGJØRING.....	17
11. FEILSØKING.....	19
12. TEKNISKE DATA.....	23
13. BESKYTTELSE AV MILJØET.....	24

1. ⚠ SIKKERHETSINFORMASJON

Les medfølgende instruksjoner grundig før du installerer og bruker apparatet. Produsenten er ikke ansvarlig for personskader eller andre skader som følge av feilaktig montering eller bruk. Hold alltid instruksjonene på et trygt og tilgjengelig sted for fremtidig referanse.

1.1 Sikkerhet for barn og utsatte mennesker

- Dette produktet kan brukes av barn fra 8 år og oppover og personer med reduserte fysiske, sensoriske eller mentale evner eller manglende erfaring og kunnskap, dersom de får tilsyn eller instruksjoner om bruken av produktet på en sikker måte, og forstår farene som er involvert.
- Barn mellom 3 og 8 år og personer med svært omfattende og komplekse funksjonsnedsettelse må holdes på avstand fra produktet med mindre de er under tilsyn til enhver tid.

- Barn yngre enn 3 år må holdes på avstand fra produktet med mindre de er under tilsyn til enhver tid.
- Barn bør være under oppsyn for å sikre at de ikke leker med apparatet.
- Oppbevar vaskemidler utilgjengelig for barn.
- Hold barn og kjæledyr borte fra produktet når døren er åpen.
- Rengjøring og vedlikehold av produktet skal ikke utføres av barn.

1.2 Generell sikkerhet

- Dette produktet er kun beregnet for rengjøring av servise for husholdninger.
- Dette produktet er beregnet for bruk innendørs i ett hjem.
- Dette produktet kan brukes på kontorer, hotellrom, gjestehus og andre lignende steder hvor slik bruk ikke overstiger (gjennomsnittlig) bruk for husholdningsrom.
- Produktets spesifikasjoner må ikke endres.
- Driftsvanntrykket (minimum og maksimum) må være mellom 0.05 (0.5) / 1 (10) bar (MPa).
- Overhold maksimalt antall 13 kuverter.
- For å unngå snublefare må døren til produktet ikke stå i åpen posisjon.
- Hvis strømkabelen blir skadet, må den skiftes av produsenten, autorisert servicesenter eller annen kvalifisert person for å unngå risiko.
- ADVARSEL: Kniver og andre redskaper med skarpe spisser må plasseres i kurven med spissen ned eller legges vannrett i kurven.
- Slå av produktet og trekk støpselet ut av stikkontakten før det utføres noe vedlikehold.
- Ikke bruk høytrykksspyler og/eller damp til å rengjøre produktet.
- Hvis produktet har ventilasjonsåpninger i bunnen, må de ikke blokkeres av f.eks. et teppe.

- Produktet skal kobles til vannforsyningen med de nye medfølgende slangesettet. Gamle slanger må ikke brukes på nytt.

2. SIKKERHETSANVISNINGER

2.1 Montering

ADVARSEL!

Installering må kun foretas av en kvalifisert person.

- Fjern all emballasje.
- Ikke monter eller bruk et skadet produkt.
- Følg installasjonsanvisningene som følger med produktet.
- Vær alltid forsiktig når du flytter produktet. Det er tungt. Bruk alltid vernebriller og lukket fotføy.
- Ikke monter eller bruk produktet på steder der temperaturen er lavere enn 0 °C.
- Monter produktet på et trygt og egnet sted som oppfyller monteringskrav.
- Bruk ikke apparatet før du installerer det i en innebygget enhet med hensyn til sikkerhet.

2.2 Elektrisk tilkobling

ADVARSEL!

Fare for brann og elektrisk støt.

- Advarsel: dette produktet er konstruert for å monteres / kobles til en jordingstilkobling i bygningen.
- Kontroller at parameterne på typeskiltet er kompatible med de elektriske spesifikasjonene i strømforsyningen.
- Bruk alltid en korrekt montert, jordnet stikkontakt.
- Ikke bruk grenuttak eller skjøteledninger.
- Pass på at støpselet og strømkabelen ikke påføres skade. Hvis strømkabelen må erstattes, må dette utføres av vårt Autoriserte servicesenter.
- Ikke sett støpselet i stikkontakten før monteringen er fullført. Påse at det er tilgang til stikkontakten etter monteringen.
- Ikke trekk i kabelen for å koble fra produktet. Trekk alltid i selve støpselet.

2.3 Vanntilkobling

- Ikke påfør skade på vannslangene.
- La vannet renne til det er rent og klart før du kople til nye rør eller rør som ikke er blitt brukt på lengre tid, der reparasjonsarbeid er blitt utført eller nye enheter er blitt montert (vannmålere osv.).
- Sørg for at det ikke er synlige vannlekkasjer under og etter første gangs bruk av apparatet.
- Hvis vanninntaksslangen er defekt, må du umiddelbart stenge vannkranen og trekke ut støpselet. Kontakt det autoriserte servicesenteret for å erstatte vanninntaksslangen.
- Uten elektrisk strøm er ikke vannbeskyttelsessystemet aktivt. Fare for å renne over.
- Vanninntaksslangen har en sikkerhetsventil og en hylse med en indre strømkabel.

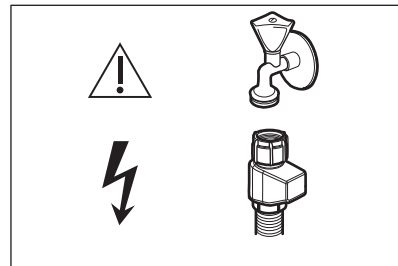

ADVARSEL!

 Farlig spenning.

2.4 Bruk

- Legg ikke brennbare produkter, eller gjenstander som er fuktet med brennbare produkter, inn i eller i nærheten av produktet.
- Oppvaskmidler er farlig. Følg sikkerhetsanvisningene på vaskemiddelpakken.

- Ikke drikk og lek med vann i produktet.
- Ikke ta ut oppvasken fra produktet før oppvaskprogrammet er ferdig. Det kan ligge igjen vaskemiddel på oppvasken.
- Ikke oppbevar gjenstander eller påfør trykk på den åpne døren til produktet.
- Produktet kan slippe ut varm damp hvis du åpner døren mens et program er i bruk.

2.5 Tjenester

- Kontakt det autoriserte servicesenteret for å reparere apparatet. Bruk kun originale reservedeler.
- Vær oppmerksom på at reparasjon på egen hånd eller ikke-profesjonell reparasjon kan ha sikkerhetsmessige konsekvenser og kan ugyldiggjøre garantien.
- Følgende reservedeler er tilgjengelig i 7 år etter at modellen er blitt avviklet: motor, sirkulasjons- og avløpspumpe, varmeelementer, inkludert varmepumper, rørledninger og tilhørende utstyr inkludert slanger, ventiler, filtre og akvastopper, strukturelle og indre deler relatert til dørenheter, trykte kretskort, elektroniske skjjermer, trykkbrytere, termostater og sensorer, programvare og fastvare inkludert nullstillingsprogramvare. Vær oppmerksom på at noen av disse

reservedelene bare er tilgjengelige for profesjonelle reparatører, og at ikke alle reservedeler er relevante for alle modeller.

- Følgende reservedeler vil være tilgjengelige i 10 år etter at modellen er avviklet: dørhengsel og tetninger, andre tetninger, sprayarmer, avløpsfiltre, innvendige stativer og periferiutstyr i plastikk slik som kurver og lokk.
- Angående lampen(e) i dette produktet og reservedeler som selges separat: Disse lampene er ment å motstå ekstreme fysiske forhold i husholdningsprodukter, for eksempel temperatur, vibrasjon, fuktighet, eller er ment å signalisere informasjon om produktets driftsstatus. De er ikke ment å brukes i andre bruksområder og egner seg ikke til rombelysning.

2.6 Avfallsbehandling

ADVARSEL!

Fare for skade og kvelning.

- Koble produktet fra strømmen.
- Kutt av strømkabelen og kast den.
- Fjern dørlåsen for å forhindre at barn og dyr stenger seg inne i produktet.

3. PRODUKTBEKRIVELSE

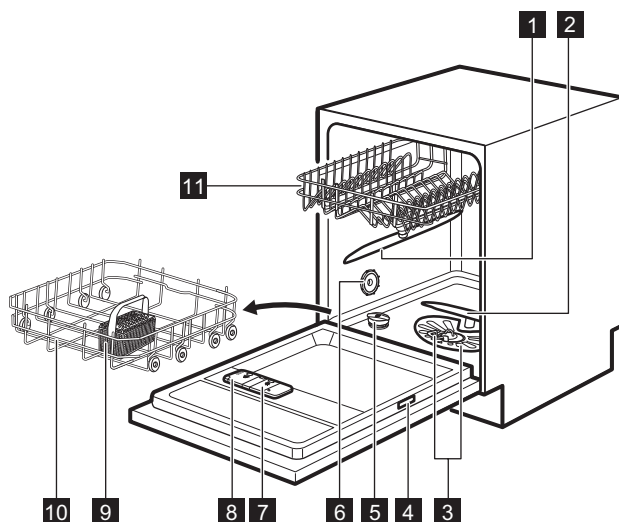

- 1** Øvre spylearm
- 2** Nedre spylearm
- 3** Filtre
- 4** Typeskilt
- 5** Saltbeholder
- 6** Lufting
- 7** Skyllemiddelbeholder
- 8** Oppvaskmiddelbeholder

- 9** Bestikkurv
- 10** Nedre kurv
- 11** Øvre kurv



Grafikken er en generell oversikt. For mer detaljer, se andre kapitler eller dokumenter som følger med produktet.

4. BETJENINGSPANEL

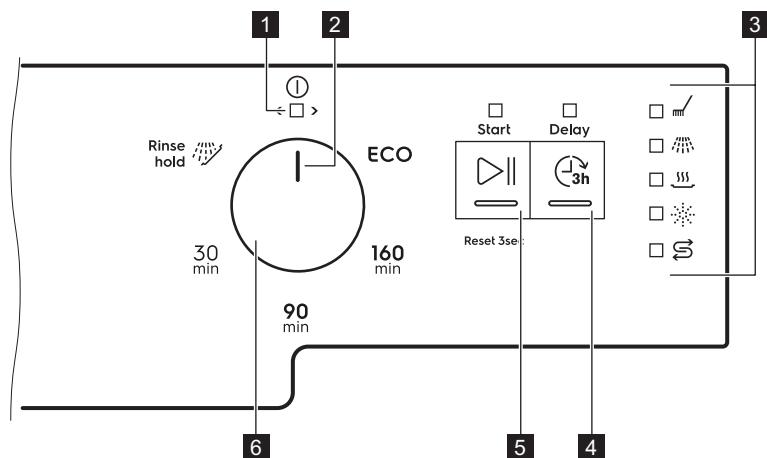

- 1 På-/Av-indikator
- 2 Programmarkør
- 3 Indikatorer
- 4 Knapp for utstatt start
- 5 Startknapp
- 6 Programbryter

4.1 Indikatorer

Indikator	Beskrivelse
	Indikator for tørkefase. Den tennes når du velger et program med tørkefasen. Den blinker når tørkefasen er i gang.
	Saltindikator. Den tennes når saltbeholderen er tom. Den er alltid avslått når programmet er i bruk.
	Skyllemiddelindikator. Den tennes når skyllemiddelbeholderen er tom. Den er alltid avslått når programmet er i bruk.
	Vaskefaseindikator. Den er påslått når vaskefasen er i gang.
	Indikator for skyllefasen. Den er påslått når skyllefasen er i gang.

5. PROGRAMMER

Rekkefølgen av programmene i tabellen henviser ikke nødvendigvis til sekvensen de har på betjeningspanelet.

Program	Oppvaskmaskinlast	Grad av smuss	Programfaser
ECO 1)	Servise, bestikk, gryter, panner	Normal, lett inntørket	<ul style="list-style-type: none"> • Forvask • Oppvask 50 °C • Mellomskylling • Avsluttende skylling 60 °C • Tørking • AirDry 2)
160 min	Servise, bestikk, gryter, panner	Normal til godt inntørket	<ul style="list-style-type: none"> • Forvask • Oppvask 60 °C • Mellomskylling • Avsluttende skylling 60 °C • Tørking • AirDry 2)
90 min	Servise, bestikk, gryter, panner	Normal, lett inntørket	<ul style="list-style-type: none"> • Oppvask 60 °C • Mellomskylling • Avsluttende skylling 55 °C • Tørking • AirDry 2)
30 min	Servise, bestikk	Fersk	<ul style="list-style-type: none"> • Oppvask 50 °C • Mellomskylling • Avsluttende skylling 50 °C • AirDry 2)
Rinse hold  3)	Alle	Alle	<ul style="list-style-type: none"> • Forvask

1) Dette programmet gir deg mest mulig effektivt vann- og energiforbruk for normalt skittent bestikk og servise. Dette er standardprogrammet for testinstitutter. Dette programmet brukes til å vurdere samsvar med Ecodesign Commission forordning (EU) 2019/2022.

2) Automatisk døråpning under tørkefasen. Se "Innstillinger".

3) Med dette programmet kan du raskt skylle av matrester fra oppvasken og forhindre at det dannes lukt i produktet. Ikke bruk oppvaskmiddel med dette programmet.

5.1 Forbruksverdier

Program 1)2)	Vannforbruk (l)	Strøm (kWh)	Varighet (min.)
ECO	9.9	0.936	240
160 min	11.6	1.110	160
90 min	10.6	0.990	90
30 min	10.2	0.620	30

Program 1)2)	Vannforbruk (l)	Strøm (kWh)	Varighet (min.)
Rinse hold 	4.2	0.020	15

1) Vanntrykk og -temperatur, variasjoner i strømtilførsel samt tilvalg, mengden oppvask som er satt inn og hvor tilsmusset den er kan endre verdiene.

2) Verdiene for andre programmer enn ECO er bare veiledende.

5.2 Informasjon for testinstitutter

For all nødvendig informasjon om hvordan du utfører ytelsestester (i henhold til: EN60436), send en e-post til:

info.test@dishwasher-production.com

Inkluder produktnummerkoden (PNC) fra typeskiltet i forespørselen din.

For andre spørsmål vedrørende oppvaskmaskinen, se serviceboken som fulgte med apparatet.

6. INNSTILLINGER

6.1 Programvalgmodus og brukermodus

Når produktet er i programvalgmodus, kan du stille inn et program og gå inn i brukermodus.

Innstillinger som er tilgjengelige i brukermodus:

- Nivået på vannmykner i henhold til vannhardheten.
- Aktivering eller deaktivering av varsling om tomt for skyllemiddel.
- Aktivering eller deaktivering av AirDry.

Lagrede innstillinger forblir gyldige til du endrer dem igjen.

Slik stiller du programvalgmodusen

Apparatet er i programvalgmodus når på/av-indikatoren er på, og  indikatoren blinker.

Etter aktivering er Produktet som standard i programvalgmodus. Hvis ikke, sett programvalgmodus på følgende måte:

Vannhardhet

Tyske grader (°dH)	Franske grader (°fH)	mmol/l	mg/l (ppm)	Clarke-grader	Vannmyknernivå
47 - 50	84 - 90	8.4 - 9.0	835 - 904	58 - 63	10

Trykk på og hold inne  til apparatet er i programvalgmodus.

6.2 Vannmykneren

Vannmykneren fjerner mineraler fra vanntilførselen, som ellers ville ha negativ effekt på vaskeresultatene og produktet.

Jo høyere dette mineralinnholdet er, jo hardere er vannet. Vannhardheten måles i ekvivalensskalaer.

Avherderen bør justeres i forhold til vannhardheten der du bor. Det lokale vannverket kan gi deg råd om hardheten til vannet der du bor. Still inn riktig nivå på vannmykneren for å sikre gode vaskeresultater.

Tyske grader (°dH)	Franske grader (°fH)	mmol/l	mg/l (ppm)	Clarke-grader	Vannmyknernivå
43 - 46	76 - 83	7.6 - 8.3	755 - 834	53 - 57	9
37 - 42	65 - 75	6.5 - 7.5	645 - 754	46 - 52	8
29 - 36	51 - 64	5.1 - 6.4	505 - 644	36 - 45	7
23 - 28	40 - 50	4.0 - 5.0	395 - 504	28 - 35	6
19 - 22	33 - 39	3.3 - 3.9	325 - 394	23 - 27	5 ¹⁾
15 - 18	26 - 32	2.6 - 3.2	255 - 324	18 - 22	4
11 - 14	19 - 25	1.9 - 2.5	185 - 254	13 - 17	3
4 - 10	7 - 18	0.7 - 1.8	70 - 184	5 - 12	2
<4	<7	<0.7	<70	< 5	1 ²⁾

1) Fabrikkinnstilling.

2) Ikke bruk salt på dette nivået.

Uavhengig av type oppvaskmiddel som brukes, angir du egnet nivå på hardhet for å holde indikatoren for påfylling av salt aktivert.



Multi-tabletter med salt er ikke effektive nok til å mykne hardt vann.

Regenereringsprosess

For riktig vannmyknerdrift må harpiksen til myknerenheten regenereres regelmessig. Denne prosessen er automatisk og er en del av den normale driften til oppvaskmaskinen.

Når den foreskrevne mengden vann (se verdier i tabellen) har blitt brukt siden forrige regenereringsprosess, vil en ny regenereringsprosess bli satt i gang mellom avsluttende skylling og programslutt.

Vannmyknernivå	Mengde vann (l)
1	250
2	100
3	62
4	47
5	25
6	17

Vannmyknernivå	Mengde vann (l)
7	10
8	5
9	3
10	3

I tilfelle den høye vannmyknerinnstillingen er brukt, kan det også oppstå i midten av programmet, før skyllingen (to ganger i løpet av et program). Regenereringsinitiering har ingen innvirkning på syklusens varighet, med mindre det skjer midt i et program eller på slutten av et program med en kort tørkefase. I slike tilfeller forlenger regenereringen den totale varigheten av et program med ytterligere 5 minutter.

Deretter kan skyllingen av vannmykneren som varer i 5 minutter, begynne i samme syklus eller i begynnelsen av neste program. Denne aktiviteten øker det totale vannforbruket til et program med ytterligere 4 liter og det totale energiforbruket til et program med ytterligere 2 Wh. Skyllingen av mykneren ender med en fullstendig drenering.

Hver utført vannmyknertskylling (muligens mer enn én i samme syklus) kan forlenge programvarigheten med ytterligere 5 minutter

når den oppstår når som helst i begynnelsen eller i midten av et program.



Alle forbruksverdiene nevnt i dette avsnittet bestemmes i tråd med gjeldende standard i laboratorieforhold med vannhardhet 2,5 mmol/l (vannmykner: nivå 3) i henhold til forskriften: 2019/2022 . Vanntrykk og -temperatur og tilførsel fra strømmettet kan endre verdiene.

Slik stiller du inn vannmykner-nivået

Produktet må være i programvalgsmodus.

Påse at knappens programmarkør er stilt inn på på/av-posisjon.

1. For å gå til brukermodus, trykk på og hold inne . Samtidig dreier du programvelgeren mot klokken til programmarkøren er stilt inn på det første programmet. Slipp når indikatorene og på/av begynner å blinke.

Intervallblinkingen til viser nåværende innstillingsnivå, f.eks. fem blink + pause + fem blink = nivå fem.

2. Trykk gjentatte ganger for å endre innstillingen. Hvert trykk på øker nivåtallet. Etter at du har nådd nivå 10, starter tellingen fra nivå 1.
3. For å bekrefte innstillingen, må du vri programknappen til programmarkøren igjen er i på/av-posisjon

6.3 Varsling om tom skyllemiddelbeholder

Skyblemiddel bidrar til å tørke oppvasken uten striper og flekker. Det frigjøres automatisk under den siste skyllingen.

Når skyblemiddelkammeret er tomt, slås skyblemiddelindikatoren på. Dersom tørkeresultatene er tilfredsstillende når du bare bruker multi-tabletter, kan du deaktivere varsel for påfylling av skyblemiddelet. Bruk imidlertid alltid skyblemiddel for best mulig tørkeresultat.

Hvis du bruker standard oppvaskmiddel eller multi-tabletter uten skyllemiddel, aktiver varsling slik at indikatoren for påfylling av skyllemiddel er aktivert.

Slik deaktiverer du varsløt for tomt skyllemiddel

Produktet må være i programvalgsmodus.

Påse at knappens programmarkør er stilt inn på på/av-posisjon.

1. For å gå til brukermodus, trykk på og hold inne . Samtidig dreier du programvelgeren mot klokken til programmarkøren er stilt inn på det første programmet. Slipp når indikatorene og på/av begynner å blinke.
2. Drei programvelgeren mot klokken til programmarkøren er stilt inn på det andre programmet.

Indikatoren viser den nåværende innstillingen:

- er på = varselet for tomt skyllemiddel er aktivert.
- er av = varselet for tomt skyllemiddel er deaktivert.

3. Trykk for å endre innstillingen.
4. For å bekrefte innstillingen, fortsett å vri programknappen til programmarkøren er tilbake i på/av-posisjon.

6.4 AirDry

AirDry forbedrer tørkeresultatet med mindre strømforbruk. Apparatdøren åpner seg automatisk under tørkesyklusen og blir stående åpen.

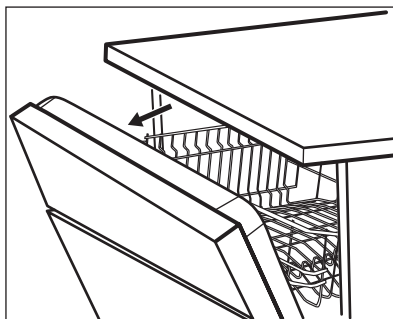

AirDry aktiveres automatisk på alle programmene, bortsett fra ^{Rinse hold} (hvis aktuelt).

Tørkefasens varighet og dørens åpningstid varierer avhengig av valgt(e) program og alternativer.

⚠ FORSIKTIG!

Ikke prøv å lukke apparatdøren innen 2 minutter etter en automatisk åpning. Dette kan skade apparatet. Etterpå lukkes døren i minst 3 minutter til, og programmet slutter.

⚠ FORSIKTIG!

Hvis barn har tilgang til apparatet, anbefaler vi at du slår av AirDry. Den automatiske åpningen av døren kan utgjøre en fare.

Slik deaktiverer du AirDry

Produktet må være i programvalgsmodus.

Påse at programindikatoren er stilt inn på på/av-posisjon.

1. For å gå til brukermodus, trykk på og hold inne \odot_{3h} . Samtidig dreier du programvelgeren mot klokken til programmarkøren er stilt inn på det første programmet. Slipp \odot_{3h} når indikatorene \odot_{3h} og på/av begynner å blinke.
2. Vri knappen mot klokken til programmarkøren viser det tredje programmet.

Indikatoren $\overline{\text{SSS}}$ viser den nåværende innstillingen:

- $\overline{\text{SSS}}$ er på = AirDry er aktivert.
- $\overline{\text{SSS}}$ er av = AirDry er deaktivert.

3. Trykk \odot_{3h} for å endre innstillingen.
4. For å bekrefte innstillingen, fortsett å dreie programknappen til programmarkøren er tilbake i på/av-stillingen.

7. FØR FØRSTEGANGS BRUK

1. Sikre at nivået på vannmykneren passer til hardheten av vannforsyningen. Hvis ikke, juster nivået på vannmykneren.
2. Fyll saltbeholderen.
3. Fyll skyllemiddelbeholderen.
4. Åpne vannkranen.
5. Start et program for å fjerne eventuelle vaskemiddelrester som fortsatt kan befinne seg i apparatet. Bruk ikke oppvaskmiddel og sett ikke oppvask i kurvene.

Når du starter et program, kan apparatet bruke opptil 5 minutter på å lade harpiksen i vannmykneren på nytt. Vaskefasen starter bare etter at denne prosedyren er fullført. Prosedyren gjentas med jevne mellomrom.

7.1 Saltbeholderen

⚠ FORSIKTIG!

Bruk kun regenererings salt for oppvaskmaskiner. Ikke bruk kjøkkensalt.

Saltet brukes til å lade opp harpiksen i vannmykneren, og til å sikre gode vaskeresultater i daglig bruk.

7.2 Slik fyller du saltbeholderen

1. Drei lokket på saltbeholderen mot klokken og fjern det.
2. Hell 1 liter vann i saltbeholderen (kun første gang).
3. Fyll saltbeholderen med 1 kg salt (til den er full).

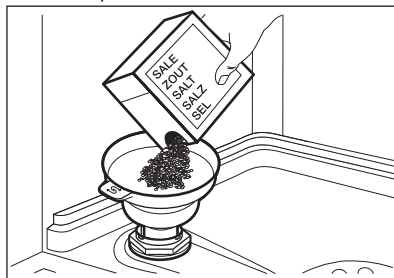

- Rist trakten forsiktig ved å holde i håndtaket for å få inn de siste kornene.
- Fjern saltet rundt åpningen i saltbeholderen.

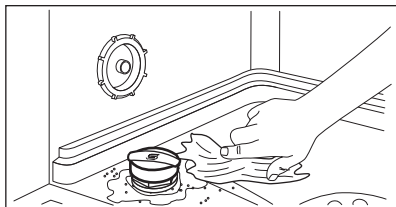

- Vri lokket med klokken for å lukke saltbeholderen.

⚠ FORSIKTIG!

Det kan komme vann og salt ut av saltbeholderen når du fyller den. For å forhindre korrosjon, fyll saltbeholderen og start deretter umiddelbart en komplett oppvasksyklus med vaskemiddel.

7.3 Slik fyller du skyllemiddelbeholderen

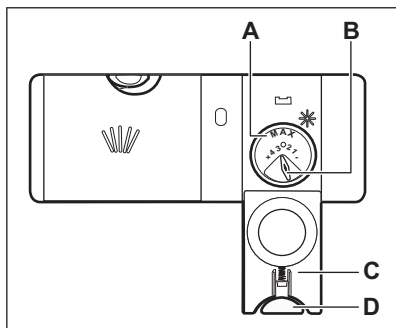

⚠ FORSIKTIG!

Rommet (A) er kun for skyllemiddel. Ikke fyll det med vaskemiddel.

⚠ FORSIKTIG!

Bruk kun skyllemiddel som er spesifikt beregnet på oppvaskmaskiner.

- Trykk på utløserknappen (D) for å åpne lokket (C).
- Fyll beholderen (A) inntil skyllemiddelet når merket «MAX».
- Tørk bort skyllemiddelsøl med en absorberende klut for å unngå at det dannes mye skum.
- Lukk lokket. Sørg for at utløserknappen låses på plass.



Du kan dreie på programvelgeren for utsluppet mengde (B) mellom posisjon 1 (lavest mengde) og posisjon 4 eller 6 (høyeste mengde).

8. DAGLIG BRUK

- Drehen Sie den Wasserhahn auf.
- Drei bryteren til programmarkøren peker rett på det programmet du ønsker å starte. Velg riktig program for den aktuelle oppvasktypen og smussgrad.
 - Fyll saltbeholderen hvis saltindikatoren er på.
 - Fyll skyllemiddelbeholderen hvis skyllemiddel-indikatoren er på.
- Fyll kurvene.
- Tilsett oppvaskmaskinmiddel.
- Starte et program.

8.1 Bruke oppvaskmiddel

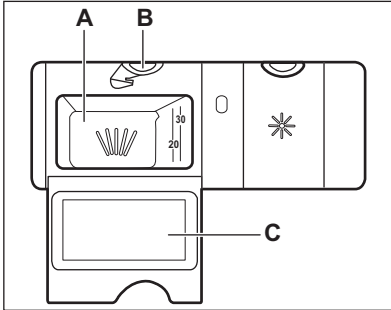

⚠ FORSIKTIG!

Bruk bare oppvaskmidler som er spesielt laget for oppvaskmaskiner.

1. Trykk på utløserknappen (B) for å åpne lokket (C).
2. Fyll vaskemiddel i pulver eller tabletter i beholderen (A).
3. Hvis oppvaskprogrammet har en forskyllingsfase, må du tilsette litt oppvaskmiddel på innsiden av døren.
4. Lukk lokket. Sørg for at utløserknappen låses på plass.



For informasjon om vaskemiddeldose, se produsentens anvisninger på emballasjen til produktet. Vanligvis er 20–25 ml gelvaskemiddel tilstrekkelig for å vaske en vask med normalt skittent oppvask.



Ikke fyll seksjonen (A) med mer enn 30 ml gelvaskemiddel.

8.2 Stille inn og starte et program

Slik starter du et program

1. Åpne vannkranen.
2. Lukk apparatets dør.
3. Drei bryteren til programmarkøren peker rett på det programmet du ønsker å starte.
 - På-/av-indikatoren er på.

4. Trykk .
 - Startindikatoren begynner å blinke.
 - Programmet starter.
 - Indikatoren for vaskefase er på.
 - På-/av-indikatoren og startindikatoren er på.

Slik starter du et program med forsinket start

1. Still inn et program.
2. Trykk på  for å utsette programstarten i tre timer.

Lampen relatert til knappen er tent.

3. Trykk på  for å starte nedtellingen.

Lampen relatert til knappen er tent.



Under nedtellingen er det ikke mulig å endre programmet.

Programmet starter når nedtellingen er ferdig.

Avbryter programmet

Trykk på og hold inne  til lampen som har med knappen å gjøre begynner å blinke. Påse at det er vaskemiddel i vaskemiddelskuffen før du starter et nytt program.

Slik avslutter du forsinket start mens nedtellingen er i gang

1. Trykk på og hold inne  til lyset som har med knappen å gjøre begynner å blinke.
2. Trykk på  for å starte programmet

Åpning av døren når apparatet er i bruk

Hvis du åpner døren mens et program går, vil produktet stoppe. Det kan påvirke energiforbruket og programvarigheten. Etter at du lukker døren fortsetter apparatet fra avbruddspunktet.



Hvis døren åpnes i mer enn 30 sekunder i tørkefasen, avsluttes det kjørende programmet. Dette skjer ikke dersom døren blir åpnet av AirDry-funksjonen.



Ikke prøv å lukke produktets dør innen 2 minutter etter AirDry åpner den automatisk, siden dette kan føre til skade på produktet. Etterpå lukkes døren i minst 3 minutter til, og programmet slutter.

Auto Off-funksjonen

Denne funksjonen reduserer energiforbruket ved å automatisk deaktivere produktet når det ikke er i bruk.

Funksjonen tas i bruk:

- Når programmet er ferdig.
- Etter 5 minutter hvis et program ikke har startet.

Program slutt

Når programmet er ferdig, slår Auto Off-funksjonen apparatet av automatisk.

Steng vannkranen.

9. RÅD OG TIPS

9.1 Generelt

Følg rådene nedenfor for å sørge for optimale rengjørings- og tørkeresultater i daglig bruk for å beskytte miljøet.

- Å vaske tallerkener i oppvaskmaskinen slik det er beskrevet i brukerhåndboken, bruker vanligvis mindre vann og energi enn å vaske tallerkener for hånd.
- Last oppvaskmaskinen til full kapasitet for å spare vann og energi. For best mulig rengjøringsresultat, ordne gjenstander i kurvene som beskrevet i bruksanvisningen og ikke overbelast kurvene.
- Ikke forhåndsvask for hånd. Vann- og strømførbuket øker. Ved behov kan du velge et program med en forvaskfase.
- Fjern større matrester fra tallerkenene og tøm kopper og glass før du setter dem i produktet.
- Bløtlegg og forsiktig skur kokekar med fastbrent mat før du vasker det i produktet.
- Sørg for at gjenstander i kurvene ikke berører eller dekker hverandre. Bare da kan vannet helt nå og vaske opp.
- Du kan bruke oppvaskmiddel, skyllemiddel og salt separat eller bruke multitablettene (f.eks. «Alt i 1»). Følg alltid instruksjonene på emballasjen.

- Velg program i henhold til hva slags vask det er og hvor skittent det er. **ECO** gir mest effektiv bruk av vann og energiforbruk.
- For å forhindre at kalkbelegg bygger seg opp inni produktet:
 - Fyll saltbeholderen når det er nødvendig.
 - Bruk anbefalt dosering av oppvaskmiddel og skyllemiddel.
 - Sikre at nivået på vannmykneren passer til hardheten av vannforsyningen.
 - Følg instruksjonene i kapittelet «**Stell og rengjøring**».

9.2 Bruk salt, skyllemiddel og såpe

- Bare bruk salt, skyllemiddel og såpe som er beregnet på oppvaskmaskiner. Andre produkter kan skade produktet.
- I områder med hardt og veldig hardt vann anbefaler vi å bruke enkelt oppvaskmiddel (pudder, gele, tabletter uten tilleggsfunksjoner), skyllemiddel og salt separat for optimale rengjørings- og tørkeresultater.
- Oppvaskmiddeltablettene vil ikke løses helt opp ved bruk av korte programmer. Vi

- anbefaler at du bruker oppvaskmiddeltabletter sammen med lange programmer.
- Bruk alltid riktig mengde vaskemiddel. Utilstrekkelig dosering av vaskemiddel kan føre til dårlige rengjøringsresultater og hardvannsfilm eller flekker på gjenstandene. Hvis du bruker for mye vaskemiddel med mykt eller myknet vann, resulterer det i vaskemiddelrester på oppvasken. Juster mengden vaskemiddel basert på vannets hardhet. Les anvisningene fra produsenten på oppvaskemiddelet.
 - Bruk alltid riktig mengde skyllemiddel. Utilstrekkelig dosering av skyllemiddel reduserer tørkeresultatene. Å bruke for mye skyllemiddel resulterer i blålige lag på gjenstandene.
 - Forsikre deg om at vannmyknernivået er korrekt. Hvis nivået er for høyt, kan den økte mengden salt i vannet føre til rust på bestikk.

9.3 Slik gjør du hvis du vil slutte å bruke multitabletter

Utfør følgende prosedyre før du begynner å bruke separat rengjøringsmiddel, salt og skyllemiddel.

1. Still nivået for vannhardhet til det høyeste.
2. Sørg for at beholderne for salt og skyllemiddel er fulle.
3. Start det korteste programmet med en skyllefase. Bruk ikke oppvaskmiddel og sett ikke oppvask i kurvene.
4. Når programmet er ferdig, justerer du vannmykneren i henhold til vannhardheten der du bor.
5. Juster mengden skyllemiddel som slippes ut.

9.4 Fylle kurvene

- Bruk alltid hele plassen i kurvene.
- Apparatet skal bare brukes til å vaske artikler som er egnet for oppvaskmaskin.

- Ikke vask disse materialene i oppvaskmaskinen: tre, horn, tinn, kobber, aluminium, ømfintlig porselen og ubeskyttet karbonstål. Dette kan forårsake sprekker, sprit, misfarging, grokk eller rust.
- Du må ikke vaske vannabsorberende gjenstander i apparatet (svamper, kjøkkenhåndklær).
- Sett dype gjenstander (kopper, glass og kjeler) med åpningen vendt ned.
- Forsikre deg om at glassene ikke berører hverandre.
- Plasser lette eller plastgjenstander i den øvre kurven. Forsikre deg om at gjenstandene ikke kan bevege seg fritt.
- Legg bestikk og små gjenstander i bestikkurven.
- Forsikre deg om at spylearmene kan rotere fritt før du starter et program.

9.5 Før du starter et program

Før du starter det valgte programmet må du sørge for at:

- Filtrene er rene og riktig montert.
- Lokket på saltbeholderen er fast.
- Spylearmene er ikke tette.
- Det er nok salt og skyllemiddel (med mindre du bruker kombi-oppvaskmiddeltabletter).
- Ordningen av gjenstandene i kurvene er korrekt.
- Programmet er egnet for typen servise og smussgrad.
- Riktig mengde vaskemiddel brukes.

9.6 Tømme kurvene

1. La serviset avkjøle seg før du tar det ut av produktet. Varme elementer kan lett bli skadet.
2. Tøm den nedre kurven først, og deretter den øvre.



Når programmet er slutt, kan det fortsatt være vann på innsideoverflatene av produktet.

10. PLEIE OG RENGJØRING

⚠ ADVARSEL!

Slå av apparatet og trekk støpselet ut av stikkkontakten før rengjøring og vedlikehold.



Skitne filtre og tette spylearmer reduserer vaskeresultatene. Kontroller disse jevnlig og rengjør dem om nødvendig.

10.1 Innvendig rengjøring

- Rengjør produktet innvendig med en myk, fuktig klut.
- Du må aldri bruke skurende oppvaskmidler, skuresvamber, skarpe gjenstander, sterke kjemikalier, skrubb eller løsemidler.
- Rengjør døren, inkludert gummipakningen, en gang i uken.
- For å opprettholde optimal ytelse for apparatet, bruk et rengjøringsprodukt for oppvaskmaskiner minst annenhver måned. Følg instruksjonene på produktpakningen nøye.
- Ved jevnlig bruk av hurtigprogrammer, kan det bygge seg opp fett og kalk inne i produktet. For å unngå dette, kjør langvarige programmer minst to ganger per måned.

10.2 Fjerne fremmedlegemer

Kontroller filterene og bunnpannen etter hver bruk av oppvaskmaskinen. Fremmedlegemer (f.eks. glass, plast, bein eller tannpikere osv.) reduserer effektiviteten av rengjøringen og kan forårsake skade på avløpspumpen.

⚠ FORSIKTIG!

Hvis du ikke kan fjerne fremmedlegemene, må du kontakte et autorisert servicesenter.

1. Demonter filtersystemet som beskrevet i dette kapitlet.
2. Fjern eventuelle fremmedlegemer manuelt.
3. Sett inn filterene igjen som beskrevet i dette kapitlet.

10.3 Utvendig rengjøring

- Rengjør produktet med en fuktig, myk klut.
- Bare kun nøytrale rengjøringsmidler.
- Du må aldri bruke skurende oppvaskmidler, skuresvamber eller løsemidler.

10.4 Rengjøring av filterene

Filtersystemet består av 3 deler.

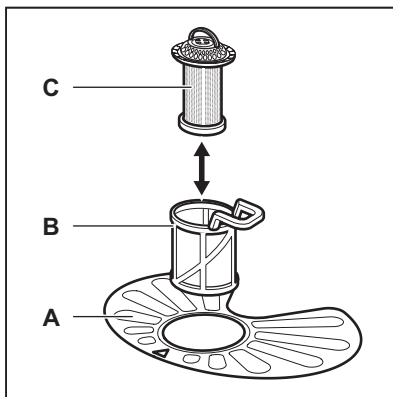

1. Drei filteret (B) mot urviseren og fjern det.

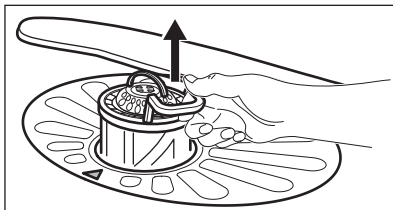
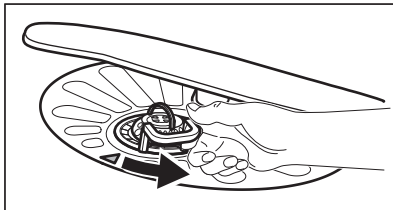

2. Fjern filteret (C) ut av filteret (B).
3. Fjern flatfilteret (A).

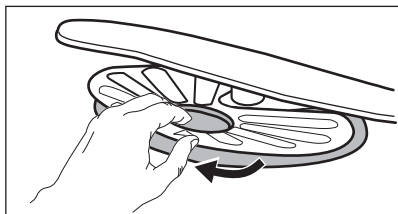

4. Vask filtrene.

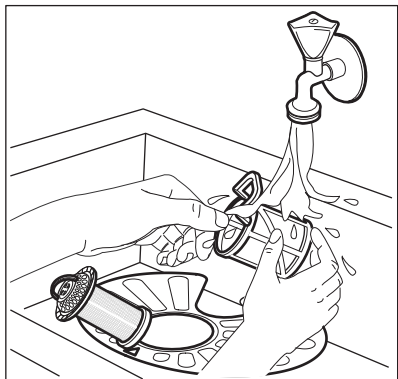

5. Påse at det ikke er rester av mat eller skitt på eller rundt kanten av bunnpotten.
6. Sett det flate filteret tilbake (A). Påse at det er korrekt plassert under de 2 lederne.

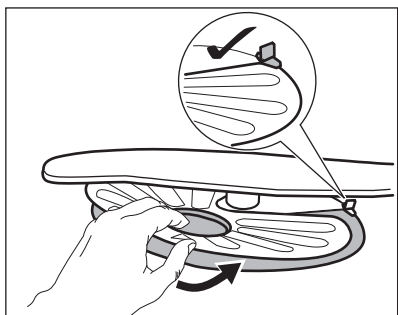

7. Monter filtrene (B) og (C) igjen.
8. Sett tilbake filteret (B) i flatfilteret (A). Drei det med urviseren til det låses.

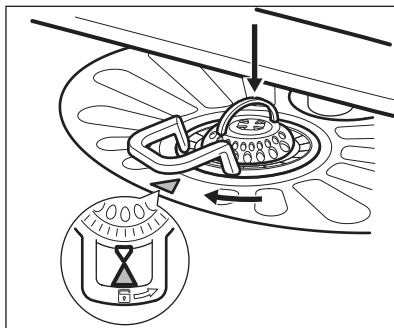

⚠ FORSIKTIG!

Feil plassering av filtrene kan føre til dårlig vaskeresultat og skade produktet.

10.5 Rengjøre den nedre spylearmen

Vi anbefaler at du rengjør den nedre spylearmen regelmessig for å unngå at hullene tettes igjen av skitt.

Tette hull kan føre til utilfredsstillende vaskeresultater.

1. For å fjerne den nedre spylearmen, trekk den oppover.

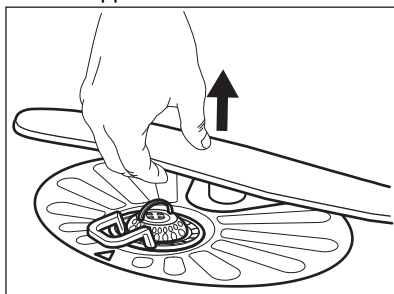

2. Vask spylearmen under rennende vann. Bruk et redskap med tynn spiss, f.eks. en tannpirker, for å fjerne smusspartikler fra hullene.

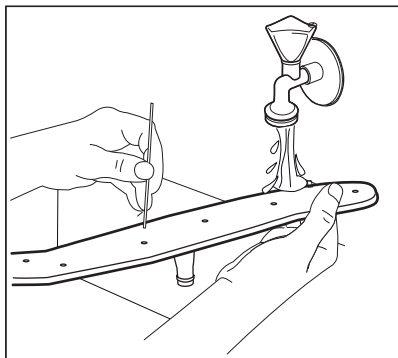

3. For å sette spylearmen tilbake på plass, trykk den nedover.

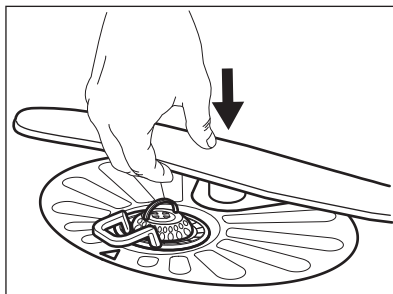

10.6 Rengjøre den øvre spylearmen

Ikke fjern den øvre spylearmen. Hvis åpningene i spylearmen er tette, fjern de gjenværende partiklene med en tynn, spiss gjenstand, f.eks, en tannpirker.

11. FEILSØKING

⚠ ADVARSEL!







Uriktig reparasjon av apparatet kan utgjøre en fare for brukerens sikkerhet. Alle reparasjoner må utføres av kvalifisert personell.

De aller fleste problemene som oppstår under daglig bruk kan løses uten å måtte ta kontakt med et autorisert servicesenter.

Se tabellen under for informasjon om mulige problemer.

Hvis det er problemer blinker den dedikerte indikatoren sporadisk for å indikere en funksjonsfeil sammen med alarmkoden.

Problem og alarmkode	Mulig årsak og løsning
Produktet starter ikke.	<ul style="list-style-type: none"> • Påse at støpslet er tilkoblet stikkontakten. • Påse at det ikke er skadede sikringer i sikringsskapet.
Programmet starter ikke.	<ul style="list-style-type: none"> • Sørg for at apparatdøren er lukket. • Trykk på startknappen. • Hvis utsatt start er valgt, avbryt innstillingen eller vent til nedtellingen avsluttes. • Apparatet gjenlader harpiksen i vannmykneren. Varigheten til prosedyren er omtrent 5 minutter.
Apparatet tar ikke inn vann. <ul style="list-style-type: none"> • Indikatoren  blinker periodisk én gang. • Lampen som har med startknappen å gjøre blinker uavbrutt. 	<ul style="list-style-type: none"> • Sørg for at vannkranen er åpent. • Sørg for at trykket til vannforsyningen ikke er for lavt. Kontakt det lokale vannverket for å få tak i denne informasjonen. • Kontroller at vannkranen ikke er tett. • Kontroller at filteret i inntaksslangen ikke er tett. • Sørg for at inntaksslangen ikke er knekt eller bøyd.

Problem og alarmkode	Mulig årsak og løsning
<p>Produktet tømmes ikke for vann.</p> <ul style="list-style-type: none"> Indikatoren  blinker periodisk to ganger. Lampen som har med startknappen å gjøre blinker uavbrutt. 	<ul style="list-style-type: none"> Sørg for at avløpsrøret ikke er tett. Kontroller at det innvendige filtersystemet ikke er tett. Kontroller at avløpsslangen ikke er knekt eller bøyd.
<p>Lekkasjestoppssystemet er på.</p> <ul style="list-style-type: none"> Indikatoren  blinker periodisk tre ganger. Lampen som har med startknappen å gjøre blinker uavbrutt. 	<ul style="list-style-type: none"> Steng vannkranen. Se til at apparatet er riktig installert. Sørg for at kurvene er lastet som anvist i brukerveiledningen.
<p>Feil i deteksjonssensoren for vannnivå.</p> <ul style="list-style-type: none"> Indikatoren  blinker periodisk fire ganger. Lampen som har med startknappen å gjøre blinker uavbrutt. 	<ul style="list-style-type: none"> Kontroller at filterne er rene. Slå apparatet av og på.
<p>Feil i vaskepumpen eller avløpspumpen.</p> <ul style="list-style-type: none"> Indikatoren  blinker periodisk fem ganger. Lampen som har med startknappen å gjøre blinker uavbrutt. 	<ul style="list-style-type: none"> Slå apparatet av og på.
<p>Temperaturen på vannet inne i apparatet er for høy, eller det oppsto en feil på temperatursensoren.</p> <ul style="list-style-type: none"> Indikatoren  blinker periodisk seks ganger. Lampen som har med startknappen å gjøre blinker uavbrutt. 	<ul style="list-style-type: none"> Sørg for at inntaksvannets temperatur ikke overstiger 60 °C. Slå apparatet av og på.
<p>Teknisk feilfunksjon i apparatet.</p> <ul style="list-style-type: none"> Indikatoren  blinker periodisk 12 ganger. Lampen som har med startknappen å gjøre blinker uavbrutt. 	<ul style="list-style-type: none"> Slå apparatet av og på.
<p>Vannivået i apparatet er for høyt.</p> <ul style="list-style-type: none"> Indikatoren  blinker periodisk 15 ganger. Lampen som har med startknappen å gjøre blinker uavbrutt. 	<ul style="list-style-type: none"> Slå apparatet av og på. Kontroller at filterne er rene. Kontroller at uttaksslangen er montert i riktig høyde over gulvet. Se installasjonsanvisningene.
<p>Apparatet stopper og starter flere ganger under bruk.</p>	<ul style="list-style-type: none"> Det er normalt. Det gir beste vaskeresultat, og sparer energi.
<p>Programmet varer for lenge.</p>	<ul style="list-style-type: none"> Hvis starttidsforvalg er valgt, avbryt innstillingen eller vent til slutten av nedtellingen. Se tabellen over forbruksverdier i kapittelet «Programmer».

Problem og alarmkode	Mulig årsak og løsning
Liten lekkasje fra apparatets dør.	<ul style="list-style-type: none"> • Apparatet står ikke i vater. Løsne eller stram de regulerbare bena (hvis nødvendig). • Døren til apparatet står ikke sentrert i forhold til karet. Juster den bakre foten (hvis nødvendig).
Døren til apparatet er vanskelig å lukke.	<ul style="list-style-type: none"> • Apparatet står ikke i vater. Løsne eller stram de regulerbare bena (hvis nødvendig). • Deler av servicet stikker ut av kurvene.
Produktets dør åpnes under vaskesyklusen.	<ul style="list-style-type: none"> • AirDry-funksjonen er aktivert. Du kan deaktivere funksjonen. Se «Innstillinger».
Rasle- eller bankelyder fra innsiden av apparatet.	<ul style="list-style-type: none"> • Serviset er ikke plassert riktig i kurvene. Se brosjyren om innlasting i kurvene. • Pass på at spylearmene kan rotere fritt.
Apparatet utløser sikringen.	<ul style="list-style-type: none"> • Det er ikke tilstrekkelig strømstyrke til å forsyne alle apparater som brukes samtidig. Kontroller strømstyrken i kretsen og målerkapasiteten, eller slå av et av apparatene som er i bruk. • Intern elektrisk feil på apparatet. Kontakt et autorisert servicecenter.



Se «**Før første gangs bruk**», «**Daglig bruk**» eller «**Råd og tips**» for andre mulige årsaker.

Trykk på startknappen når du har kontrollert apparatet. Kontakt et godkjent serviceverksted hvis feilen oppstår igjen.

Kontakt et godkjent serviceverksted for alarmkoder som ikke er beskrevet i tabellen.

ADVARSEL!

Vi anbefaler ikke å bruke apparatet før problemet er løst. Koble fra apparatet, og ikke koble det til igjen før du er sikker på at det fungerer som det skal.

11.1 Oppvask- og tørkeresultatene er ikke tilfredsstillende

Problem	Mulig årsak og løsning
Dårlige vaskeresultater.	<ul style="list-style-type: none"> • Bruk mer intensive vaskeprogrammer. • Rengjør dysene på spylearmen og filteret. Se «Stell og rengjøring». • Se «Daglig bruk», «Råd og tips» og brosjyren om innlasting i kurvene.

Problem	Mulig årsak og løsning
Dårlige tørkeresultater.	<ul style="list-style-type: none"> • Serviset har ligget for lenge inne i det lukkede apparatet. • Det er tomt for skyllemiddel eller doseringen av skyllemiddelet er ikke tilstrekkelig. Fyll skyllemiddelbeholderen eller sett doseringen av skyllemiddel høyere. • Det kan være at plastgjenstander må tørkes i håndkle. • For best mulig tørkeytelse, aktiver funksjonen AirDry. • Bruk alltid skyllemiddel, selv med multitabletter.
Det er hvitaktige striper eller blålig belegg på glass og servise.	<ul style="list-style-type: none"> • For mye skyllemiddel slippes ut. Juster skyllemiddeldoseringen til et lavere nivå. • Mengden oppvaskmiddel er for høy.
Det er flekker og tørre vandrdåper på glass og servise.	<ul style="list-style-type: none"> • Det er ikke tilstrekkelig med skyllemiddel. Juster skyllemiddeldoseringen til et høyere nivå. • Skyllemiddelet kan være årsaken.
Serviset er vått.	<ul style="list-style-type: none"> • For best mulig tørkeytelse, aktiver funksjonen AirDry. • Programmet har ingen tørkefase eller har en tørkefase med lav temperatur. • Skyllemiddelbeholderen er tom. • Skyllemiddelet kan være årsaken. • Kvaliteten på multitablettene kan være årsaken. Prøv et annet merke eller aktiver skyllemiddelbeholderen og bruk skyllemiddel og multitabletter sammen.
Innsiden av apparatet er vått.	<ul style="list-style-type: none"> • Dette er ikke noe galt med produktet. Fuktig luft kondenserer på apparatveggene.
Uvanlig skum under vasking.	<ul style="list-style-type: none"> • Bruk oppvaskmiddelet som er beregnet spesifikt for oppvaskmaskiner. • Bruk vaskemiddel fra en annen produsent. • Ikke forhåndsskylt under rennende vann.
Spor av rust på bestikk.	<ul style="list-style-type: none"> • Det er for mye salt i vannet som brukes til vasking. Se «Vannmykneren». • Bestikk av sølv og rustfritt stål ble plassert sammen. Unngå å sette ting i sølv og rustfritt stål i nærheten av hverandre.
Det er rester av oppvaskmiddel igjen i beholderen når programmet er slutt.	<ul style="list-style-type: none"> • Oppvaskmiddeltabletten ble sittende fast i beholderen og ble ikke helt vasket bort av vannet. • Vann kan ikke vaske bort vaskemiddel fra beholderen. Pass på at spylearmen ikke er blokkert eller tett. • Sørg for at gjenstandene i kurvene ikke hindrer at lokket på oppvaskmiddelbeholderen åpnes.
Det er lukt inne i apparatet.	<ul style="list-style-type: none"> • Se «Innvendig rengjøring».

Problem	Mulig årsak og løsning
Kalkrester på servise, i apparatet og på innsiden av døren.	<ul style="list-style-type: none"> • Saltnivået er lavt, kontroller etterfyllingsindikatoren. • Lokket på saltbeholderen er løs. • Springvannet ditt er hardt. Se «Vannmykneren». • Selv ved bruk av multifunksjonstabletter, bruk salt og still inn på regenerering av vannmykneren. Se «Vannmykneren». • Hvis kalkavleiringer vedvarer, rengjør produktet med egnede vaske-midler. • Prøv et annet oppvaskmiddel. • Kontakt produsenten av oppvaskmiddelet.
Matt, misfarget eller skår i servise.	<ul style="list-style-type: none"> • Sørg for at gjenstander som er egnet for oppvaskmaskiner vaskes i produktet. • Fyll og tøm kurvene forsiktig. Referer til brosjyren om innlasting i kur-vene. • Plasser skjøre gjenstander i den øvre kurven.



Se «**Før første gangs bruk**», «**Daglig bruk**» eller «**Råd og tips**» for andre mulige årsaker.

12. TEKNISKE DATA

Mål	Bredde/høyde/dybde (mm)	596 / 818 - 878 / 590
Elektrisk tilkobling ¹⁾	Spenning (V)	220 – 240
	Frekvens (Hz)	50
Vannforsyningstrykk	Min. / maks. MPa (bar)	0.05 (0.5) / 1 (10)
Vannforsyning	Kaldt vann eller varmt vann ²⁾	min. 5 - maks. 60 °C
Kapasitet	Kuverter	13

¹⁾ Referer til typeskiltet for andre verdier.

²⁾ Hvis varmtvannet kommer fra alternativ energikilde (for eksempel solcellepaneler), bruk varmtvannsforsyningen for å redusere strømforbruket.

12.1 Kobling til EU EPREL-databasen

QR-koden på energietiketten som fulgte med produktet, gir en nettløse til registreringen av dette produktet i EU EPREL-databasen.

Oppbevar energietiketten kun for henvisning med denne brukerhåndboken samt alle andre dokumenter som fulgte med dette produktet.

Det er også mulig å finne informasjonen relatert til ytelsen til produktet i EU EPREL-

databasen med koblingen <https://eprel.ec.europa.eu> og modellnavnet, samt produktnummeret som du finner på merkeskiltet til produktet. Se etter i kapitlet «Produktbeskrivelse».

Gå til www.theenergylabel.eu for mer detaljert informasjon om energietiketten.

13. BESKYTTELSE AV MILJØET

Resirkuler materialer som er merket med symbolet . Legg emballasjen i riktige beholdere for å resirkulere det. Bidrar til å beskytte miljøet, menneskers helse og for å resirkulere avfall av elektriske og elektroniske produkter. Ikke kast produkter som er merket

med symbolet  sammen med husholdningsavfallet. Produktet kan leveres der hvor tilsvarende produkt selges eller på miljøstasjonen i kommunen. Kontakt kommunen for nærmere opplysninger.

Välkommen till Electrolux! Tack för att du har valt en av våra produkter.



Få tips om användning, broschyrer, felsökning, service- och reparationsinformation:
www.electrolux.com/support

Med reservation för ändringar.

INNEHÅLL

1. SÄKERHETSINFORMATION.....	25
2. SÄKERHETSINSTRUKTIONER.....	27
3. PRODUKTBESKRIVNING.....	29
4. KONTROLLPANELEN.....	30
5. PROGRAM.....	30
6. INSTÄLLNINGAR.....	32
7. FÖRE FÖRSTA ANVÄNDNING.....	35
8. DAGLIG ANVÄNDNING.....	36
9. RÅD OCH TIPS.....	38
10. UNDERHÅLL OCH RENGÖRING.....	39
11. FELSÖKNING.....	42
12. TEKNISK INFORMATION.....	46
13. MILJÖSKYDD.....	46

1. ⚠ SÄKERHETSINFORMATION

Läs noga de bifogade instruktionerna före installation och användning av produkten. Tillverkaren är inte ansvarig för eventuella personskador eller andra skador som uppkommit som ett resultat av felaktig installation eller användning. Förvara alltid bruksanvisningen på en säker och tillgänglig plats för framtida bruk.

1.1 Säkerhet för barn och personer med funktionsnedsättning

- Denna produkt kan användas av barn från 8 års ålder och uppåt, och av personer med nedsatt fysisk, sensorisk eller mental förmåga, samt personer med bristande erfarenhet och kunskap om de övervakas eller instrueras om hur produkten används på ett säkert sätt och förstår de risker som är förknippade med användningen.

- Barn mellan 3 och 8 år eller personer med mycket omfattande och komplexa funktionsnedsättningar ska inte vara i närheten av produkten om de inte är under uppsikt.
- Barn under 3 år ska inte vistas i närheten av produkten utan ständig uppsikt.
- Barn ska övervakas så att de inte leker med maskinen.
- Förvara rengöringsmedel utom räckhåll för barn.
- Håll barn och husdjur borta från produkten när luckan är öppen.
- Barn får inte utföra rengöring och underhåll av produkten utan uppsikt.

1.2 Allmän säkerhet

- Denna maskin är endast avsedd för rengöring av hushållsartiklar och porslin.
- Denna produkt är avsedd för enskilt hushållsbruk inomhus.
- Produkten kan användas i kontor, hotellrum, gårdsgästhus och liknande boenden där sådan användning inte innebär att genomsnittlig hushållsförbrukning överskrids.
- Ändra inte produktens specifikationer
- Vattentrycket (minimum och maximum) måste vara mellan 0.05 (0.5) / 1 (10) bar (MPa).
- Följ maximalt antal 13 kuvert.
- Produktens lucka får inte lämnas i öppet läge för att undvika snubbelrisk.
- Om nätsladden är skadad måste den bytas av tillverkaren, tillverkarens auktoriserade servicecenter eller personer med motsvarande utbildning, för att undvika fara.
- **WARNING!** Knivar och andra vassa eller spetsiga redskap måste placeras i korgen med spetsarna vända nedåt eller läggas horisontellt.
- Stäng av produkten och koppla bort den från eluttaget före underhåll.
- Använd inte högtrycksvattenspray och/eller ånga för att rengöra produkten.

- Om produkten har ventilationsöppningar nedtill får dessa inte täppas igen med t.ex. en matta.
- Produkten ska anslutas till vattentillförseln med de nya medföljande slanguppsättningarna. Gamla slanguppsättningar får inte återanvändas.

2. SÄKERHETSINSTRUKTIONER

2.1 Installation

WARNING!

Endast en behörig person får installera den här produkten.

- Avlägsna allt förpackningsmaterial.
- Installera eller använd inte en skadad produkt.
- Följ installationsinstruktionerna som följer med produkten.
- Var alltid försiktig när produkten rör sig eftersom den är tung. Använd alltid skyddshandskar och täkta skor.
- Installera och använd inte produkten på en plats där temperaturen understiger 0 °C.
- Installera produkten på en säker och lämplig plats som uppfyller installationskraven.
- Av säkerhetsskäl, använd inte produkten innan den installeras i den inbyggda strukturen.

2.2 Elanslutning

WARNING!

Risk för brand och elektriska stötar.

- Varning! Denna produkt är avsedd för att installeras/anslutas till en jordad anslutning i byggnaden.
- Se till att de parametrarna på märkskylten överensstämmer med elnätets elektricitet.
- Använd alltid ett korrekt installerat, stötsäkert och jordat eluttag.
- Använd inte grenuttag eller förlängningssladdar.
- Kontrollera så att du inte skadar stickkontakten och nätkabeln. Om produktens nätkabel behöver bytas måste det göras av vårt auktoriserade servicecenter.

- Anslut stickkontakten till eluttaget först vid slutet av installationen. Kontrollera att stickkontakten är åtkomlig efter installationen.
- Dra inte i anslutningssladden för att koppla bort produkten från eluttaget. Ta alltid tag i stickkontakten.

2.3 Vattenanslutning

- Orsaka inga skador på vattenslangarna.
- Före anslutning till nya slangar, slangar som inte använts under en längre tid, där reparationsarbete har utförts eller om nya enheter har monterats (vattenmätare, etc.), ska vattnet rinna en stund tills det är rent och klart.
- Kontrollera att det inte finns några synliga vattenläckor under och efter första användningen av maskinen.
- Om tilloppsslangen är skadad, stäng omedelbart vattenkranen och dra ut stickkontakten ur vägguttaget. Kontakta det auktoriserade servicecentret för byte av tilloppsslang.
- Utan elektricitet är vattenskyddssystemet inte aktivt. Då finns det risk för översvämning.
- Tilloppsslangen har en säkerhetsventil och en hylsa med en inre nätkabel.

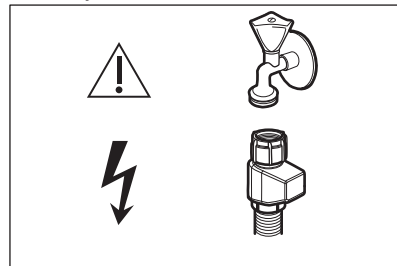

 **VARNING!**

 Farlig spänning.

2.4 Användning

- Placera inte brandfarliga produkter eller föremål som är våta med brandfarliga produkter i, i närheten av eller på produkten.
- Diskmedel är farligt. Följ säkerhetsanvisningarna på diskmedelsförpackningen.
- Drick och lek inte med vattnet i produkten.
- Ta inte ur disken ur produkten förrän diskprogrammet är klart. Visst diskmedel kan stanna kvar på disken.
- Lägg inte föremål på eller låt maskinens lucka utsättas för tryck när den är öppen.
- Produkten kan avge het ånga om du öppnar luckan medan ett program pågår.

2.5 Service

- Kontakta ett auktoriserat servicecenter för reparation av produkten. Använd endast originalreservdelar.
- Observera att reparationer som utförs själv eller på ett icke fackmannamässigt sätt kan få säkerhetsmässiga konsekvenser och kan upphäva garantin.
- Följande reservdelar är tillgängliga i 7 år efter att modellen har utgått: motor, cirkulations- och tömningspump, värmare och värmeelement, inklusive värmepumpar, rör och relaterad utrustning, inklusive slangar, ventiler, filter

och aquastop, konstruktions- och inredningsdetaljer relaterade till luckmontage, tryckta kretskort, elektroniska displayer, tryckbrytare, termostater och givare, programvara och firmware inklusive återställningsprogramvara. Observera att vissa av dessa reservdelar endast är tillgängliga för professionella reparatörer och att inte alla reservdelar är relevanta för alla modeller.

- Följande reservdelar är tillgängliga i 10 år efter att modellen har utgått: luckgångjärn och tätningar, andra tätningar, spolarmar, tömningsfilter, inre ställ och plastkomponenter som korgar och lock.
- När det gäller lampan/lamporna i denna produkt och reservlampor som säljs separat: Dessa lampor är avsedda att tåla extrema fysiska förhållanden i hushållsapparater, såsom temperatur, vibration, fuktighet eller är avsedda att signalera information om produktens driftsstatus. De är inte avsedda att användas i andra produkter eller som rumsbelysning i hemmet.

2.6 Avfallshantering

 **VARNING!**

Risk för kvävning eller skador.

- Koppla loss produkten från eluttaget.
- Klipp av strömkabeln och kassera den.
- Ta bort luckläset för att hindra att barn eller djur stängs in inuti produkten.

3. PRODUKTBESKRIVNING

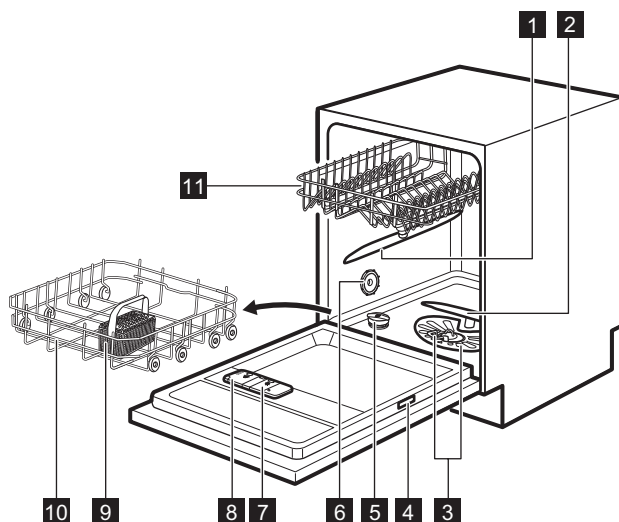

- 1** Övre spolarm
- 2** Nedre spolarm
- 3** Filter
- 4** Typskylt
- 5** Saltbehållare
- 6** Luftventil
- 7** Spolglansbehållare
- 8** Diskmedelsfack

- 9** Bestickkorg
- 10** Nedre korg
- 11** Övre korg



Grafiken är en generell översikt. För mer information, se andra kapitel och/eller dokument som medföljer maskinen.

4. KONTROLLPANELEN

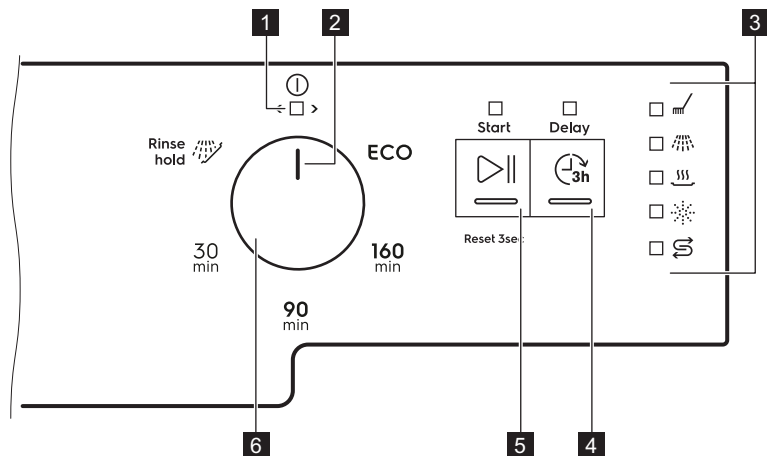

1 Kontrolllampa för strömbrytare

2 Programmarkör

3 Indikatorlampor

4 Fördröjd start-knapp

5 Start-knapp

6 Programvred

4.1 Indikatorer

Indikator	Beskrivning
	Indikator för torkfas. Den lyser när ett program med en torkfas har valts. Den blinkar när torkfasen pågår.
	Saltindikator. Den lyser när saltbehållaren behöver fyllas på. Den är alltid avstängd när programmet är igång.
	Indikator för spolglans. Den lyser när spolglansen behöver fyllas på. Den är alltid avstängd när programmet är igång.
	Indikator för diskfas. Den lyser när diskfasen pågår.
	Indikatorlampa för sköljningsfas. Den lyser när sköljfasen pågår.

5. PROGRAM

Programmets nummer i tabellen är enligt ordningen på kontrollpanelen.

Program	Diskmaskinsladdning	Smutsgrad	Programfaser
ECO 1)	Porslin, bestick, kastruller, pannor	Normalt lätt intorkad smuts	<ul style="list-style-type: none"> Fördisk Diskning 50 °C Mellanliggande sköljning Sista sköljning 60 °C Torkning AirDry 2)
160 min	Porslin, bestick, kastruller, pannor	Normalt till hårt intorkad smuts	<ul style="list-style-type: none"> Fördisk Diskning 60 °C Mellanliggande sköljning Sista sköljning 60 °C Torkning AirDry 2)
90 min	Porslin, bestick, kastruller, pannor	Normalt lätt intorkad smuts	<ul style="list-style-type: none"> Diskning 60 °C Mellanliggande sköljning Sista sköljning 55 °C Torkning AirDry 2)
30 min	Porslin, bestick	Färsk	<ul style="list-style-type: none"> Diskning 50 °C Mellanliggande sköljning Sista sköljning 50 °C AirDry 2)
Rinse hold  3)	Alla	Alla	<ul style="list-style-type: none"> Fördisk

1) Med det här programmet får du den mest effektiva vattenanvändningen och energiförbrukningen för normalt nedsmutsat porslin och bestick. Detta är standardprogrammet för testinstitut. Det här programmet används för att bedöma överensstämmelse med förordningen om ekodesign (EU) 2019/2022.

2) Automatisk lucköppning under torkfasen. Se "Inställningar".

3) Med detta program kan du snabbt skölja bort matrester från rätter och förhindra att lukt bildas i produkten. Använd inte diskmedel med detta program.

5.1 Förbrukningsvärden

Program 1)2)	Vatten (l)	Energi (kWh)	Varaktighet (min)
ECO	9.9	0.936	240
160 min	11.6	1.110	160
90 min	10.6	0.990	90
30 min	10.2	0.620	30

Program 1)2)	Vatten (l)	Energi (kWh)	Varaktighet (min)
Rinse hold 	4.2	0.020	15

1) Vattnets tryck och temperatur, spänningsvariationer i nätanslutningen, funktioner och mängden disk kan påverka värdena.

2) Värden för andra program än ECO är endast indikativa.

5.2 Information för testinstitut

För att få den information som krävs för test av prestanda (t.ex. enligt: EN60436), skicka ett e-postmeddelande till:

info.test@dishwasher-production.com

Uppge produktnumret (PNC) från typskylten i er begäran.

För övriga frågor angående diskmaskinen, se serviceboken som medföljer produkten.

6. INSTÄLLNINGAR

6.1 Programvalsläge och användarläge

När produkten är i programvalsläge kan du ställa in ett program och gå in i användarläge.

Tillgängliga inställningar i användarläge:

- Vattenavhårdarens nivå enligt vattenhårdheten.
- Aktiverar eller avaktiverar indikatorn för spolglansfacket tomt.
- Aktivering eller inaktivering av AirDry.

De sparade inställningarna gäller tills du ändrar dem igen.

Ställa in programvalsläget

Produkten är i programvalsläget när indikatorn för På/Av tänds och -indikatorn blinkar.

Efter aktivering är produkten i programvalsläge som standard. Om inte, ställ in programvalsläge på följande sätt:

Vattenhårdhet

Tyska värden (°dH)	Franska värden (°fH)	mmol/l	mg/l (ppm)	Clarke-värden	Vattenavhårdarens nivå
47 - 50	84 - 90	8.4 - 9.0	835 - 904	58 - 63	10
43 - 46	76 - 83	7.6 - 8.3	755 - 834	53 - 57	9

Håll in  tills produkten är i programvalsläge.

6.2 Vattenavhårdaren

Vattenavhårdaren avlägsnar mineraler från vattnet, som normalt skulle ha skadlig inverkan på diskresultatet och på maskinen.

Ju mer mineraler vattnet innehåller, desto hårdare är vattnet. Vattenhårdhet mäts i skalor.

Vattenavhårdaren ska ställas in efter hur hårt vattnet är i området där du bor. Din lokala myndighet kan ge dig råd om vattnets hårdhet där du bor. Ställ in rätt nivå på vattenavhårdaren för att säkerställa goda diskresultat.

Tyska värden (°dH)	Franska värden (°fH)	mmol/l	mg/l (ppm)	Clarke-värden	Vattenavhårdarens nivå
37 - 42	65 - 75	6.5 - 7.5	645 - 754	46 - 52	8
29 - 36	51 - 64	5.1 - 6.4	505 - 644	36 - 45	7
23 - 28	40 - 50	4.0 - 5.0	395 - 504	28 - 35	6
19 - 22	33 - 39	3.3 - 3.9	325 - 394	23 - 27	5 1)
15 - 18	26 - 32	2.6 - 3.2	255 - 324	18 - 22	4
11 - 14	19 - 25	1.9 - 2.5	185 - 254	13 - 17	3
4 - 10	7 - 18	0.7 - 1.8	70 - 184	5 - 12	2
<4	<7	<0.7	<70	< 5	1 2)

1) Fabriksinställning.

2) Använd inte salt på denna nivå.

Oavsett vilken typ av diskmedel som används ska rätt vattenhårdhetsnivå ställas in för att hålla saltpåfyllningsindikatorn aktiv.



Multitabletter med salt är inte tillräckligt effektiva för att mjuka upp hårt vatten.

Regenereringsprocess

För rätt vattenavhårdning måste hartset på vattenavhårdningsanordningen regenereras regelbundet. Den här processen är automatisk och är en del av den normala diskmaskinens drift.

När den föreskrivna mängden vatten (se värden i tabellen) har använts sedan den tidigare regenereringsprocessen kommer en ny regenereringsprocess att initieras mellan den slutliga sköljningen och programmets slut.

Vattenavhårdarens nivå	Mängden vatten (l)
1	250
2	100
3	62
4	47
5	25

Vattenavhårdarens nivå	Mängden vatten (l)
6	17
7	10
8	5
9	3
10	3

Om hög vattenavhårdning har ställts in, kan det förekomma även i mitten av programmet, före sköljningen (två gånger under ett program). Regenereringsinitiering har ingen inverkan på programlängden, såvida den inte sker i mitten eller i slutet av ett program med en kort torkfas. I sådana fall förlänger regenereringen programmets totala längd med ytterligare 5 minuter.

Därefter kan sköljningen av vattenavhårdaren som varar i 5 minuter börja i samma program eller i början av nästa program. Denna aktivitet ökar programmets totala vattenförbrukning med ytterligare 4 liter och programmets totala energiförbrukning med ytterligare 2 Wh. Sköljningen av mjukmedlet avslutas med en fullständig sköljning.

Varje utförd vattenavhårdningssköljning (möjligtvis fler än en i samma cykel) kan förlänga programtiden med ytterligare 5

minuter när det inträffar någon gång i början eller i mitten av ett program.



Alla förbrukningsvärden som nämns i detta avsnitt bestäms i enlighet med den nuvarande tillämpliga standarden i laboratorieförhållanden med vattenhårdhet 2,5 mmol/L (vattenavhårdare: nivå 3) enligt förordningen: 2019/2022
Vattnets tryck och temperatur samt spänningsvariationer kan påverka värdena.

Inställning av vattenhårdhet

Produkten måste vara i programvalsläge.

Se till att programmarkören på vredet är i on/off-position.

1. Tryck på och håll in \odot_{3h} för att öppna användarläget. Vrid samtidigt vredet motsols tills programmarkören pekar på det första programmet. Släpp \odot_{3h} när indikatorlamporna $\triangleright \parallel$ och on/off börjar blinka.

Det periodiska blinkandet av SSS visar aktuell inställning, t.ex. 5 blinkningar + paus + 5 blinkningar = nivå 5.

2. Tryck på \odot_{3h} flera gånger för att ändra inställningen. Varje gång du trycker på \odot_{3h} ökar nummernivån. När det har nått nivå 10 börjar det om från 1 igen.
3. Bekräfta inställningen genom att vrida programvredet tills programmarkören är i on/off-läget igen.

6.3 Meddelande om spolglansfacket tomt

Genom att använda spolglans kan disken torkas utan att det blir ränder eller fläckar. Den släpps automatiskt under den sista sköljningen.

När spolglansfacket är tomt tänds indikatorn för spolglans. Om torkningsresultatet är tillfredsställande endast med multitabletter, kan du inaktivera indikatorn för påfyllning av spolglans. Använd alltid spolglans för bästa torkresultat.

Om du använder standarddiskmedel eller multitabletter utan spolglans, aktivera indikatorn för att hålla påfyllningsindikatorn för spolglans aktiv.

Hur man avaktiverar indikatorlampan för spolglansfacket tomt

Produkten måste vara i programvalsläge.

Se till att programmarkören på vredet är i on/off-läge.

1. Tryck på och håll in \odot_{3h} för att öppna användarläget. Vrid samtidigt vredet motsols tills programmarkören pekar på det första programmet. Släpp \odot_{3h} när indikatorlamporna $\triangleright \parallel$ och on/off börjar blinka.
2. Vrid vredet motsols tills programmarkören pekar på det andra programmet.

Indikatorlampan SSS visar den aktuella inställningen:

- SSS är på = indikatorn för spolglansfacket tomt är aktiverat.
- SSS är av = indikatorn för spolglansfacket tomt är avaktiverat.

3. Tryck på \odot_{3h} för att ändra inställningen.
4. Bekräfta inställningen genom att vrida programvredet tills programmarkören är i on/off-läget igen.

6.4 AirDry

AirDry förbättrar torkningsresultatet med lägre energiförbrukning. Under torkningsfasen öppnas luckan automatiskt och lämnas på glänt.

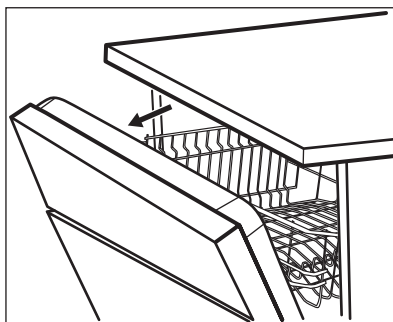

AirDry aktiveras automatiskt med alla program förutom  (i förekommande fall).

Hur länge torkningen pågår och luckan är öppen varierar beroende på det valda programmet och tillvalen.

FÖRSIKTIGHET!

Försök att inte stänga luckan inom 2 minuter efter att den har öppnats automatiskt. Det kan skada maskinen. Om luckan, efteråt, stängs i minst 3 minuter slutar det pågående programmet.



FÖRSIKTIGHET!

Om barn har tillgång till produkten är det bäst att avaktivera AirDry. Den automatiska öppningen av luckan kan vara farlig.



Avaktivering av AirDry

Produkten måste vara i programvalsläge.

Se till att programmarkören på vredet är i on/off-läge.

1. Tryck på och håll in  för att öppna användarläget. Vrid samtidigt vredet motsols tills programmarkören pekar på det första programmet. Släpp  när indikatorlamporna  och on/off börjar blinka.
2. Vrid vredet motsols tills programmarkören pekar på det tredje programmet.

Indikatorlampan  visar den aktuella inställningen:

-  är på = AirDry är aktiverad.
 -  är av = AirDry är avaktiverad.
3. Tryck på  för att ändra inställningen.
 4. Bekräfta inställningen genom att vrida programvredet tills programmarkören är i on/off-läget igen.

7. FÖRE FÖRSTA ANVÄNDNING

1. **Kontrollera att den inställda nivån på vattenvårdare överensstämmer med den hårdhet vattnet har där du bor. Om inte, kan du justera vattenvårdarens nivå.**
2. Fyll saltbehållaren.
3. Fyll spolglansfacket.
4. Öppna vattenkranen.
5. Starta ett program för att avlägsna eller bearbeta rester som kan finnas kvar i produkten. Använd inte diskmedel och ladda inte korgarna med disk.

Efter att programmet har startat laddar maskinen hartset i vattenvårdaren i upp till 5 minuter. Diskfasen startar bara när den här proceduren är klar. Proceduren upprepas periodvis.

7.1 Saltbehållaren

FÖRSIKTIGHET!

Använd endast regenereringssalt till diskmaskiner. Använd inte kökssalt.

Saltet används för att ladda hartset i vattenvårdare och ge goda diskresultat vid daglig användning.

7.2 FÖRSTA ANVÄNDNING Fylla på saltbehållaren

1. Vrid saltbehållarens lock moturs och ta bort det.
2. Häll 1 liter vatten i saltbehållaren (endast första gången).
3. Fyll saltbehållaren med 1 kg salt (tills den är full).

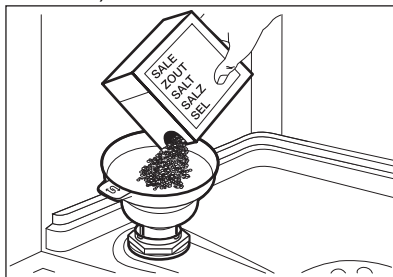

- Skaka försiktigt på tratten i handtaget för att få ut de sista kornen.
- Ta bort saltet runt saltbehållarens öppning.

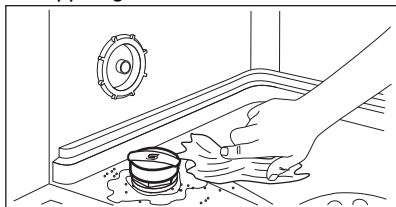

- Vrid locket medurs för att stänga saltbehållaren.

⚠ FÖRSIKTIGHET!

Vatten och avhårdningssalt kan rinna ut från saltbehållaren när du fyller på den. För att förhindra korrosion, fyll på saltbehållaren och starta sedan omedelbart en fullständig diskcykel med maskindiskmedel.

7.3 Fylla på spolglansdoseringen

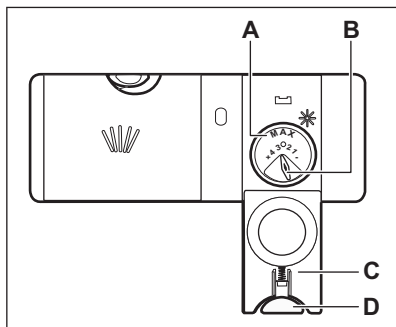

⚠ FÖRSIKTIGHET!

Facket (A) är endast avsett för spolglans. Fyll inte på med diskmedel.

⚠ FÖRSIKTIGHET!

Använd endast spolglans som är särskilt avsett för diskmaskiner.

- Tryck in spärrknappen (D) för att öppna locket (C).
- Fyll på spolglansfacket (A) tills vätskan når markeringen "MAX".
- Torka upp eventuellt utspild spolglans med en absorberande trasa för att förhindra överdriven skumbildning.
- Stäng locket. Kontrollera att spärrknappen låses i rätt position.



Du kan vrida väljaren för den utsläppta mängden (B) mellan läge 1 (minsta mängd) och läge 4 eller 6 (största mängd).

8. DAGLIG ANVÄNDNING

- Öppna vattenkranen.
- Vrid vredet tills programmarkören pekar på programmet du vill ställa in. Ställ in och starta rätt program för typen av disk och smutsgrad.
 - Om saltbehållarens indikatorer lyser, fyll på saltbehållaren.
 - Om indikatorn för spolglans lyser, fyll på spolglansfacket.
- Ladda korgarna.
- Tillsätt diskmedlet.

- Starta programmet.

8.1 Använda diskmedel

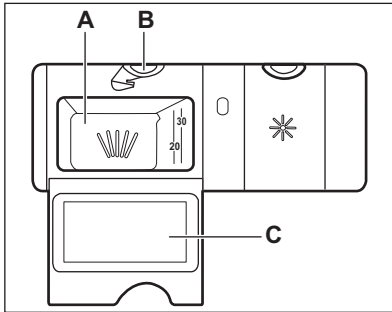

⚠ FÖRSIKTIGHET!

Använd bara diskmedel som är särskilt avsett för diskmaskiner.

1. Tryck in spärknappen (B) för att öppna locket (C).
2. Håll diskmedel, pulver eller tabletter, i facket (A).
3. Om diskprogrammet har en fördiskfas, lägg en liten mängd diskmedel på insidan av diskmaskinens dörr.
4. Stäng locket. Kontrollera att spärknappen låses i rätt position.



För information om diskmedelsdosering, se tillverkarens anvisningar på produktens förpackning. Vanligtvis räcker 20–25 ml flytande diskmedel för att diska normalt smutsad disk.



Fyll inte facket (A) med mer än 30 ml flytande diskmedel.

8.2 Ställa in och starta ett program

Starta ett program

1. Öppna vattenkranen.
2. Stäng luckan.
3. Vrid vredet tills programmarkören pekar på programmet du vill ställa in.
 - Indikatorn för on/off lyser.
 - Startindikeringen börjar blinka.
4. Tryck på ▷||.

- Programmet startar.
- Indikatorn för tvättfasen lyser.
- Indikatorlampan för på/av och start lyser.

Starta ett program med fördröjd start

1. Ställ in ett program.
2. Tryck på för att fördröja starten av programmet med tre timmar. Lampan för vald knapp lyser.
3. Tryck på ▷|| för att starta nedräkningen. Lampan för vald knapp lyser. Under nedräkningen kan man ändra programmet.

När nedräkningen löper ut startar programmet.

Avbryta programmet

Tryck in och håll ▷|| intryckt till knappens indikatorlampa börjar blinka. Kontrollera att det finns diskmedel i diskmedelsfacket innan du startar ett nytt program.

Avbryta den fördröjda starten medan nedräkningen pågår

1. Tryck in och håll ▷|| intryckt till knappens indikatorlampa börjar blinka.
2. Tryck på ▷|| för att starta programmet.

Öppna luckan medan maskinen är igång

Om luckan öppnas medan ett program pågår, stannar maskinen. Det kan påverka energiförbrukningen och programmets varaktighet. När luckan stängs, fortsätter maskinen från den punkt där den avbröts.



Om luckan är öppen längre än 30 sekunder under torkfasen avslutas det pågående programmet. Detta händer inte om luckan öppnas av AirDry-funktionen.



Försök att inte stänga luckan inom 2 minuter efter att AirDry automatiskt har öppnat den, eftersom det kan skada maskinen.

Om luckan, efteråt, stängs i minst 3 minuter slutar det pågående programmet.

Funktionen Auto Off

Den här funktionen minskar energiförbrukningen genom att automatiskt stänga av produkten när den inte är igång.

Funktionen börjar fungera:

- När programmet är klart.
- Efter 5 minuter om programmet inte har startat.

Program klart

När programmet är klart kommer funktionen Auto Off att stänga av produkten.

Stäng vattenkranen.

9. RÅD OCH TIPS

9.1 Allmänt

Följ tipsen nedan för optimal rengöring och torkning vid daglig användning och även för att skydda miljön.

- Diska i diskmaskinen enligt instruktionerna i användarmanualen förbrukar vanligtvis mindre vatten och energi än att diska för hand.
- Se till att diskmaskinen körs full för att spara vatten och energi. För bästa rengöringsresultat ska disken placeras i korgarna enligt instruktioner i användarmanualen utan att korgarna överbelastas.
- Skölj inte tallrikarna för hand i förväg. Det ökar vatten- och energiförbrukningen. Välj ett program med fördisk om så behövs.
- Ta bort större rester av mat från disken och töm koppar och glas innan du stoppar in dem i maskinen.
- Blötlägg eller skölj kokkärl där maten har fastnat eller bränt vid innan du stoppar in dem i maskinen.
- Se till att föremålen i korgarna inte vidrör eller står på varandra. Bara då kan vattnet helt komma åt och diska all disk.
- Du kan använda maskindiskmedel, spolglans och salt separat eller så kan du använda multitabletter (t.ex. "Allt i 1"). Följ instruktionerna på förpackningen.
- Välj ett program enligt typen av disk och hur smutsig den är. **ECO** erbjuder den mest effektiva användningen av vatten och energiförbrukning.

- För att förhindra uppbyggnaden av kalk inuti maskinen:
 - Fyll på saltbehållaren vid behov.
 - Använd rekommenderad dos vad gäller diskmedel och spolglans.
 - Kontrollera att den aktuella nivån på vattenavhårdare överensstämmer med vattnets hårdhet.
 - Följ instruktionerna i kapitlet "**Skötsel och rengöring**".

9.2 Använda salt, spolglans och diskmedel

- Använd endast salt, spolglans och diskmedel avsett för diskmaskin. Andra sorters produkter kan skada maskinen.
- I områden med hårt vatten och mycket hårt vatten rekommenderar vi att man använder vanligt diskmedel (pulver, gel, tabletter utan ytterligare funktioner), spolglans och salt separat för optimal diskning och torkning.
- Diskmedelstabletter löses inte upp helt vid korta program. För att undvika diskmedelsrester på porslinet rekommenderar vi att du använder tabletter för långa program.
- Använd alltid rätt mängd diskmedel. Otillräcklig dosering av diskmedel kan leda till dåligt resultat och fläckar från hårt vatten på disken. Användning av för mycket diskmedel med mjukt eller avhårdat vatten resulterar i diskmedelsrester på disken. Justera mängden diskmedel baserat på vattnets

- hårdhet. Se tillverkarens anvisningar på diskmedelsförpackningen.
- Använd alltid rätt mängd diskmedel. Otillräcklig dosering av spolglans gör att torkresultatet blir mindre bra. Användning av för mycket spolglans ger blåaktiga ränder på disken.
 - Se till att nivån på vattenavhärningen är korrekt. Om nivån är för hög kan den ökade mängden salt i vattnet resultera i rost på besticken.

9.3 Om du vill sluta använda multitabletter

Gör följande innan du börjar använda separata diskmedel, salt och spolglans.

1. Ställ in den högsta nivån på vattenavhärnare.
2. Kontrollera att behållarna för salt och spolglans har fyllts upp.
3. Starta det kortaste programmet med en sköljfas. Använd inte diskmedel och ladda ingen disk i korgarna.
4. När programmet har körts, ställ in vattenavhärnarnivån för den hårdhet vattnet har där du bor.
5. Ställ in doseringen av spolglans.

9.4 Ladda korgarna

- Använd alltid hela utrymmet i korgarna.
- Diska endast föremål som tål maskindisk.
- Diska inte följande material i diskmaskinen: trä, horn, tenn, koppar, aluminium, ömtåligt porslin och oskyddat kolstål. Detta kan leda till att de spricker, vrids, missfärgas eller rostar.
- Placera inte föremål i maskinen som kan absorbera vatten (svampar, disktrasor).

- Placera ihåliga föremål (till exempel koppar, glas och kokkärl) med öppningen nedåt.
- Se till att glas inte vidrör andra glas.
- Placera lätta föremål eller plastföremål i den övre korgen. Se till att föremålen inte kan flytta på sig.
- Lägg bestick och små föremål i bestickkorgen.
- Se till att spolarmarna kan röra sig fritt innan du startar ett program.

9.5 Innan ett program startas

Innan du startar ett valt program måste du se till att:

- Filtren är rengjorda och korrekt monterade.
- Saltbehållarens lock sluter tätt.
- Spolarmarna är inte igensatta.
- Det finns salt och spolglans (såvida du inte använder multitabletter).
- Disken är korrekt placerad i korgarna.
- Programmet är lämpligt för typen av disk och smutsgraden.
- Rätt mängd diskmedel används.

9.6 Plocka ut disken ur korgarna

1. Låt disken kallna innan den plockas ut ur produkten. Varm disk kan lätt skadas.
2. Plocka först ut disk gods från den nedre korgen, sedan från den övre.



När programmet är klart kan det fortfarande finnas vatten inuti maskinen.

10. UNDERHÅLL OCH RENGÖRING

VARNING!

Stäng av produkten och koppla bort den från eluttaget före underhåll.



Smutsiga filter och igensatta spolarmar försämrar diskresultaten. Kontrollera dem regelbundet och rengör vid behov.

10.1 Invändig rengöring

- Rengör produkten med en våt mjuk trasa.
- Använd inte produkter med slipeffekt, skursvampar, vassa verktyg, starka kemikalier, avfettningsmedel eller lösningsmedel.
- Torka av luckan, inklusive gummipackningen, en gång i veckan.

- För att behålla din produkts prestanda bör ett rengöringsmedel som är utformat för diskmaskiner användas minst en gång varannan månad. Följ instruktionerna noga på produktförpackningen.
- Om man använder kortprogrammen regelbundet kan det orsaka uppbyggnad av fett och kalk i produkten. Kör de långa programmen minst två gånger per månad för att förhindra det.

10.2 Ta bort främmande föremål

Kontrollera filtren och bottensilen efter varje användning av diskmaskinen. Främmande föremål (exempelvis av glas, plast, ben eller tandpetare) minskar rengöringseffekten och kan skada tömningspumpen.

FÖRSIKTIGHET!

Kontakta ett auktoriserat servicecenter om du inte kan ta bort främmande föremål.

1. Ta isär filtersystemet enligt beskrivning i detta kapitel.
2. Ta bort alla främmande föremål manuellt.
3. Sätt tillbaka filtren enligt beskrivning i detta kapitel.

10.3 Utvändig rengöring

- Rengör produkten med en fuktig, mjuk trasa.
- Använd bara neutrala rengöringsmedel.
- Använd inte produkter med slipeffekt, skursvampar eller lösningsmedel.

10.4 Rengöra filtren

Filtersystemet består av tre delar.

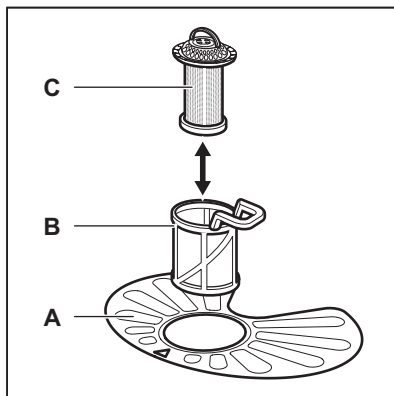

1. Vrid filtret (B) moturs och ta bort det.

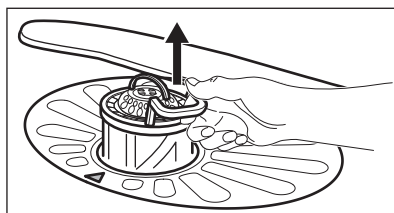
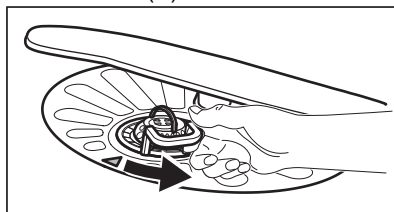

2. Ta ut filtret (C) ur filter (B).
3. Ta ut det platta filtret (A).

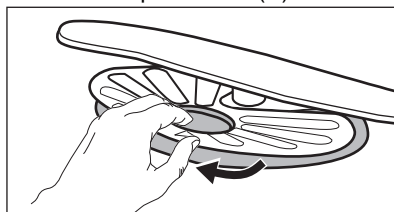

4. Rengör filtren.

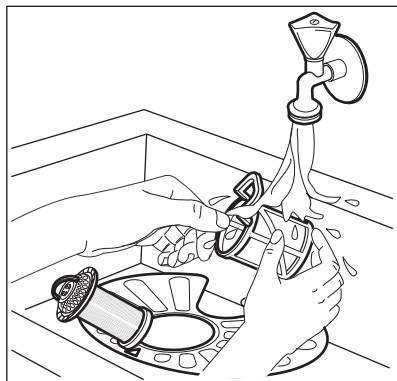

5. Kontrollera så att det inte finns några matrester eller smuts kvar i eller runt kanten på sumpen.
6. Sätt tillbaka det platta filtret (A). Kontrollera att det är rätt placerat under de två skenor.

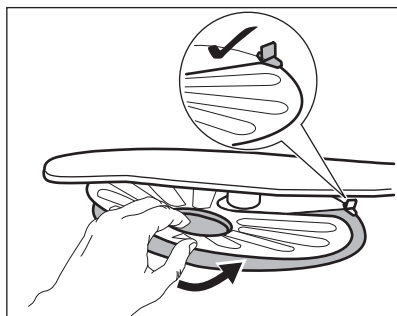

7. Sätt ihop filtren (B) och (C).
8. Sätt tillbaka filtret (B) i det platta filtret (A). Vrid medurs tills det låses på plats.

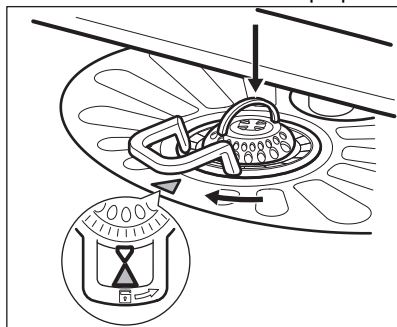

⚠ FÖRSIKTIGHET!

En felaktig placering av filtren kan orsaka dåliga diskresultat och skada produkten.

10.5 Rengöring av den nedre spolarmen

Vi rekommenderar regelbunden rengöring av den nedre spolarmen för att undvika att smuts täpper igen hålen.

Igensatta hål kan ge otillfredsställande diskresultat.

1. Dra den nedre spolarmen uppåt för att ta bort den.

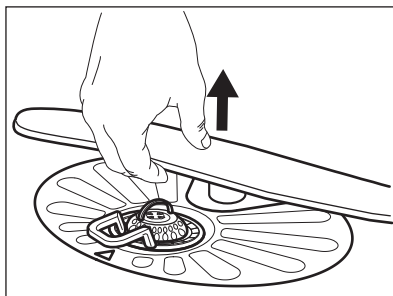

2. Tvätta spolarmen under rinnande vatten. Använd ett smalt spetsigt föremål, t.ex. en tandpetare, för att avlägsna smuts från hålen.

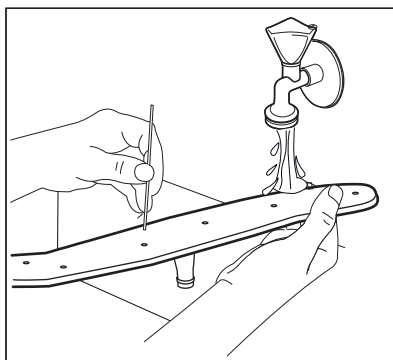

3. Sätt tillbaka spolarmen genom att trycka den nedåt.

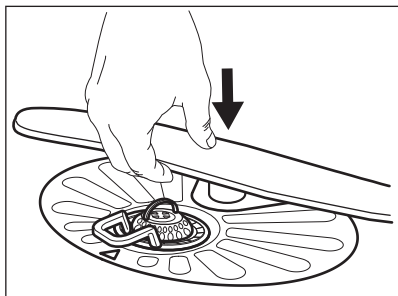

10.6 Rengöring av den övre spolarmen

Ta inte bort den övre spolarmen. Om öppningarna i spolarmen är igensatta, ta bort smuts med ett tunt spetsigt föremål, t.ex. en tandsticka.

11. FELSÖKNING



⚠ VARNING!







Felaktig reparation kan utgöra en fara för användarens säkerhet. Reparationer måste utföras av behörig personal.

De flesta problem som kan uppstå kan lösas utan att man behöver kontakta ett auktoriserat servicecenter

Se nedanstående tabell för information om eventuella problem.

Vid vissa problem blinkar respektive indikator med jämna mellanrum och visar en larmkod.

Problem och larmkod	Möjlig orsak och åtgärd
Du kan inte aktivera maskinen.	<ul style="list-style-type: none"> • Se till att stickkontakten sitter ordentligt i eluttaget. • Kontrollera att det inte finns någon utlöst säkring i säkringsdosan.
Programmet startar inte.	<ul style="list-style-type: none"> • Kontrollera att maskinens lucka är stängd. • Tryck på startknappen. • Om fördröjd start är inställd avbryter du den inställningen eller väntar tills nedräkningen är slut. • Saltet fylls på i maskinens vattenavhårdare. Själva avhårdningsprocessen tar cirka 5 minuter.
Diskmaskinen fylls inte med vatten. <ul style="list-style-type: none"> • Indikatorn  blinkar 1 gång med jämna mellanrum. • Lampan för startknappen blinkar oavbrutet. 	<ul style="list-style-type: none"> • Kontrollera att vattenkranen är öppen. • Kontrollera att trycket från vattenledningen inte är för lågt. Kontakta din lokala vattenmyndighet för information om detta. • Kontrollera att vattenkranen inte är tilltäppt. • Kontrollera att filtret i tilloppsslangen inte är tilltäppt. • Kontrollera att tilloppsslangen inte är böjd, skadad eller vriden.
Maskinen tömmer inte ut vattnet. <ul style="list-style-type: none"> • Indikatorn  blinkar 2 gånger med jämna mellanrum. • Lampan för startknappen blinkar oavbrutet. 	<ul style="list-style-type: none"> • Kontrollera att avloppsmuffen inte är tilltäppt. • Kontrollera att det inre filtersystemet inte är tilltäppt. • Kontrollera att avloppsslangen inte är böjd eller vriden.

Problem och larmkod	Möjlig orsak och åtgärd
Översvämningsskyddet är aktiverat. <ul style="list-style-type: none"> Indikatorn  blinkar 3 gånger med jämna mellanrum. Lampan för startknappen blinkar oavbrutet. 	<ul style="list-style-type: none"> Stäng vattenkranen. Kontrollera att maskinen är rätt installerad. Se till att korgarna fylls så som visas i användarmanualen.
Fel på vattennivåsensorn. <ul style="list-style-type: none"> Indikatorn  blinkar 4 gånger med jämna mellanrum. Lampan för startknappen blinkar oavbrutet. 	<ul style="list-style-type: none"> Kontrollera att filtren är rena. Stäng av maskinen och slå på den igen.
Fel på diskpumpen eller tömningspumpen. <ul style="list-style-type: none"> Indikatorn  blinkar 5 gånger med jämna mellanrum. Lampan för startknappen blinkar oavbrutet. 	<ul style="list-style-type: none"> Stäng av maskinen och slå på den igen.
Temperaturen på vattnet i maskinen är för hög eller så är det fel på temperatursensorn. <ul style="list-style-type: none"> Indikatorn  blinkar 6 gånger med jämna mellanrum. Lampan för startknappen blinkar oavbrutet. 	<ul style="list-style-type: none"> Se till att temperaturen på inloppsvattnet inte överstiger 60 °C. Stäng av maskinen och slå på den igen.
Tekniskt fel på maskinen. <ul style="list-style-type: none"> Indikatorn  blinkar 12 gånger med jämna mellanrum. Lampan för startknappen blinkar oavbrutet. 	<ul style="list-style-type: none"> Stäng av maskinen och slå på den igen.
Vattennivån i maskinen är för hög. <ul style="list-style-type: none"> Indikatorn  blinkar 15 gånger med jämna mellanrum. Lampan för startknappen blinkar oavbrutet. 	<ul style="list-style-type: none"> Stäng av maskinen och slå på den igen. Kontrollera att filtren är rena. Se till att utloppsslangen är installerad vid rätt höjd ovanför golvet. Se installationsanvisningarna.
Maskinen stannar och startar flera gånger under körning.	<ul style="list-style-type: none"> Det är helt normalt. Det ger ett optimalt rengöringsresultat och sparar energi.
Programmet tar för lång tid.	<ul style="list-style-type: none"> Om funktionen Fördröjd start är aktiverad avbryter du inställningen eller väntar tills nedräkningen är slut. Se tabellen över förbrukningsvärden i avsnittet "Program"
Litet läckage från maskinens lucka.	<ul style="list-style-type: none"> Skåpet står inte rakt. Lossa eller dra åt de justerbara fötterna (om tillämpligt). Maskinens lucka är inte centrerad på trumman. Justera den bakre foten (om tillämpligt).
Luckan är svår att stänga.	<ul style="list-style-type: none"> Skåpet står inte rakt. Lossa eller dra åt de justerbara fötterna (om tillämpligt). Delar av porslinet sticker ut från korgarna.
Luckan öppnas när ett program är igång.	<ul style="list-style-type: none"> Funktionen AirDry är aktiverad. Du kan avaktivera funktionen. Se "Inställningar".

Problem och larmkod	Möjlig orsak och åtgärd
Skramlande/knackande ljud inifrån maskinen.	<ul style="list-style-type: none"> • Porslinet är inte ordentligt insatt i korgarna. Se broschyren om hur man laddar korgarna. • Se till att sprayarmen kan röra sig fritt.
Maskinen löser ut automatsäkring.	<ul style="list-style-type: none"> • Strömstyrkan är otillräcklig för strömförsörjning av alla apparater som används samtidigt. Kontrollera uttagets strömstyrka och kapaciteten på mätaren eller stäng av en av apparaterna som används. • Internt elektriskt fel på maskinen. Kontakta ett auktoriserat servicecenter.



Se ”**Före första användning**”, ”**Daglig användning**” eller ”**Tips**” för andra möjliga orsaker.

När du har kontrollerat produkten trycker du på startknappen. Kontakta ett auktoriserat servicecenter om problemet uppstår igen.

För larmkoder som inte beskrivs i tabellen, kontakta ett auktoriserat servicecenter.

WARNING!

Vi rekommenderar att du inte använder maskinen förrän problemet är helt fixat. Koppla från maskinen och anslut den inte igen förrän du är säker på att den fungerar korrekt.

11.1 Disk- och torkresultatet är inte tillräckligt bra

Problem	Möjlig orsak och åtgärd
Dåligt diskresultat.	<ul style="list-style-type: none"> • Använd ett intensivare diskprogram. • Rengör spolarmarnas munstycken och filtret. Se ”Skötsel och rengöring”. • Se ”Daglig användning”, ”Tips” och broschyren om hur man laddar korgarna.
Maskinen torkar disken dåligt.	<ul style="list-style-type: none"> • Disken har lämnats kvar för länge i en stängd maskin. • Det finns ingen spolglans eller så är mängden spolglans för liten. Fyll spolglansbehållaren eller ställ in spolglansnivån på en högre nivå. • Plastföremål kan behöva handtorkas. • Aktivera funktionen AirDry för bästa torkresultat. • Använd alltid spolglans, även med multitabletter.
Det finns vitaktiga ränder eller blåaktiga beläggningar på glas och porslin.	<ul style="list-style-type: none"> • Utsläppta mängd spolglans är för stor. Välj en lägre spolglansnivå. • För mycket diskmedel har använts.
Det finns fläckar och torkade vattendroppar på glas och porslin.	<ul style="list-style-type: none"> • Den utsläppta mängden spolglans är inte tillräcklig. Välj en högre spolglansnivå. • Spolglansens kvalitet kan vara orsaken.

Problem	Möjlig orsak och åtgärd
Disken är våt.	<ul style="list-style-type: none"> • Aktivera funktionen AirDry för bästa torkresultat. • Programmet har ingen torkfas eller har en torkfas med låg temperatur. • Spolglansfacket är tomt. • Spolglansens kvalitet kan vara orsaken. • Kvaliteten på multitabletterna kan vara orsaken. Prova ett annat märke eller aktivera spolglansfacket och använd spolglans tillsammans med multitabletterna.
Insidan på maskinen är blöt.	<ul style="list-style-type: none"> • Detta är inget fel på maskinen. Fukt kondenserar på maskinens väggar.
Ovanligt skum under diskning.	<ul style="list-style-type: none"> • Använd diskmedlet som är avsett för diskmaskiner. • Använd ett diskmedel från en annan tillverkare. • Skölj inte disken under rinnande vatten före diskningen.
Det finns rost på besticken.	<ul style="list-style-type: none"> • Det finns för mycket salt i diskvattnet. Se avsnittet "Vattenavhårdare". • Bestick av silver och rostfritt stål placerades tillsammans. Sätt inte bestick av silver och rostfritt stål intill varandra.
Det finns rester kvar i diskmedelsfacket när programmet har kört.	<ul style="list-style-type: none"> • Diskmedelstabletten fastnade i facket och kunde därför inte sköljas bort helt av vattnet. • Vattnet kan inte skölja bort diskmedlet från facket. Se till att spolarerna roterar fritt och inte är tilltäppt. • Se till att föremålen i korgarna inte hindrar locket till diskmedelsfacket från att öppna.
Dålig lukt i maskinen.	<ul style="list-style-type: none"> • Se "Invändig rengöring".
Kalkavlagringar på porslin, i diskmaskinen och på insidan av dörren.	<ul style="list-style-type: none"> • Saltnivån är låg, kontrollera påfyllningsindikatorn. • Saltbehållarens lock sitter löst. • Vattnets hårdhetsgrad är hög. Se avsnittet "Vattenavhårdare". • Använd salt och ställ in regenerering av vattenavhårdare även om du använder multifunktionstabletter. Se avsnittet "Vattenavhårdare". • Om kalkavlagringar finns kvar, rengör maskinen med lämpliga rengöringsmedel. • Prova med ett annat diskmedel. • Kontakta diskmedelstillverkaren.
Matt, missfärgat eller naggat porslin.	<ul style="list-style-type: none"> • Se till att endast diskmaskinssäkra föremål diskas i maskinen. • Ladda och plocka ur korgarna försiktigt. Se broschyren om hur man laddar korgarna. • Placera ömtåliga föremål i den övre korgen.



Se **"Före första användning"**, **"Daglig användning"** eller **"Råd och tips"** för andra möjliga orsaker.

12. TEKNISK INFORMATION

Mått	Bredd / Höjd / Djup (mm)	596 / 818 - 878 / 590
Elanslutning 1)	Spänning (V)	220 - 240
	Frekvens (Hz)	50
Vattentryck	Min. / max. MPa (bar)	0.05 (0.5) / 1 (10)
Vattenförsörjning	Kallt vatten eller varmt vatten 2)	min. 5 – max. 60 °C
Kapacitet	Kuvert	13

1) Se märkskylten för andra värden.

2) Om varmvattnet kommer från en alternativ energikälla (t.ex. solpaneler) kan en varmvattensanslutning användas för att minska energiförbrukningen.

12.1 Länk till EU EPREL databas

QR-koden på energimärkningsetiketten som levereras med produkten ger en webblänk till registreringen av denna produkt i EU EPREL-databasen. Förvara energimärkningsetiketten som referens tillsammans med användarhandboken och alla andra dokument som medföljer denna produkt.

Det går att hitta information relaterad till produktens prestanda i EU EPREL-

databasen med hjälp av länken <https://eprel.ec.europa.eu> och modellnamnet och produktnumret som du kan hitta på maskinens typskylt. Se kapitlet "Produktbeskrivning".

För mer detaljerad information om energimärkning, gå in på www.theenergylabel.eu.

13. MILJÖSKYDD

Återvinn material med symbolen . Återvinn förpackningen genom att placera den i lämpligt kärl. Bidra till att skydda vår miljö och vår hälsa genom att återvinna avfall från elektriska och elektroniska produkter. Släng

inte produkter märkta med symbolen  med hushållsavfallet. Lämna in produkten på närmaste återvinningsstation eller kontakta kommunkontoret.



electrolux.com

156824170-A-372023



CE